



Gebruikershandleiding Cisco IP-telefoon 6800-serie voor meerdere platforms

Eerste publicatie: 2017-11-22

Laatste wijziging: 2023-08-18

Americas Headquarters

Cisco Systems, Inc.
170 West Tasman Drive
San Jose, CA 95134-1706
USA
<http://www.cisco.com>
Tel: 408 526-4000
800 553-NETS (6387)
Fax: 408 527-0883

DE SPECIFICATIES EN INFORMATIE BETREFFENDE DE PRODUCTEN IN DEZE HANDLEIDING KUNNEN ZONDER KENNISGEVING WORDEN GEWIJZIGD. ALLE UITEENZETTINGEN, INFORMATIE EN AANBEVELINGEN IN DEZE HANDLEIDING WORDEN GEACHT ACCURAAAT TE ZIJN MAAR WORDEN GEPRESENTEERD ZONDER ENIGE VORM VAN GARANTIE, EXPLICIET OF IMPLICIET. GEBRUIKERS DRAGEN DE VOLLEDIGE VERANTWOORDELIJKHEID VOOR HET TOEPASSEN VAN WELKE PRODUCTEN DAN OOK.

DE SOFTWARELICENTIE EN BEPERKTE GARANTIE VOOR HET BIJGAANDE PRODUCT WORDEN UITEENGEZET IN HET INFORMATIEPAKKET DAT BIJ HET PRODUCT WORDT GELEVERD EN ZIJN VIA DEZE VERWIJZING OPGENOMEN IN DIT DOCUMENT. ALS U DE SOFTWARELICENTIE OF BEPERKTE GARANTIE NIET AANTREFT, NEEMT U CONTACT OP MET UW CISCO-VERTEGENWOORDIGER VOOR EEN KOPIE.

De volgende informatie heeft betrekking op de FCC-richtlijnen voor apparaten van klasse A: de apparatuur is getest en voldoet aan de voorschriften voor een digitaal apparaat van klasse A conform deel 15 van de FCC-regels. Deze voorschriften zijn ontworpen om een redelijke bescherming te bieden tegen schadelijke storingen bij gebruik op de werkplek. Deze apparaten genereren en gebruiken radiofrequente energie en kunnen deze uitsstralen. Als dergelijke apparaten niet overeenkomstig de instructies worden geïnstalleerd, kunnen ze schadelijke storingen in radiocommunicatie veroorzaken. Bij gebruik van deze apparaten in een niet-zakelijke omgeving bestaat de kans op schadelijke storingen, in welk geval gebruikers zelf voor eigen rekening de storingen zullen moeten verhelpen.

De volgende informatie heeft betrekking op de FCC-richtlijnen voor apparaten van klasse B: de apparatuur is getest en voldoet aan de voorschriften voor een digitaal apparaat van klasse B conform deel 15 van de FCC-regels. Deze limieten zijn opgesteld om een redelijke bescherming te bieden tegen schadelijke interferentie bij installatie in een woonomgeving. Deze apparatuur genereert en gebruikt radiofrequente energie en kan deze ook uitsstralen. Indien de apparatuur niet volgens de instructies wordt geïnstalleerd en gebruikt, kan de apparatuur schadelijke interferentie voor radiocommunicatie veroorzaken. Er kan echter geen garantie worden gegeven dat deze apparatuur in een bepaalde installatie storingsvrij zal functioneren. Veroorzaakt de apparatuur storingen in radio- of televisieontvangst (wat kan worden gecontroleerd door de apparatuur uit- en in te schakelen), dan kan de gebruiker de storing proberen te verhelpen door een of meer van de volgende maatregelen te nemen:

- Wijzig de richting van de ontvangstantenne of verplaats deze.
- Vergroot de afstand tussen het apparaat en de ontvanger.
- Sluit de apparatuur aan op een wandcontactdoos in een andere groep dan de ontvanger.
- Raadpleeg de leverancier of een ervaren radio-/televisiemonteur.

Alle wijzigingen aan dit product die niet zijn goedgekeurd door Cisco kunnen de FCC-goedkeuring teniet doen en uw bevoegdheid om de apparatuur te bedienen ongeldig maken.

De implementatie door Cisco van TCP-headercompressie is een aanpassing van een programma ontwikkeld door de Universiteit van Californië, Berkeley (UCB) als onderdeel van UCB's openbaar-domeinversie van het besturingssysteem UNIX. Alle rechten voorbehouden. Copyright © 1981, Regents of the University of California.

NIETTEGENSTAANDE ENIGE ANDERE GELDENDE GARANTIE WORDEN ALLE DOCUMENTBESTANDEN EN SOFTWARE VAN DEZE LEVERANCIERS GELEVERD 'ZOALS ZE ZIJN' MET ALLE EVENTUELE GEBREKEN. CISCO EN DE HIERBOVEN GENOEMDE LEVERANCIERS WIJZEN ALLE IMPLICIETE DAN WEL EXPLICIETE GARANTIES AF, MET INBEGRIIP VAN, MAAR NIET BEPERKT TOT, VERKOOPBAARHEID, GESCHIKTHEID VOOR EEN BEPAALD DOEL EN HET NIET VORMEN VAN EEN INBREUK OP DE RECHTEN VAN DERDEN, OF GARANTIES DIE VOORTVLOEIEN UIT EEN HANDELS- OF GEBRUIKSCONVENTIE OF HANDELSPRAKTIJK.

IN GEEN GEVAL ZIJN CISCO OF HAAR LEVERANCIERS AANSPRAKELIJK VOOR ENIGE INDIRECTE, SPECIALE, INCIDENTELE OF GEVOLGSCHADE VAN WELKE AARD DAN OOK, INCLUSIEF, MAAR NIET BEPERKT TOT, VERLIES VAN INKOMSTEN OF VERLIES OF BESCHADIGING VAN GEGEVENS, VOORTVLOEIEND UIT HET GEBRUIK VAN DEZE HANDLEIDING OF UIT HET ONVERMOGEN DEZE HANDLEIDING TE GEBRUIKEN, ZELFS INDIEN CISCO OF HAAR LEVERANCIERS OP DE HOOGTE ZIJN GEBRACHT VAN DE MOGELIJKHEID VAN DERGELIJKE SCHADE.

IP-adressen (Internet Protocol-adressen) en telefoonnummers die worden gebruikt, worden verondersteld geen werkelijke adressen en telefoonnummers te zijn. Voorbeelden, weergegeven opdrachten, diagrammen met netwerktopologie en afbeeldingen die zijn opgenomen in het document worden alleen gebruikt voor illustratieve doeleinden. Elke overeenkomst tussen de gebruikte IP-adressen of telefoonnummers en werkelijke adressen of telefoonnummers berust op toeval.

Alle afgedrukte exemplaren en duplicaten van de kopieën van dit document worden als onbeheerd beschouwd. Zie de huidige online versie voor de nieuwste versie.

Cisco heeft wereldwijd meer dan 200 kantoren. Adressen en telefoonnummers vindt u op de Cisco-website op www.cisco.com/go/offices.

Cisco en het Cisco-logo zijn handelsmerken of gedeponeerde handelsmerken van Cisco en/of van zijn dochterondernemingen in de V.S. en andere landen. Ga naar deze URL <https://www.cisco.com/c/en/us/about/legal/trademarks.html> voor een lijst met Cisco-handelsmerken. Hier genoemde handelsmerken van derden zijn eigendom van hun respectievelijke eigenaren. Het gebruik van het woord partner impliceert geen samenwerkingsverband tussen Cisco en een andere onderneming. (1721R)

© 2024 Cisco Systems, Inc. Alle rechten voorbehouden.



INHOUD

HOOFDSTUK 1

Uw telefoon 1

Het pictogram Cisco IP Phone 6800-serie Telefoons voor meerdere platforms	1
Ondersteunde functies	3
Nieuwe en gewijzigde functies	3
Nieuwe en gewijzigde functies voor firmwareversie 12.0(4)	3
Nieuwe en gewijzigde functies voor firmwareversie 12.0(3)	4
Nieuwe en gewijzigde functies voor firmwareversie 12.0(2)	4
Nieuwe en gewijzigde functies voor firmwareversie 12.0(1)	5
Nieuwe en gewijzigde functies voor firmwareversie 11.3(7)	5
Nieuwe en gewijzigde functies voor firmwareversie 11.3(6)	6
Nieuwe en gewijzigde functies voor firmwareversie 11.3(5)	7
Nieuw en veranderd voor firmwareversie 11.3(4)	8
Nieuwe en gewijzigde functies voor firmwareversie 11.3(3)	8
Nieuwe en gewijzigde functies voor firmwarerelease 11.3(2)	10
Nieuw en gewijzigd voor de Cisco IP-telefoon 6871-serie voor meerdere platforms met firmware 11.3(1)	13
Nieuwe en gewijzigde functies voor firmwareversie 11.3(1)	14
Nieuwe en gewijzigde functies voor firmwareversie 11.2(4)	15
Nieuwe en gewijzigde functies voor firmwareversie 11.2(3)SR1	16
Nieuwe en gewijzigde functies voor firmwareversie 11.2(3)	16
Nieuwe en gewijzigde functies voor firmwarerelease 11.2(2)	16
Nieuwe en gewijzigde functies voor firmwareversie 11.2(1)	17
Nieuwe en gewijzigde functies voor firmwareversie 11.1(2)	18
Nieuwe en gewijzigde functies voor firmwarerelease 11.1(1)	18
Telefoon instellen	19
Verbinding maken met het netwerk	19

Uw telefoon automatisch inrichten met een korte activeringscode	19
Uw telefoon onboarden met een activeringscode	20
Een wachtwoord instellen voor de eerste keer opstarten	20
Een gebruikerswachtwoord maken op de telefoon	21
Gebruikersverificatie beheren	21
Via een andere telefoon aanmelden bij uw toestel (Extension Mobility)	21
Via een andere telefoon afmelden bij uw toestel	22
Aanmelden bij een telefoon als gast	22
Afmelden bij een telefoon als gast	23
De profielregel instellen op de telefoon	23
Lijnstatus van een collega	23
Bewaking van de BLF-lijst activeren of deactiveren	24
Bewaking van een afzonderlijke lijn configureren	25
De functie die is geconfigureerd op een lijntoets verwijderen	26
Een menusnelkoppeling toevoegen aan een lijntoets	27
De menusnelkoppeling verwijderen van een lijntoets	27
Bericht over serviceonderbreking op het startscherm	27
Webpagina voor telefoon	28
Snelkiesnummers	29
Hardware en knoppen van de telefoon	30
Cisco IP Phone 6821 voor meerdere platforms Toetsen en hardware	30
Knoppen en hardware van de Cisco IP-telefoon 6841, 6851 en 6861 voor meerdere platforms	31
Cisco IP-telefoon 6871 voor meerdere platforms Toetsen en hardware	33
Navigatie	34
Scherm-, lijn- en functietoetsen	35
Telefoonschermfuncties	35
Uw telefoonscherm reinigen	36
Verschillen tussen telefoongesprekken en lijnen	36
Energiebesparingen	37
Aanvullende ondersteuning en informatie	37
Toegankelijkheidsfuncties	37
Cisco IP Phone 6821 voor meerdere platforms Toegankelijkheidsfuncties voor slechthorenden	38
Toegankelijkheidsfuncties voor slechthorenden voor Cisco IP-telefoon 6841, 6851 en 6861	39

Cisco IP-telefoon 6871 voor meerdere platforms Toegankelijkheidsfuncties voor slechthorenden	41
Cisco IP Phone 6821 voor meerdere platforms Toegankelijkheidsfuncties voor blinden en slechtzienden	43
Toegankelijkheidsfuncties voor blinden en slechtzienden voor Cisco IP-telefoon 6841, 6851 en 6861	46
Cisco IP-telefoon 6871 voor meerdere platforms Toegankelijkheidsfuncties voor slechtzienden	50
Cisco IP Phone 6821 voor meerdere platforms Toegankelijkheidsfuncties voor personen met beperkte mobiliteit	53
Toegankelijkheidsfuncties voor personen met beperkte mobiliteit voor Cisco IP-telefoon 6841, 6851 en 6861	55
Cisco IP-telefoon 6871 voor meerdere platforms Toegankelijkheidsfuncties voor personen met beperkte mobiliteit	56
Toegankelijkheidstoepassingen van derden	58
Problemen oplossen	58
Informatie over uw telefoon vinden	58
Aanpassingsstatus op de telefoon weergeven	59
De netwerkstatus weergeven	60
De telefoonstatus weergeven	60
Statusberichten op de Cisco IP-telefoon weergeven	61
De lijnstatus weergeven	61
Gespreksrecords in gespreksstatistieken weergeven	61
Transactiestatus 802.1X weergeven	62
De geschiedenis voor opnieuw opstarten weergeven	63
Alle telefoonproblemen voor uw Cisco MPP-apparaat melden	63
Wi-Fi-statusberichten op de telefoon weergeven	64
Fabrieksinstellingen van de telefoon herstellen vanuit de webpagina van de telefoon	64
Fabrieksinstellingen herstellen vanaf de server	64
Telefoonproblemen met een URL op de webpagina van de telefoon identificeren	65
Verbinding verbroken	65
Meer informatie krijgen wanneer op de telefoon een bericht voor inrichtingsfout wordt weergegeven	66
Informatie zoeken over de status van de vernieuwing van het MIC-certificaat	66
Voorwaarden van Cisco voor beperkte hardwaregarantie gedurende een jaar	67

HOOFDSTUK 2

Gesprekken 69

- Gesprekken plaatsen **69**
 - Bellen **69**
 - Gesprekken plaatsen met de luidspreker **70**
 - Gesprekken plaatsen met een hoofdtelefoon **70**
 - Een nummer opnieuw kiezen **70**
 - Een noodoproep doen **71**
 - Snelkeuze **71**
 - Een snelkeuzecode toewijzen vanaf het telefoonscherm **71**
 - Een gesprek starten met een snelkeuzecode **72**
 - Een snelkiesnummer op een lijntoets configureren **72**
 - Een snelkiesnummer van een lijntoets verwijderen **72**
 - De lijn in focus gebruiken voor snelkiesgesprekken **73**
 - De lijn in focus gebruiken om snelkiesgesprekken te controleren **73**
 - Een internationaal nummer kiezen **73**
 - Beveiligde gesprekken **74**
- Gesprekken beantwoorden **74**
 - Een gesprek beantwoorden **74**
 - Een gesprek in de wacht beantwoorden **74**
 - Een gesprek afwijzen **75**
 - Een inkomende oproep wegdrukken **75**
 - Niet storen inschakelen **75**
 - NST in- of uitschakelen met een stercode **76**
 - Een gesprek op de telefoon van een collega beantwoorden (Gesprek opnemen) **76**
 - Een gesprek binnen uw groep beantwoorden (Opnemen) **76**
- Een gesprek dempen **77**
- Gesprekken in de wacht zetten **77**
 - Een gesprek in de wacht zetten **77**
 - Een gesprek beantwoorden dat te lang in de wacht staat **77**
- Schakelen tussen actieve gesprekken en gesprekken in de wachtstand **78**
- Gesprek parkeren **78**
 - Een gesprek in de wacht plaatsen via Gesprek parkeren **78**
 - Een gesprek in de wacht ophalen via Gesprek parkeren **79**

Een gesprek parkeren en weer oppakken met één lijntoets	79
Toestel voor geparkeerde gesprekken en status	80
Gesprekken doorschakelen	80
Gesprekken doorschakelen met de webpagina van de telefoon	82
Alle gesprekken doorschakelen activeren met de functie voor activeringscode synchroniseren	83
Gesprekken doorverbinden	83
Een gesprek doorverbinden naar een andere persoon	84
Overleggen voordat u een gesprek doorverbindt	84
Conferentiegesprekken en vergaderingen	85
Nog een persoon toevoegen aan een gesprek	85
Conferentie met een stercode	85
Als host in een ad-hocconferentie een deelnemer verwijderen	85
De deelnemerslijst als host weergeven in een ad-hocconferentie	86
De deelnemerslijst als deelnemer weergeven	86
Een groep telefoons pagen (multicastoproepen)	87
XML-toepassing en multicast-paging	87
Details van XML-toepassing weergeven	87
Meerdere lijnen	88
Het oudste gesprek eerst beantwoorden	88
Alle gesprekken op uw telefoon weergeven	88
Gedeelde lijnen op uw bureautelefoon voor meerdere platforms	88
Inbreken in een bestaand gesprek op een gedeelde lijn	89
Een gesprek opnemen	89
Callcentervoorzieningen	90
Aanmelden als een callcenteragent	90
Afmelden als een callcenteragent	91
Uw status wijzigen als een callcenteragent	91
Gesprek met een callcenter accepteren	92
Een agentgesprek in de wacht zetten	92
Een verwerkingscode instellen in een callcentergesprek	92
Een gesprek traceren	93
Een gesprek escaleren naar een supervisor	93
Directiegesprekken	93
Deelnemen aan een lopend gesprek als directeur	94

Een lopend gesprek naar uzelf doorverbinden als directeur	94
Problemen oplossen met directiegesprekken	94
Directie-assistentgesprekken	95
Een gesprek namens een directeur initiëren als assistent	95
Een lopend gesprek naar een directeur doorverbinden als assistent	96
Deelnemen aan een lopend gesprek of een lopend gesprek naar uzelf doorverbinden als directie-assistent	97
Problemen oplossen met directie-assistentgesprekken	97

HOOFDSTUK 3
Contactpersonen 99

Een contactpersoon in meerdere telefoonlijsten zoeken	99
Bedrijfstelefoonlijst	101
Webex-adresboek	101
Zoeken naar een contactpersoon in uw Webex-adresboek	101
Zoeken naar een Webex-contactpersoon in alle adresboeken	103
De naam van het Webex-adresboek bewerken	104
BroadSoft-directory	105
Een contactpersoon zoeken in uw BroadSoft-directory	105
Uw type contactpersoon in uw BroadSoft-directory bewerken	106
Uw contactpersonen beheren in de persoonlijke BroadSoft-directory	107
De naam van uw BroadSoft-directory bewerken	108
De servernaam van uw BroadSoft-directory bewerken	109
De referenties van uw BroadSoft-directory bewerken	110
LDAP-telefoonlijst	111
Referenties van LDAP-directory bewerken	111
Zoeken naar een contactpersoon in uw LDAP-directory	112
Een contactpersoon in uw LDAP-namenlijst bellen	113
Een contactnummer in uw LDAP-telefoonlijst bewerken	114
XML-telefoonlijst	115
Een contactpersoon in uw XML-telefoonlijst bellen	115
Een contactnummer in uw XML-telefoonlijst bewerken	115
Contacten voor chatberichten en aanwezigheid	116
Presence (Aanwezigheidscontrole)	117
Bellen met een contactpersoon voor chatberichten en aanwezigheid	117

Uw aanwezigheidsstatus wijzigen	118
Persoonlijk adresboek	118
Een nieuwe contactpersoon aan uw persoonlijke telefoonlijst toevoegen	118
Een nieuwe contactpersoon aan uw persoonlijke telefoonlijst toevoegen op de webpagina van de telefoon	119
Zoeken naar een contactpersoon in uw Persoonlijk adresboek	120
Een contactpersoon in uw persoonlijke adresboek bellen	120
Een contactpersoon in uw persoonlijke adresboek bewerken	121
Een contactpersoon verwijderen uit uw Persoonlijk adresboek	121
Reverse lookups voor namen uitvoeren voor inkomende en uitgaande gesprekken	122

HOOFDSTUK 4
Recente gesprekken 123

Lijst met recente gesprekken	123
Uw recente gesprekken weergeven	123
Duur van Webex-gesprekslogboeken weergeven	125
Spam-indicatie voor Webex-gesprekken	126
Gesprekslogs weergeven vanuit de server	127
Terugbellen naar een recent gesprek	127
De lijst met recente gesprekken wissen	128
Een nieuwe contactpersoon maken vanuit een recent record	128
Een gespreksrecord verwijderen	129
Alle gespreksrecords verwijderen	130

HOOFDSTUK 5
Voicemail 131

Uw persoonlijke voicemailaccount	131
Voicemail instellen op uw telefoon	131
Controleren of u nieuwe voicemailberichten hebt in Uw persoonlijke voicemail	132
Toegang tot uw persoonlijke voicemail	132
Toegang tot uw persoonlijke audiovoicemail	132
Status van spraakberichten voor bewaakte voicemailaccounts	133
Berichten voor bewaakte voicemailaccounts openen	133

HOOFDSTUK 6
Instellingen 135

Overzicht van telefooninstellingen	135
------------------------------------	-----

Instellingenoverzicht	135
Menu gebruikersvoorkeuren	136
Gespreksvoorkeuren	136
Gesprekken vanaf uw telefoon doorschakelen	136
Voicemail instellen op uw telefoon	138
Beller-id blokkeren	138
Een anoniem gesprek blokkeren	139
Niet storen inschakelen voor een specifieke lijn	139
De toon voor wachtend gesprek beheren	139
Een gesprek beveiligen	140
Een pagina Automatisch beantwoorden instellen	140
De sneltoets Gemist gesprek inschakelen	140
Meerdere locaties voor een BroadWorks XSI-gebruiker toevoegen	141
Wachtend gesprek inschakelen	141
Audiovoorkeuren	142
Een audioapparaat opgeven voor een gesprek	142
De beltoon wijzigen	142
Schermvoorkeuren	142
De schermbeveiliging wijzigen	143
De timer van de achtergrondverlichting instellen	143
De helderheid of het contrast van het telefoonscherm aanpassen	144
De achtergrond van de telefoon instellen	144
Voorkeuren voor Apparatuur van telefoonoperator	144
Weergavemodus wijzigen	144
Wi-Fi-instellingen	145
De telefoon verbinden met een draadloos netwerk bij de eerste keer opstarten	145
Wi-Fi-scan activeren met schermtoets	145
Wi-Fi in- of uitschakelen via uw telefoon	146
Wi-Fi in- of uitschakelen via de webpagina van de telefoon	146
De telefoon handmatig met Wi-Fi verbinden	147
Uw telefoon via WPS met het draadloze netwerk verbinden	147
Verbinding maken met een Wi-Fi-netwerk wanneer op uw telefoon een foutbericht voor verbinding wordt weergegeven	148
Een Wi-Fi-profiel instellen vanaf de telefoon	149

Een Wi-Fi-profiel instellen	151
Een Wi-Fi-profiel verwijderen	151
De volgorde van een Wi-Fi-profiel wijzigen	152
Een Wi-Fi-netwerk scannen en opslaan	152
De Wi-Fi-status weergeven	154
Wi-Fi-statusberichten op de telefoon weergeven	155
HTTP-proxyinstellingen	155
Een proxyserver instellen met de automatische proxymodus	155
Een proxyserver instellen met de handmatige proxymodus	156
Een proxyserver instellen op de webpagina van de telefoon	157
VPN-verbindinginstellingen	158
Een VPN-verbinding instellen	159
Een VPN-verbinding inschakelen	159
Een VPN-verbinding uitschakelen	160
Een VPN-verbinding instellen op de webpagina van de telefoon	161
De VPN-status weergeven	162
Directie-instellingen	162
Gespreksfiltering als directeur activeren	163
Gespreksfiltering als directeur deactiveren	164
Lijst van assistent controleren als directeur	165
Directie-assistentinstellingen	166
Lijst van directie controleren als assistent	167
Deelnemen aan/niet meer deelnemen aan de groep van een directeur als een assistent	167
Gespreksfiltering directeur activeren of deactiveren als directie-assistent	168
Gesprek omleiden activeren als directie-assistent	169
Gesprek omleiden deactiveren als directie-assistent	171
Problemen oplossen met directie-assistentinstellingen	172
Beheerinstellingen van het apparaat	172
De tijdnotatie wijzigen	172
De datumnotatie wijzigen	172
Taal instellen	172
Energiebesparing instellen	173
Wachtwoord instellen	173
De profielaccount instellen	174

Uw telefoon opnieuw opstarten	174
Voorkeuren webpagina van de telefoon	175
Beltoon toewijzen via de webpagina van de telefoon	175
Beltoonvolume instellen	175
NST inschakelen via de webpagina van de telefoon	176
De schermbeveiliging configureren vanaf de webinterface van de telefoon	176
De timer voor de achtergrondverlichting aanpassen op de webpagina van de telefoon	177
Een logo als telefoonachtergrond toevoegen	177
Anonieme gespreksblokkering inschakelen vanaf de webpagina voor de telefoon	178
Wachtende gesprekken inschakelen via de webpagina voor de telefoon	178
Wachtwoord instellen op de webpagina van de telefoon	178

HOOFDSTUK 7
Accessoires 181

Ondersteunde accessoires	181
Headsets	182
Belangrijke informatie over veilig gebruik van de headset	182
Cisco Headset 320	182
Cisco-hoofdtelefoon 320 aansluiten	182
Cisco-hoofdtelefoon 320 upgraden	183
Besturingselementen voor de hoofdtelefoon 320 - Webex	184
Besturingselementen voor de hoofdtelefoon 320 - Teams	185
Cisco-headset 500-serie	187
Cisco-headset 521 en 522	187
Cisco-headset 531 en 532	188
Cisco-headset 561 en 562	190
De firmware van de headset 500-serie upgraden	193
Cisco-headset 500-serie instellen	193
Nieuwe Cisco-hoofdtelefoon 500-serie-oor pads	195
Cisco-headset 700-serie	196
Cisco-headset 730	197
De firmware van de headset 730 upgraden	198
Informatie bekijken over uw headset 730 op de telefoon	198
Cisco Headset 720	199
Hoofdtelefoon dempen of dempen opheffen	203

Dempen of dempen opheffen met hoofdtelefoonarm (Hoofdtelefoons 320 en 720)	203
Schakelaar voor dempen van hoofdtelefoon of telefoon (Hoofdtelefoon serie 320 en 720)	204
Een synchronisatie van dempen tussen een hoofdtelefoon en een telefoon is mislukt (Hoofdtelefoons 320 en 720)	204
Headset van externe partijen	205
Geluidskwaliteit	205
Vaste headsets	206
Standaardheadsets	206
Een standaardhoofdtelefoon aansluiten	206
USB-headsets	207
Een USB-hoofdtelefoon aansluiten	207
Headset E-Hookswitch	207
Headsets verwisselen tijdens een gesprek	207
Installatieoverzicht toetsuitbreidingsmodule Cisco 6800-serie	208
Knoppen en hardware voor toetsuitbreidingsmodule	208
Informatie over voeding toetsuitbreidingsmodule	209
Informatie vinden over de toetsuitbreidingsmodule van uw telefoon	209
De UDI-gegevens van de toetsuitbreidingsmodule weergeven	210
Het contrast van de toetsuitbreidingsmodule aanpassen	210
De weergavemodus van de toetsuitbreidingsmodule wijzigen vanuit de telefoon	211
Functies of menusnelkoppelingen toevoegen aan de toetsen van de toetsuitbreidingsmodule	211
Functies of menusnelkoppelingen verwijderen van toetsen van de toetsuitbreidingsmodule	212
Kit voor wandmontage	212
Onderdelen wandmontageset	212
De Cisco IP Phone 6821 voor meerdere platforms installeren op een wand	213
Een Cisco IP-telefoon 6841, 6851 of 6861 of 6871 installeren met de wandmontageset	217
De haak aanpassen	220

HOOFDSTUK 8
Productveiligheid en beveiliging 223

Informatie over veiligheid en prestaties	223
Stroomstoring	223
Domeinen	223
Gezondheidszorg	223
Externe apparaten	224

Prestaties van de draadloze Bluetooth-headset	224
Manieren om uw telefoon van stroom te voorzien	224
Telefoongedrag tijdens netwerkcongestie	225
UL-waarschuwing	225
EnergyStar	225
Nalevingsverklaringen	226
Nalevingsverklaringen voor de Europese Unie	226
CE-markering	226
Verklaring over blootstelling aan radiofrequente straling van de Europese Unie	226
Nalevingsverklaringen voor de VS	226
Radio-apparaat dat voldoet aan deel 15 van de FCC	226
Nalevingsverklaringen voor Canada	226
Canadese verklaring voor blootstelling aan radiofrequente straling	227
Canadese verklaring over krachtige radars	227
Nalevingsverklaringen voor Nieuw-Zeeland	228
Algemene waarschuwing 'Permit to Connect' (PTC)	228
Nalevingsverklaringen voor Taiwan	228
DGT-waarschuwingsverklaring	228
Meldingen voor lage voeding en visuele waarschuwingen	228
Nalevingsverklaring voor Argentinië	228
Nalevingsinformatie voor Brazilië	229
Nalevingsverklaring voor Singapore	229
Nalevingsinformatie voor Japan	229
Conformiteitsinformatie voor Mexico	229
FCC-nalevingsverklaring	230
Verklaring van FCC-onderdeel 15.19	230
Verklaring van FCC-onderdeel 15.21	230
FCC-verklaring voor blootstelling aan RF-straling	230
Verklaring FCC-ontvangers en Class B Digital	230
Overzicht beveiliging Cisco-producten	231
Belangrijke online-informatie	231



HOOFDSTUK 1

Uw telefoon

- [Het pictogram Cisco IP Phone 6800-serie Telefoons voor meerdere platforms, op pagina 1](#)
- [Nieuwe en gewijzigde functies, op pagina 3](#)
- [Telefoon instellen, op pagina 19](#)
- [Via een andere telefoon aanmelden bij uw toestel \(Extension Mobility\), op pagina 21](#)
- [Aanmelden bij een telefoon als gast, op pagina 22](#)
- [De profielregel instellen op de telefoon, op pagina 23](#)
- [Lijnstatus van een collega, op pagina 23](#)
- [Een menusnelkoppeling toevoegen aan een lijntoets, op pagina 27](#)
- [De menusnelkoppeling verwijderen van een lijntoets, op pagina 27](#)
- [Bericht over serviceonderbreking op het startscherm, op pagina 27](#)
- [Webpagina voor telefoon, op pagina 28](#)
- [Hardware en knoppen van de telefoon, op pagina 30](#)
- [Energiebesparingen, op pagina 37](#)
- [Aanvullende ondersteuning en informatie, op pagina 37](#)

Het pictogram Cisco IP Phone 6800-serie Telefoons voor meerdere platforms

De Cisco IP Phone 6800-serie Telefoons voor meerdere platforms biedt eenvoudig te gebruiken, zeer goed beveiligde gesproken communicatie. In de volgende afbeelding ziet u (met de klok mee vanaf linksboven):

- Cisco IP-telefoon 6841 voor meerdere platforms
- Cisco IP-telefoon 6851 voor meerdere platforms met toetsuitbreidingsmodule
- Cisco IP-telefoon 6851 voor meerdere platforms
- Cisco IP-telefoon 6861 voor meerdere platforms
- Cisco IP-telefoon 6871 voor meerdere platforms
- Cisco IP-telefoon 6821 voor meerdere platforms

Figuur 1: Cisco IP Phone 6800-serie Telefoons voor meerdere platforms



Tabel 1: Cisco IP Phone 6800-serie Telefoons voor meerdere platforms belangrijkste functies

Functies	6821	6841	6851	6861	6871
Scherm	Grijswaarden, met achtergrondverlichting	Grijswaarden, met achtergrondverlichting	Grijswaarden, met achtergrondverlichting	Grijswaarden, met achtergrondverlichting	Kleur
Lijnen	2	4	4	4	6
Vaste functietoetsen	9 (Zie de onderstaande opmerking)	8	8	8	8
PoE (Power over Ethernet)	Ondersteund	Niet ondersteund	Ondersteund	Niet ondersteund	Ondersteund
Wi-Fi	Niet ondersteund	Niet ondersteund	Niet ondersteund	Ondersteund	Niet ondersteund
Ondersteuning voor Elektronische Hookswitch-headset	Niet ondersteund	Niet ondersteund	Ondersteund	Ondersteund	Ondersteund
USB-poort	Niet ondersteund	Niet ondersteund	Niet ondersteund	Niet ondersteund	Ondersteund



Opmerking De Cisco IP-telefoon 6821 voor meerdere platforms heeft veel functies op de schermtoetsen in plaats van de fysieke toetsen.

De telefoon moet zijn verbonden met een netwerk en zijn ingesteld op het maken van verbinding met een gespreksbeheersysteem. De telefoons ondersteunen veel functies, afhankelijk van het gesprekscontrolesysteem.

Op uw telefoon zijn mogelijk niet alle functies beschikbaar, afhankelijk van hoe uw beheerder de telefoon heeft ingesteld.

Wanneer u functies toevoegt aan uw telefoon, vereisen sommige functies een lijnknop. Elke lijnknop op uw telefoon kan echter slechts één functie ondersteunen (een lijn, een snelkiesnummer of een functie). Als de lijnknoppen van uw telefoon al worden gebruikt, geeft uw telefoon geen aanvullende functies weer.



Opmerking Dit document bevat geen DECT-telefoons.

Verwante onderwerpen

[Informatie over uw telefoon vinden](#), op pagina 58

Ondersteunde functies

In dit document worden alle functies beschreven die door het apparaat worden ondersteund. Niet alle functies kunnen echter worden ondersteund met uw huidige configuratie. Neem voor meer informatie over ondersteunde functies contact op met de serviceprovider of de beheerder.

Nieuwe en gewijzigde functies

Nieuwe en gewijzigde functies voor firmwareversie 12.0(4)

Revisie	Nieuwe en gewijzigde secties
De onderwerpen zijn bijgewerkt voor ondersteuning van één gesprek per lijn	Gesprekken doorverbinden , op pagina 83 Overleggen voordat u een gesprek doorverbindt , op pagina 84
Ondersteuning voor Hoofdtelefoons uit de 320-serie (ondersteund in Cisco IP MPP-telefoon 6871)	Cisco-hoofdtelefoon 320 aansluiten , op pagina 182 Cisco-hoofdtelefoon 320 upgraden , op pagina 183 Besturingselementen voor de hoofdtelefoon 320 - Teams , op pagina 185 Besturingselementen voor de hoofdtelefoon 320 - Webex , op pagina 184
Ondersteuning voor Hoofdtelefoons uit de 720-serie (ondersteund in Cisco IP MPP-telefoon 6871)	Cisco-hoofdtelefoon 720 aansluiten , op pagina 199 Besturingselementen voor de hoofdtelefoon 720 - Teams , op pagina 201 Besturingselementen voor de hoofdtelefoon 720 - Webex , op pagina 200

Revisie	Nieuwe en gewijzigde secties
Ondersteuning voor Hoofdtelefoons uit de 320-serie en 720-serie (ondersteund in Cisco IP MPP-telefoon 6871)	<p>Een synchronisatie van dempen tussen een hoofdtelefoon en een telefoon is mislukt (Hoofdtelefoons 320 en 720), op pagina 204</p> <p>Dempen of dempen opheffen met hoofdtelefoonarm (Hoofdtelefoons 320 en 720), op pagina 203</p> <p>Hoofdtelefoon dempen of dempen opheffen, op pagina 203</p>

Nieuwe en gewijzigde functies voor firmwareversie 12.0(3)

Revisie	Nieuwe en gewijzigde secties
Nieuw onderwerp toegevoegd om ondersteuning bij instellen van wachtwoorden na herstel van fabrieksinstellingen te vermelden	Een gebruikerswachtwoord maken op de telefoon, op pagina 21
Nieuwe onderwerpen toegevoegd ter ondersteuning van het activeren van XML-toepassingen vanuit multicast-paging	<p>XML-toepassing en multicast-paging, op pagina 87</p> <p>Details van XML-toepassing weergeven, op pagina 87</p>
Nieuw onderwerp toegevoegd ter ondersteuning van het herstellen van de fabrieksinstellingen vanaf een server	Fabrieksinstellingen herstellen vanaf de server, op pagina 64

Nieuwe en gewijzigde functies voor firmwareversie 12.0(2)

Revisies	Nieuwe en gewijzigde secties
Een nieuw onderwerp toegevoegd voor de taak om de deelnemerslijst als host in een ad-hocconferentie te beheren	De deelnemerslijst als host weergeven in een ad-hocconferentie, op pagina 86
Een nieuw onderwerp toegevoegd voor de taak om de deelnemerslijst als deelnemer in een ad-hocconferentie te beheren	De deelnemerslijst als deelnemer weergeven, op pagina 86
Een nieuw onderwerp toegevoegd voor de taak om de deelnemerslijst als host in een ad-hocconferentie te verwijderen	Als host in een ad-hocconferentie een deelnemer verwijderen, op pagina 85

Nieuwe en gewijzigde functies voor firmwareversie 12.0(1)

Revisie	Nieuwe en gewijzigde secties
Een nieuw onderwerp toegevoegd aan de Site Survivability Gateway (SGW)	Bericht over serviceonderbreking op het startscherm, op pagina 27
Een nieuwe taak toegevoegd om de duur van Webex-gesprekslogboeken weer te geven	Duur van Webex-gesprekslogboeken weergeven, op pagina 125

Nieuwe en gewijzigde functies voor firmwareversie 11.3(7)

Revisie	Nieuwe en gewijzigde secties
Het onderwerp over de ondersteuning van de spam-indicatie van Webex-gesprekken is toegevoegd	Spam-indicatie voor Webex-gesprekken, op pagina 126
Het onderwerp over Webex-gesprekken is bijgewerkt	Uw recente gesprekken weergeven, op pagina 123
Het onderwerp over het toevoegen van de VPN-verbinding is bijgewerkt.	Webpagina voor telefoon, op pagina 28
De onderwerpen voor de nieuwe functie VPN-verbinding zijn toegevoegd	VPN-verbindinginstellingen, op pagina 158 Een VPN-verbinding instellen , op pagina 159 Een VPN-verbinding inschakelen, op pagina 159 Een VPN-verbinding uitschakelen, op pagina 160 Een VPN-verbinding instellen op de webpagina van de telefoon, op pagina 161 De VPN-status weergeven, op pagina 162
Het onderwerp over het verwijderen van een vereiste met betrekking tot de lijntoets is bijgewerkt	Bewaking van een afzonderlijke lijn configureren, op pagina 25
De taak toegevoegd over hoe gespreksstatistieken op de telefoon kunnen worden weergegeven	Gespreksrecords in gespreksstatistieken weergeven, op pagina 61
Het onderwerp over hoe het wachtwoord op de webpagina van de telefoon moet worden ingesteld, is bijgewerkt	Wachtwoord instellen, op pagina 173
De taak voor het instellen van een wachtwoord op de webpagina van de telefoon is toegevoegd	Wachtwoord instellen op de webpagina van de telefoon, op pagina 178
Het onderwerp over het toevoegen van de HTTP-proxy is bijgewerkt	Webpagina voor telefoon, op pagina 28

Revisie	Nieuwe en gewijzigde secties
De onderwerpen voor de functie <code>HTTP-proxy</code> zijn toegevoegd	HTTP-proxyinstellingen , op pagina 155 Een proxyserver instellen met de automatische proxymodus , op pagina 155 Een proxyserver instellen met de handmatige proxymodus , op pagina 156 Een proxyserver instellen op de webpagina van de telefoon , op pagina 157
Er is een nieuw onderwerp voor ondersteuning van Webex-adresboeken toegevoegd	Webex-adresboek , op pagina 101 Zoeken naar een contactpersoon in uw Webex-adresboek , op pagina 101 Zoeken naar een Webex-contactpersoon in alle adresboeken , op pagina 103 De naam van het Webex-adresboek bewerken , op pagina 104
Het onderwerp over ondersteuning van Webex-gesprekslogboeken is bijgewerkt	Uw recente gesprekken weergeven , op pagina 123 Gesprekslogs weergeven vanuit de server , op pagina 127

Nieuwe en gewijzigde functies voor firmwareversie 11.3(6)

Revisie	Nieuwe en gewijzigde secties
De onderwerpen voor de nieuwe functie <code>Alleen toestemming voor de serviceconfiguratie voor het doorschakelen van gesprekken</code> zijn bijgewerkt	Gesprekken doorschakelen , op pagina 80
	Gesprekken doorschakelen met de webpagina van de telefoon , op pagina 82
	Alle gesprekken doorschakelen activeren met de functie voor activeringscode synchroniseren , op pagina 83
Gesprekken vanaf uw telefoon doorschakelen , op pagina 136	
Verskillende stappen voor de functie <code>Verbeteringen in contactnummers weergeven vanuit de LDAP-namenlijst</code> zijn bijgewerkt	Een contactpersoon in meerdere telefoonlijsten zoeken , op pagina 99
Het onderwerp voor het toevoegen van koppelingen naar verwante onderwerpen is bijgewerkt.	Zoeken naar een contactpersoon in uw LDAP-directory , op pagina 112
De nieuwe taak voor de functie <code>Verbeteringen in contactnummers weergeven vanuit de LDAP-namenlijst</code> is toegevoegd	Een contactpersoon in uw LDAP-namenlijst bellen , op pagina 113

Revisie	Nieuwe en gewijzigde secties
De nieuwe taak voor de functie <i>Verbeteringen in contactnummers weergeven vanuit de LDAP-namenlijst</i> is toegevoegd	Een contactnummer in uw LDAP-telefoonlijst bewerken, op pagina 114
De nieuwe onderwerpen voor de functie <i>Verbeteringen in contactnummers weergeven vanuit de XML-telefoonlijst</i> zijn toegevoegd	XML-telefoonlijst, op pagina 115
	Een contactpersoon in uw XML-telefoonlijst bellen, op pagina 115
	Een contactnummer in uw XML-telefoonlijst bewerken, op pagina 115
Het nieuwe taakonderwerp voor het instellen van het beltoonvolume is toegevoegd	Beltoonvolume instellen, op pagina 175
Het taakonderwerp voor de niet-beschikbaarheid van de schermtoets Doorgaan is bijgewerkt	Uw telefoon automatisch inrichten met een korte activeringscode, op pagina 19
Het taakonderwerp voor de niet-beschikbaarheid van de schermtoets Opslaan is bijgewerkt	Een nieuwe contactpersoon maken vanuit een recent record, op pagina 128
Het taakonderwerp voor de niet-beschikbaarheid van de schermtoets Aanmelden is bijgewerkt	De profielaccount instellen, op pagina 174

Nieuwe en gewijzigde functies voor firmwareversie 11.3(5)

Revisie	Nieuwe en gewijzigde secties
Taak toegevoegd over het controleren van de status van het MIC-certificaat	Informatie zoeken over de status van de vernieuwing van het MIC-certificaat, op pagina 66
Onderwerp bijgewerkt met ondersteuning van STIR/SHAKEN	Lijst met recente gesprekken, op pagina 123
Onderwerp bijgewerkt met introductie van de nieuwe pictogrammen voor de ondersteuning van STIR/SHAKEN	Uw recente gesprekken weergeven, op pagina 123
Onderwerp bijgewerkt voor met toevoeging van het ondersteuningsoverzicht van de headset 730	Ondersteunde accessoires, op pagina 181
Onderwerp toegevoegd voor de ondersteuningsfunctie voor de headset 730	Cisco-headset 700-serie, op pagina 196
Onderwerp toegevoegd over de headset 730	Cisco-headset 730, op pagina 197
Onderwerp toegevoegd over het upgraden van de firmware voor de headset op de telefoon	De firmware van de headset 730 upgraden, op pagina 198

Revisie	Nieuwe en gewijzigde secties
Onderwerp toegevoegd over het bekijken van gedetailleerde informatie over de headset 730 op de telefoon	Informatie bekijken over uw headset 730 op de telefoon, op pagina 198

Nieuw en veranderd voor firmwareversie 11.3(4)

Deze versie brengt geen wijzigingen voor deze handleiding met zich mee.

Nieuwe en gewijzigde functies voor firmwareversie 11.3(3)

Revisie	Nieuwe en gewijzigde secties
De stap bijgewerkt over het toevoegen van contactpersonen in het onderwerp	Een contactpersoon in meerdere telefoonlijsten zoeken, op pagina 99
Het onderwerp bijgewerkt met één vereiste en een andere methode om contactpersonen toe te voegen in het persoonlijke adresboek	Een nieuwe contactpersoon aan uw persoonlijke telefoonlijst toevoegen, op pagina 118
Het onderwerp toegevoegd over het toevoegen, bewerken en verwijderen van de contactpersonen in de persoonlijke BroadSoft-directory	Uw contactpersonen beheren in de persoonlijke BroadSoft-directory, op pagina 107
Het onderwerp bijgewerkt met de nieuwe stappen om een contactpersoon toe te voegen	Een nieuwe contactpersoon maken vanuit een recent record, op pagina 128

Revisie	Nieuwe en gewijzigde secties
<p>Relevante onderwerpen voor Directie-Assistent-gesprekken toegevoegd voor alleen de Cisco IP Phone 6871</p>	<p>Directiegesprekken, op pagina 93</p> <p>Deelnemen aan een lopend gesprek als directeur, op pagina 94</p> <p>Een lopend gesprek naar uzelf doorverbinden als directeur, op pagina 94</p> <p>Problemen oplossen met directiegesprekken, op pagina 94</p> <p>Directie-assistentgesprekken, op pagina 95</p> <p>Een gesprek namens een directeur initiëren als assistent, op pagina 95</p> <p>Een lopend gesprek naar een directeur doorverbinden als assistent, op pagina 96</p> <p>Deelnemen aan een lopend gesprek of een lopend gesprek naar uzelf doorverbinden als directie-assistent, op pagina 97</p> <p>Problemen oplossen met directie-assistentgesprekken, op pagina 97</p> <p>Directie-instellingen, op pagina 162</p> <p>Gespreksfiltering als directeur activeren, op pagina 163</p> <p>Gespreksfiltering als directeur deactiveren, op pagina 164</p> <p>Lijst van assistent controleren als directeur, op pagina 165</p> <p>Directie-assistentinstellingen, op pagina 166</p> <p>Lijst van directie controleren als assistent, op pagina 167</p> <p>Deelnemen aan/niet meer deelnemen aan de groep van een directeur als een assistent, op pagina 167</p> <p>Gesprek omleiden activeren als directie-assistent, op pagina 169</p> <p>Gesprek omleiden deactiveren als directie-assistent, op pagina 171</p> <p>Gespreksfiltering directeur activeren of deactiveren als directie-assistent, op pagina 168</p> <p>Problemen oplossen met directie-assistentinstellingen, op pagina 172</p>
<p>Het onderwerp bijgewerkt om een anoniem gesprek op de telefoon te blokkeren</p>	<p>Een anoniem gesprek blokkeren, op pagina 139</p>

Revisie	Nieuwe en gewijzigde secties
Het onderwerp toegevoegd om anoniem gesprek blokkeren in te schakelen vanaf de webpagina van de telefoon	Anonieme gespreksblokkering inschakelen vanaf de webpagina voor de telefoon, op pagina 178
Het onderwerp toegevoegd om wachtend gesprek op de telefoon in te schakelen	Wachtend gesprek inschakelen, op pagina 141
Het onderwerp toegevoegd om wachtend gesprek in te schakelen op de webpagina van de telefoon	Wachtende gesprekken inschakelen via de webpagina voor de telefoon, op pagina 178
Het onderwerp bijgewerkt met de vermelding van het nieuwe menutekstvak Niet beschikbaar	Uw status wijzigen als een callcenteragent, op pagina 91
Het onderwerp bijgewerkt met de nieuwe schermtoetsen voor de lijst met de gespreksgeschiedenis	Uw recente gesprekken weergeven, op pagina 123
Het onderwerp bijgewerkt om het nieuwe menu-item toe te voegen	Informatie over uw telefoon vinden, op pagina 58

Nieuwe en gewijzigde functies voor firmwarerelease 11.3(2)

Revisie	Nieuwe en gewijzigde secties
De onderwerpen voor het toevoegen en verwijderen van menusnelkoppelingen voor lijntoetsen zijn toegevoegd	Een menusnelkoppeling toevoegen aan een lijntoets, op pagina 27 De menusnelkoppeling verwijderen van een lijntoets, op pagina 27
De onderwerpen met betrekking tot het toevoegen en verwijderen van menusnelkoppelingen en functies op toetsuitbreidingsmodules zijn toegevoegd.	Functies of menusnelkoppelingen toevoegen aan de toetsen van de toetsuitbreidingsmodule, op pagina 211 Functies of menusnelkoppelingen verwijderen van toetsen van de toetsuitbreidingsmodule, op pagina 212
Het onderwerp voor verificatiecontrole van gebruikers in telefoonmenu's is toegevoegd	Gebruikersverificatie beheren, op pagina 21
Het onderwerp voor de synchronisatie van activeringscode is toegevoegd	Alle gesprekken doorschakelen activeren met de functie voor activeringscode synchroniseren, op pagina 83
De bestaande taak is bijgewerkt met informatie over Reverse lookup voor namen in de lokale telefoonlijst.	Gesprekslogs weergeven vanuit de server, op pagina 127
Het onderwerp is toegevoegd met informatie over het parkeren van gesprekken op een specifiek toestel voor geparkeerde gesprekken en de status gesprek parkeren	Toestel voor geparkeerde gesprekken en status, op pagina 80

Revisie	Nieuwe en gewijzigde secties
De overzichtsbeschrijving voor telefooninstellingen is toegevoegd	Overzicht van telefooninstellingen, op pagina 135
De taken met betrekking tot de telefoonlijst zijn bijgewerkt	Een contactpersoon in meerdere telefoonlijsten zoeken, op pagina 99 Een nieuwe contactpersoon aan uw persoonlijke telefoonlijst toevoegen, op pagina 118 Een nieuwe contactpersoon aan uw persoonlijke telefoonlijst toevoegen op de webpagina van de telefoon, op pagina 119 Een contactpersoon in uw persoonlijke adresboek bellen, op pagina 120 Een contactpersoon in uw persoonlijke adresboek bewerken, op pagina 121 Een contactpersoon verwijderen uit uw Persoonlijk adresboek, op pagina 121

Revisie	Nieuwe en gewijzigde secties
De taken voor de functie voor het verbeteren van de telefoonlijst zijn bijgewerkt	<p>Een contactpersoon in meerdere telefoonlijsten zoeken, op pagina 99</p> <p>Een contactpersoon zoeken in uw BroadSoft-directory, op pagina 105</p> <p>Uw type contactpersoon in uw BroadSoft-directory bewerken, op pagina 106</p> <p>De naam van uw BroadSoft-directory bewerken, op pagina 108</p> <p>De servernaam van uw BroadSoft-directory bewerken, op pagina 109</p> <p>De referenties van uw BroadSoft-directory bewerken, op pagina 110</p> <p>Zoeken naar een contactpersoon in uw LDAP-directory, op pagina 112</p> <p>Bellen met een contactpersoon voor chatberichten en aanwezigheid, op pagina 117</p> <p>Uw aanwezigheidsstatus wijzigen, op pagina 118</p> <p>Een nieuwe contactpersoon aan uw persoonlijke telefoonlijst toevoegen, op pagina 118</p> <p>Een nieuwe contactpersoon aan uw persoonlijke telefoonlijst toevoegen op de webpagina van de telefoon, op pagina 119</p> <p>Zoeken naar een contactpersoon in uw Persoonlijk adresboek, op pagina 120</p> <p>Een contactpersoon in uw persoonlijke adresboek bellen, op pagina 120</p> <p>Een contactpersoon in uw persoonlijke adresboek bewerken, op pagina 121</p> <p>Een contactpersoon verwijderen uit uw Persoonlijk adresboek, op pagina 121</p>
De taken voor het doorschakelen van gesprekken zijn bijgewerkt.	<p>Gesprekken doorschakelen met de webpagina van de telefoon, op pagina 82</p> <p>Gesprekken vanaf uw telefoon doorschakelen, op pagina 136</p>

Revisie	Nieuwe en gewijzigde secties
Onderwerptitel is bijgewerkt	Uw persoonlijke voicemailaccount, op pagina 131 Controleren of u nieuwe voicemailberichten hebt in Uw persoonlijke voicemail , op pagina 132 Toegang tot uw persoonlijke voicemail, op pagina 132 Toegang tot uw persoonlijke audiovoicemail, op pagina 132
De onderwerpen voor bewaakte voicemail zijn toegevoegd met PLK	Status van spraakberichten voor bewaakte voicemailaccounts, op pagina 133 Berichten voor bewaakte voicemailaccounts openen, op pagina 133
De taak is bijgewerkt met een nieuwe stap zodat informatie over de verschillende gebruikersreferenties wordt opgenomen.	Referenties van LDAP-directory bewerken, op pagina 111
De taak voor het toevoegen van gebruikersreferenties is bijgewerkt.	Zoeken naar een contactpersoon in uw LDAP-directory, op pagina 112
De onderwerpen bijwerken om het LDAP-cachemechanisme in te voeren of te vermelden	LDAP-telefoonlijst, op pagina 111 Zoeken naar een contactpersoon in uw LDAP-directory, op pagina 112
Het onderwerp voor het bewerken van gebruikersreferenties toevoegen om toegang te krijgen tot de LDAP-namenlijst	Referenties van LDAP-directory bewerken, op pagina 111
Het bestaande onderwerp bijgewerkt met de ACD-statussynchronisatie	Callcentervoorzieningen, op pagina 90
Het onderwerp is bijgewerkt om de status van een callcenteragent te controleren.	Aanmelden als een callcenteragent, op pagina 90

Nieuw en gewijzigd voor de Cisco IP-telefoon 6871-serie voor meerdere platforms met firmware 11.3(1)

Revisie	Nieuwe en gewijzigde secties
De hardware-informatie bijgewerkt met Cisco IP-telefoon 6871 voor meerdere platforms	Het pictogram Cisco IP Phone 6800-serie Telefoons voor meerdere platforms, op pagina 1 Navigatie, op pagina 34

Revisie	Nieuwe en gewijzigde secties
De toegankelijkheidsfuncties zijn bijgewerkt met Cisco IP-telefoon 6871 voor meerdere platforms	<p>Cisco IP-telefoon 6871 voor meerdere platforms Toegankelijkheidsfuncties voor slechthorenden, op pagina 41</p> <p>Cisco IP-telefoon 6871 voor meerdere platforms Toegankelijkheidsfuncties voor slechtzienden, op pagina 50</p> <p>Cisco IP-telefoon 6871 voor meerdere platforms Toegankelijkheidsfuncties voor personen met beperkte mobiliteit, op pagina 56</p>
De ondersteunde accessoires bijgewerkt met Cisco IP-telefoon 6871 voor meerdere platforms	Ondersteunde accessoires, op pagina 181
De ondersteunde Cisco headsets zijn toegevoegd	Cisco-headset 500-serie, op pagina 187

Nieuwe en gewijzigde functies voor firmwareversie 11.3(1)

Revisie	Nieuwe en gewijzigde secties
Nieuwe taak toegevoegd voor ondersteuning van automatische inrichting met een korte activeringscode.	Uw telefoon automatisch inrichten met een korte activeringscode, op pagina 19
Een bestaande taak bijgewerkt om de functie UDI weergeven te ondersteunen op het telefoonscherm	Informatie over uw telefoon vinden, op pagina 58
Een taak toegevoegd ter ondersteuning van de Serviceability Enhancement-berichten voor inrichtingsfout	Meer informatie krijgen wanneer op de telefoon een bericht voor inrichtingsfout wordt weergegeven, op pagina 66
Een taak toegevoegd ter ondersteuning van de functie Gesprek parkeren met één knop	Een gesprek parkeren en weer oppakken met één lijntoets, op pagina 79
Een taak toegevoegd ter ondersteuning van automatische scan voor Wi-Fi	De telefoon verbinden met een draadloos netwerk bij de eerste keer opstarten, op pagina 145
Een taak toegevoegd ter ondersteuning van schermtoets triggers voor Wi-Fi scannen	Wi-Fi-scan activeren met schermtoets, op pagina 145
Een taak toegevoegd ter ondersteuning van de Serviceability Enhancement-berichten voor netwerkverbindingfout	Verbinding maken met een Wi-Fi-netwerk wanneer op uw telefoon een foutbericht voor verbinding wordt weergegeven, op pagina 148
Een nieuwe taak toegevoegd ter ondersteuning van de weergave van de UDI op het scherm van de toetsuitbreidingsmodule	De UDI-gegevens van de toetsuitbreidingsmodule weergeven, op pagina 210

Nieuwe en gewijzigde functies voor firmwareversie 11.2(4)

Revisies	Nieuwe of gewijzigde secties
De hardware-informatie bijgewerkt met Cisco IP-telefoon 6861 voor meerdere platforms	Het pictogram Cisco IP Phone 6800-serie Telefoons voor meerdere platforms, op pagina 1 Navigatie, op pagina 34
De netwerkverbinding bijgewerkt met de draadloze optie	Verbinding maken met het netwerk, op pagina 19
De toegankelijkheidsfuncties bijgewerkt met Cisco IP-telefoon 6861 voor meerdere platforms	Toegankelijkheidsfuncties voor slechthorenden voor Cisco IP-telefoon 6841, 6851 en 6861, op pagina 39 Toegankelijkheidsfuncties voor blinden en slechtzienden voor Cisco IP-telefoon 6841, 6851 en 6861, op pagina 46 Toegankelijkheidsfuncties voor personen met beperkte mobiliteit voor Cisco IP-telefoon 6841, 6851 en 6861, op pagina 55
De navigatie naar de telefoonlijsten bijgewerkt met Cisco IP-telefoon 6861 voor meerdere platforms	Contactpersonen, op pagina 99
Onderwerpen over de Wi-Fi-functie voor Cisco IP-telefoon 6861 voor meerdere platforms toegevoegd	Wi-Fi-instellingen, op pagina 145 Wi-Fi in- of uitschakelen via uw telefoon, op pagina 146 Wi-Fi in- of uitschakelen via de webpagina van de telefoon, op pagina 146 De telefoon handmatig met Wi-Fi verbinden, op pagina 147 Uw telefoon via WPS met het draadloze netwerk verbinden, op pagina 147 Een Wi-Fi-profiel instellen vanaf de telefoon, op pagina 149 Een Wi-Fi-profiel instellen , op pagina 151 Een Wi-Fi-profiel verwijderen, op pagina 151 De volgorde van een Wi-Fi-profiel wijzigen , op pagina 152 Een Wi-Fi-netwerk scannen en opslaan, op pagina 152 De Wi-Fi-status weergeven, op pagina 154 Wi-Fi-statusberichten op de telefoon weergeven, op pagina 64
De ondersteunde accessoires bijgewerkt met Cisco IP-telefoon 6861 voor meerdere platforms	Ondersteunde accessoires, op pagina 181

Revisies	Nieuwe of gewijzigde secties
Onderwerpen over de wandmontageset toegevoegd	Kit voor wandmontage, op pagina 212

Nieuwe en gewijzigde functies voor firmwareversie 11.2(3)SR1

Revisies	Nieuwe of gewijzigde secties
Een nieuwe taak toegevoegd over het onboarden van uw telefoon met de activeringscode	Uw telefoon onboarden met een activeringscode, op pagina 20

Nieuwe en gewijzigde functies voor firmwareversie 11.2(3)

Revisies	Nieuwe of gewijzigde secties
Een nieuw onderwerp toegevoegd ter vervanging van het onderwerp <i>De lijn van een collega bewaken</i>	Lijnstatus van een collega, op pagina 23
Een nieuwe taak toegevoegd over het verbergen of weergeven van de BLF-lijst.	Bewaking van de BLF-lijst activeren of deactiveren, op pagina 24
Een nieuwe taak toegevoegd over het bewaken van een individuele lijn.	Bewaking van een afzonderlijke lijn configureren, op pagina 25
Een nieuwe taak toegevoegd over het verwijderen van de geconfigureerde functie van lijntoets.	De functie die is geconfigureerd op een lijntoets verwijderen, op pagina 26
Een nieuwe taak toegevoegd over zoeken naar contactpersonen in meerdere telefoonlijsten.	Een contactpersoon in meerdere telefoonlijsten zoeken, op pagina 99
Het onderwerp over de profielaccountinstelling bijgewerkt ter ondersteuning van hersynchronisatie van het profiel met de SIP-referenties of de aanmeldingsgegevens.	De profielaccount instellen, op pagina 174

Nieuwe en gewijzigde functies voor firmwarerelease 11.2(2)

Revisies	Nieuwe en gewijzigde secties
Een nieuw onderwerp toegevoegd om de telefoonknoppen en de hardware van Cisco IP-telefoon 6821 Multiplatform-telefoons voor te stellen	Cisco IP Phone 6821 voor meerdere platforms Toetsen en hardware, op pagina 30
Een nieuw onderwerp toegevoegd voor de toegankelijkheidsfuncties voor slechthorenden van Cisco IP-telefoon 6821 Multiplatform-telefoons	Cisco IP Phone 6821 voor meerdere platforms Toegankelijkheidsfuncties voor slechthorenden, op pagina 38

Revisies	Nieuwe en gewijzigde secties
Een nieuw onderwerp toegevoegd voor de toegankelijkheidsfuncties voor blinden en slechtzienden van Cisco IP-telefoon 6821 Multiplatform-telefoons	Cisco IP Phone 6821 voor meerdere platforms Toegankelijkheidsfuncties voor blinden en slechtzienden, op pagina 43
Een nieuw onderwerp toegevoegd voor de toegankelijkheidsfuncties voor personen met beperkte mobiliteit van Cisco IP-telefoon 6821 Multiplatform-telefoons	Cisco IP Phone 6821 voor meerdere platforms Toegankelijkheidsfuncties voor personen met beperkte mobiliteit, op pagina 53
Het onderwerp bijgewerkt met de informatie van Cisco IP-telefoon 6821 Multiplatform-telefoons	Het pictogram Cisco IP Phone 6800-serie Telefoons voor meerdere platforms, op pagina 1
Het onderwerp bijgewerkt met de functietoetsen, lijn- en functi knoppen van Cisco IP-telefoon 6821 Multiplatform-telefoons	Scherm-, lijn- en functietoetsen, op pagina 35
Het onderwerp bijgewerkt met de navigatie-informatie van Cisco IP-telefoon 6821 Multiplatform-telefoons	Navigatie, op pagina 34

Nieuwe en gewijzigde functies voor firmwareversie 11.2(1)

Revisies	Nieuwe of gewijzigde secties
Een nieuw onderwerp toegevoegd ter ondersteuning van meerdere locaties (overall) voor een BroadWorks XSI-gebruiker.	Meerdere locaties voor een BroadWorks XSI-gebruiker toevoegen, op pagina 141
Het onderwerp bijgewerkt met de nieuwe optie Recente weergeven van voor ondersteuning van de verbetering in XSI-gesprekslogs.	Uw recente gesprekken weergeven, op pagina 123
Een nieuw onderwerp toegevoegd ter ondersteuning van de verbetering in XSI-gesprekslogs.	Gesprekslogs weergeven vanuit de server , op pagina 127
Het onderwerp bijgewerkt met de nieuwe schermtoets Gemist ter ondersteuning van de verbetering in XSI-gesprekslogs.	Terugbellen naar een recent gesprek, op pagina 127
Een nieuw onderwerp toegevoegd ter ondersteuning van de indicatie van NST en gesprek doorschakelen voor een niet-geselecteerde lijn.	Een inkomende oproep wegdrücken, op pagina 75
Het onderwerp is bijgewerkt met de pictogrammen voor het doorschakelen van gesprekken en NST ter ondersteuning van de indicatie van NST en gesprek doorschakelen voor een niet-geselecteerde lijn.	Gesprekken doorschakelen, op pagina 80 Niet storen inschakelen, op pagina 75
Het onderwerp bijgewerkt ter ondersteuning van blokkering van XSI-nummerweergave.	Beller-id blokkeren , op pagina 138

Revisies	Nieuwe of gewijzigde secties
Een nieuw onderwerp toegevoegd ter ondersteuning van verzamelen van gebruikersnaam en wachtwoord bij de http-verificatievraag.	De profielaccount instellen, op pagina 174
De menunavigatie voor de instelling van de beltoon bijgewerkt ter ondersteuning van audio equalizers om audio aan te passen voor de handset en de headset (akoestische audio).	De beltoon wijzigen, op pagina 142
Een nieuw onderwerp toegevoegd ter ondersteuning van audio equalizers om audio aan te passen voor de handset en de headset (akoestische audio).	Een audioapparaat opgeven voor een gesprek, op pagina 142
Het onderwerp bijgewerkt ter ondersteuning van schermontgrendeling van het type schermbeveiliging.	De schermbeveiliging wijzigen, op pagina 143

Nieuwe en gewijzigde functies voor firmwareversie 11.1(2)

Revisie	Bijgewerkte gedeeltes
Ondersteuning voor noodoproep	Een noodoproep doen, op pagina 71
Reverse lookup voor namen	Reverse lookups voor namen uitvoeren voor inkomende en uitgaande gesprekken, op pagina 122
Ondersteuning voor de toetsuitbreidingsmodule toevoegen	Installatieoverzicht toetsuitbreidingsmodule Cisco 6800-serie, op pagina 208 Informatie vinden over de toetsuitbreidingsmodule van uw telefoon, op pagina 209 Een snelkiesnummer op een lijntoets configureren, op pagina 72
Toegevoegd hoe de weergavemodus voor een toetsuitbreidingsmodule en het contrast van het LCD-scherm van een toetsuitbreidingsmodule kan worden aangepast	Het contrast van de toetsuitbreidingsmodule aanpassen, op pagina 210 De weergavemodus van de toetsuitbreidingsmodule wijzigen vanuit de telefoon, op pagina 211

Nieuwe en gewijzigde functies voor firmwarerelease 11.1(1)

Functie	Nieuwe of gewijzigde secties
Callcenterondersteuning	Callcentervoorzieningen, op pagina 90
Gespreksopnamen	Een gesprek opnemen, op pagina 89
Verbetering van contrast aanpassen	De helderheid of het contrast van het telefoonscherm aanpassen, op pagina 144

Functie	Nieuwe of gewijzigde secties
Ondersteuning voor energiebesparing	Energiebesparing instellen, op pagina 173
Presence (Aanwezigheidscontrole)	Contacten voor chatberichten en aanwezigheid, op pagina 116 Uw aanwezigheidsstatus wijzigen, op pagina 118 Bellen met een contactpersoon voor chatberichten en aanwezigheid, op pagina 117

Telefoon instellen

Uw beheerder stelt uw telefoon in en verbindt deze met het netwerk. Als uw telefoon niet is ingesteld en verbonden, vraagt u instructies aan uw beheerder.

Cisco IP Phone 6841 voor meerdere platforms en Cisco IP Phone 6861 voor meerdere platforms bieden geen ondersteuning voor Power over Ethernet (PoE). Sluit de telefoon met de stroomadapter aan om de telefoon van stroom te voorzien.

Verbinding maken met het netwerk

U moet de telefoon verbinden met het telefoonnetwerk.

- Bekabelde verbinding: de telefoon wordt met een Ethernet-kabel op het netwerk aangesloten.
- Draadloze verbinding: de Cisco IP-telefoon 6861 voor meerdere platforms wordt via Wi-Fi verbonden met een draadloos toegangspunt. U hebt een SSID, beveiligingsinstellingen, gebruikersnaam en wachtwoord nodig om verbinding te maken met een draadloos netwerk. Zie [Wi-Fi-instellingen, op pagina 145](#) voor meer informatie.

Uw telefoon automatisch inrichten met een korte activeringscode

Nadat de telefoon is opgestart, krijgt u een welkomstscherf waarin u de activeringscode kunt invoeren. Neem contact op met uw beheerder als u geen activeringscode hebt.

Voordat u begint

Uw beheerder geeft u uw activeringscode:

Procedure

-
- Stap 1** Druk op het hekje (#) en voer uw activeringscode in in het veld dat in het welkomstscherf is voorzien.
- Stap 2** Druk op **Doorgaan**.

Opmerking De schermtoets **Doorgaan** wordt pas weergegeven wanneer u de eerste drie cijfers van de geldige activeringscode invoert, gevolgd door de toets #. De schermtoets **Verwijderen** wordt alleen weergegeven wanneer u het eerste cijfer van de activeringscode invoert in het vak **Activeringscode invoeren**.

De telefoon voert de procedure voor het inrichten automatisch uit.

Stap 3 Als er een foutbericht verschijnt, voer de code dan opnieuw in of neem contact op met uw beheerder.

Uw telefoon onboarden met een activeringscode

Nadat de telefoon is opgestart, krijgt u een welkomstscherf waarin u de activeringscode kunt invoeren. Neem contact op met uw beheerder als u geen activeringscode hebt.

Voordat u begint

Uw beheerder geeft u een activeringscode van 16 cijfers in de vorm xxxx-xxxx-xxxx-xxxx.

Procedure

Stap 1 Voer uw activeringscode in in het veld dat in het welkomstscherf is voorzien. U moet het koppelteken (-) niet invoeren wanneer u de code invoert.

Stap 2 Druk op **Doorgaan**.

Opmerking De schermtoets **Doorgaan** wordt alleen weergegeven wanneer u een geldige 16-cijferige activeringscode invoert, of de geldige eerste drie cijfers ervan, gevolgd door de toets #. De schermtoets **Verwijderen** wordt alleen weergegeven wanneer u het eerste cijfer van de activeringscode invoert in het vak **Activeringscode invoeren**.

De telefoon voert de procedure voor het onboarden automatisch uit.

Stap 3 Als er een foutbericht verschijnt, voer de code dan opnieuw in of neem contact op met uw beheerder voor een nieuwe code.

Een wachtwoord instellen voor de eerste keer opstarten

De eerste keer dat uw telefoon wordt opgestart, wordt u mogelijk gevraagd om een wachtwoord in te stellen. Als deze vraag niet verschijnt, heeft uw beheerder een wachtwoord voor u gemaakt.

Procedure

Stap 1 Voer uw wachtwoord in in de velden **Nieuw wachtwoord** en **Nieuw wachtwoord herhalen**.

Stap 2 Druk op **Opslaan**.

Een gebruikerswachtwoord maken op de telefoon

De beheerder maakt het op uw telefoon mogelijk dat de prompt voor het meldingsscherm **Wachtwoord instellen** weer wordt gegeven als uw telefoon na het herstellen van fabrieksinstellingen opnieuw wordt opgestart. Met deze functie verbetert u de beveiliging van uw telefoon.

Procedure

- Stap 1** Voer een van de volgende handelingen uit:
- Nadat de fabrieksinstellingen zijn hersteld, wordt uw telefoon opnieuw opgestart en ziet u de melding **Wachtwoord instellen** op de telefoon.
 - Druk op
 1. Selecteer **Status > Problemen**. Als er op de telefoon geen gebruikerswachtwoord is ingesteld, ziet u het bericht **Geen gebruikerswachtwoord opgegeven** en verschijnt de schermtoets **Selecteren** waarmee u toegang krijgt tot het scherm **Geen gebruikerswachtwoord opgeven**.

Als de telefoon een gebruikerswachtwoord heeft, wordt de waarde van het menu **Problemen** weergegeven als **Geen**.
 2. Druk op **Maken**.
- Stap 2** In het scherm **Wachtwoord instellen** stelt u het nieuwe wachtwoord in het vak **Nieuw wachtwoord** in. Nadat u een nieuw wachtwoord hebt gemaakt, wordt op het telefoonscherm een ontgrendelpictogram weergegeven.
-

Gebruikersverificatie beheren

De beheerder kan instellen of u verificatie nodig hebt voor toegang tot de telefoonmenu's. De beheerder kan ook de verificatie aanpassen en uitschakelen om toegang tot alle telefoonmenu's toe te staan.

Met deze functie bepaalt de beheerder of voor een telefoonmenu verificatie is vereist. Als de beheerder verificatie configureert om het menu te openen, moet u het wachtwoord opgeven en u aanmelden om het menu te openen.

Via een andere telefoon aanmelden bij uw toestel (Extension Mobility)

Als Extension Mobility is geconfigureerd, kunt u zich aanmelden bij een andere telefoon in uw netwerk en deze net als uw telefoon laten functioneren. Na aanmelding gebruikt de telefoon uw persoonlijke telefoonlijstnummer.

Voordat u begint

Uw beheerder configureert de instellingen voor inrichtingsautoriteit.

Procedure

Stap 1 Druk op **Aanmelden**.

Stap 2 Voer uw gebruikersnaam en wachtwoord in en klik op **Aanmelden**.

In het wachtwoordveld kunnen twee invoermethoden worden gebruikt: alfanumeriek en numeriek. Terwijl u het wachtwoord typt, ziet u de schermtoets **Opties** op de telefoon. Gebruik deze schermtoets om de invoermethode voor het wachtwoord te wijzigen. Selecteer **Alfan. invoer** voor alfanumerieke invoer en selecteer **Num. invoer** voor numerieke invoer. Uw beheerder configureert de invoermethode voor het wachtwoord op de webpagina van de telefoon.

Via een andere telefoon afmelden bij uw toestel

Procedure

Druk op **Afmelden**.

Aanmelden bij een telefoon als gast

Uw telefoon heeft een gastaccount wanneer de beheerder de hotelingfunctie op uw telefoon inschakelt. U kunt zich dan aanmelden bij een andere telefoon in uw netwerk als een gast.

Procedure

Stap 1 Druk op **Aanmelden**.

Stap 2 Voer uw gebruikers-id en wachtwoord in.

In het wachtwoordveld kunnen twee invoermethoden worden gebruikt: alfanumeriek en numeriek. Terwijl u het wachtwoord typt, ziet u de schermtoets **Opties** op de telefoon. Gebruik deze schermtoets om de invoermethode voor het wachtwoord te wijzigen. Selecteer **Alfan. invoer** voor alfanumerieke invoer en selecteer **Num. invoer** voor numerieke invoer.

Stap 3 Druk op **Opslaan**.



Opmerking

Een beheerder kan uw telefoon instellen voor het plaatsen van noodoproepen. Wanneer u zich aanmeldt als gast bij een geregistreerde telefoon, stuurt de telefoon een aanvraag door voor het verkrijgen van de locatie van de telefoon. De locatie wordt verzonden naar de hulpdiensten wanneer u een noodoproep hebt gedaan.

Afmelden bij een telefoon als gast

Procedure

-
- Stap 1** Druk op **Gast buiten**.
- Stap 2** Druk op **Afmelden**.
-

De profielregel instellen op de telefoon

Procedure

-
- Stap 1** Druk op **Toepassingen** .
- Stap 2** Selecteer **Apparaatbeheer > Profielregel**.
- Stap 3** Voer de profielregel met het toetsenblok van de telefoon in.
- Stap 4** Druk op **Opnieuw synchroniseren**.
-

Lijnstatus van een collega

U kunt lijntoetsen instellen op uw telefoon om de lijnen van collega's te bewaken. Deze functie is handig als u regelmatig gesprekken afhandelt voor collega's en wilt zien of ze een gesprek kunnen beantwoorden. De lijntoetsen waarmee wordt bewaakt, functioneren als BLF-toetsen (Busy Lamp Field). Een BLF is een LED die van kleur wijzigt om de status aan te geven van de bewaakte lijn.

De volgende tabel bevat een uitleg van de LED-status:

Tabel 2: LED-status van de BLF-toets

LED-kleur	Betekenis
Groen	De bewaakte lijn is beschikbaar.
Rood	De bewaakte lijn is bezet.
Knippert rood	De bewaakte lijn gaat over.
Oranje	Fout in de configuratie van de BLF-toets.

Uw systeembeheerder voert de noodzakelijke instellingen uit op de server zodat u op de telefoon de gewenste lijnen kunt bewaken.

U kunt bewaken op twee manieren op uw telefoon configureren:

















- U kunt bewaken configureren op de lijn van een individuele gebruiker.

- Als de beheerder voor u een BLF-lijst heeft ingesteld, kunt u het bewaken van de gehele lijst activeren of deactiveren. De BLF-lijst is de lijst met gebruikers waarvan u de lijnen kunt bewaken. De telefoon bewaakt elke gebruiker op een afzonderlijke lijntoets. De telefoon wijst de beschikbare lijntoetsen automatisch toe voor bewaking.

Met de juiste configuratie, kunt u de BLF-toetsen gebruiken om de bewaakte lijn te bellen (snelkiesnummer) en om inkomende oproepen naar de bewaakte lijn te beantwoorden (gesprek opnemen).

Wanneer de configuratie is voltooid, geeft het pictogram in het BLF-toetslabel weer welke combinatie van functies zijn geconfigureerd op de toets:

Tabel 3: Busy Lamp Field-pictogrammen

	BLF	BLF en snelkeuze	BLF en gesprek opnemen	BLF, snelkeuze en gesprek opnemen
Inactief				
Waarschuwen				
In gebruik				
Fout				

Bewaking van de BLF-lijst activeren of deactiveren

Als de beheerder voor u een BLF-lijst (Busy Lamp Field) heeft geconfigureerd, kunt u het bewaken van de gehele BLF-lijst activeren of deactiveren. De telefoon bewaakt elke gebruiker op een afzonderlijke lijntoets. Als u bewaking activeert, wijst de telefoon beschikbare lijntoetsen op volgorde toe om de lijnen in de BLF-lijst te bewaken.

De telefoon gebruikt mogelijk lijntoetsen zowel op de telefoon als op een toetsuitbreidingsmodule die is verbonden met de telefoon, of alleen de toetsuitbreidingsmodule. Dit wordt door de beheerder beheerd.

De BLF-lijsttoetsen functioneren op dezelfde manier als afzonderlijke BLF-toetsen. Zie [Lijnstatus van een collega, op pagina 23](#) voor meer informatie. Wanneer u bewaking activeert, geeft de telefoon de status van de bewaakte lijnen weer op de BLF-lijsttoetsen. U kunt elke BLF-lijsttoets gebruiken om de bewaakte lijn te bellen (snelkiesnummer) en om inkomende oproepen naar de bewaakte lijn te beantwoorden (gesprek opnemen).

**Opmerking**

De volgorde van de gebruikers in de BLF-lijst is ingesteld door uw beheerder. De bijbehorende BLF-lijsttoetsen behouden altijd deze volgorde. U kunt er op elk moment voor kiezen om een andere functie zoals snelkeuze te configureren op een BLF-lijsttoets. Hiermee is de lijntoets echter niet meer beschikbaar voor de BLF-lijst.

Wanneer u een wijziging maakt in lijntoetsconfiguraties, worden de BLF-lijsttoetsen opnieuw toegewezen door de telefoon, waarbij rekening wordt gehouden met de wijziging. De telefoon wijst alleen beschikbare lijntoetsen en altijd in dezelfde volgorde. Dit kan leiden tot wijzigingen in de posities van de BLF-lijsttoetsen.

De telefoon bewaakt zoveel gebruikers als mogelijk is met de beschikbare lijntoetsen. U kunt meer lijntoetsen beschikbaar maken voor het bewaken van de lijst door functies die zijn geconfigureerd op lijntoetsen te verwijderen. Zie [De functie die is geconfigureerd op een lijntoets verwijderen, op pagina 26](#) voor meer informatie.

Voordat u begint

Uw beheerder configureert de BLF-lijst.

Procedure**Stap 1**

Druk op **Toepassingen** .

Stap 2

Selecteer **Gebruikersvoorkeuren > Voorkeuren apparatuur van de telefoonoperator > BLF-lijst**.

- Wanneer **BLF-lijst** is ingesteld op **Weergeven**, is bewaken geactiveerd. De telefoon geeft de status van de bewaakte lijnen weer op de BLF-lijsttoetsen.
- Wanneer **BLF-lijst** is ingesteld op **Verbergen**, is bewaken gedeactiveerd.

Stap 3

Druk op **Instellen**.

Bewaking van een afzonderlijke lijn configureren

U kunt een lijntoets configureren om de lijnstatus van een collega te bewaken. Wanneer u snelkiesnummers aan de configuratie toevoegt, kunt u de lijntoets gebruiken om de bewaakte lijn te bellen. Wanneer u Gesprek opnemen aan de configuratie toevoegt, kunt u de lijntoets gebruiken om inkomende oproepen op de bewaakte lijn op te nemen. De lijntoets werkt als een BLF-toets (Busy Lamp Field). Zie [Lijnstatus van een collega, op pagina 23](#) voor meer informatie.

U kunt alle beschikbare lijntoetsen selecteren om deze functie te configureren. U kunt ook een lijntoets selecteren die functioneert een snelkeuzetoets of als een BLF-toets. Uw configuratie overschrijft de bestaande configuratie voor de lijntoets.

Als uw beheerder een BLF-lijst voor u heeft geconfigureerd, kunt u alleen de lijnen bewaken van mensen die in die lijst staan.

De telefoon bewaakt mogelijk al de gehele lijst. Zie [Bewaking van de BLF-lijst activeren of deactiveren, op pagina 24](#) voor meer informatie. U kunt nog steeds een individuele toets configureren om een lijn te bewaken. De telefoon zal de lijn dan echter niet meer automatisch bewaken als onderdeel van de lijst. Als u de individuele BLF-toetsconfiguratie verwijdert, zal de telefoon de lijn automatisch weer bewaken als onderdeel van de lijst.

Houd er rekening mee dat de telefoon de toewijzing van de BLF-lijsttoetsen elke keer aanpast wanneer er een lijn voor automatische bewaking moet worden toegevoegd of verwijderd. Dit zorgt voor wijzigingen in de posities van de BLF-lijsttoetsen.

Voordat u begint

- Uw systeembeheerder voert de noodzakelijke instellingen zodat u de gewenste lijn kunt bewaken.
- Uw beheerder geeft toestemming voor het configureren van de BLF-functieopties op lijntoetsen.

Procedure

Stap 1 Houd de lijntoets 2 seconden ingedrukt.

Stap 2 Op het scherm **Functie selecteren**, selecteert u een van de volgende opties:

- Als u de toets alleen wilt gebruiken om een lijn te bewaken, selecteert u **BLF Presence**.
- Als u de toets wilt gebruiken om een lijn te bewaken en ook de lijn met een snelkiesnummer te bellen, selecteert u **BLF + snelkeuze**.
- Als u de toets wilt gebruiken om een lijn te bewaken en ook inkomende oproepen op de bewaakte lijn te beantwoorden, selecteert u **BLF + Gesprek opnemen**.
- Als u de toets wilt gebruiken voor alle drie de functies, selecteert u **BLF + snelkeuze + gesprek opnemen**.

Stap 3 Voer de gebruikers-ID van de persoon waarvan de lijn wilt bewaken in, in het veld **Gebruikers-id**.

Opmerking U moet de gebruikers-ID invoeren. De gebruikers-ID is mogelijk niet de naam of het toestelnummer van de persoon. Neem contact op met de beheerder als u hulp nodig hebt.

Als uw beheerder een BLF-lijst voor u heeft geconfigureerd, kunt u de gebruiker wiens lijn u wilt bewaken, selecteren in de lijst:

a) Selecteer **Zoeken in BLF-lijst**.

Gebruikers waarvan de naam in grijs wordt weergegeven in de lijst, worden al bewaakt op uw telefoon met individueel geconfigureerde BLF-toetsen.

b) Selecteer de gebruiker wiens lijn u wilt bewaken.

De gebruikers-ID verschijnt in het veld **Gebruikers-id**.

Als u een gebruiker selecteert die al wordt bewaakt op een individueel geconfigureerde toets, overschrijft de nieuwe configuratie de eerdere configuratie om de gebruiker te bewaken.

Stap 4 Druk op **Opslaan**.

De functie die is geconfigureerd op een lijntoets verwijderen

U kunt de functie die is geconfigureerd op een lijntoets verwijderen.

Als uw telefoon een BLF-lijst (Busy Lamp Field) bewaakt, zorgt het verwijderen van een geconfigureerde functie op een lijntoets ervoor dat deze lijntoets beschikbaar wordt voor bewaking van de BLF-lijst. Dit kan leiden tot wijzigingen in de posities van de BLF-lijsttoetsen. Zie [Bewaking van de BLF-lijst activeren of deactiveren, op pagina 24](#) voor meer informatie.



Opmerking U kunt geen functies verwijderen die zijn geconfigureerd door uw beheerder.

Procedure

- Stap 1** Houd de lijntoets 2 seconden ingedrukt.
 - Stap 2** Op het scherm **Functie selecteren**, selecteert u **Geen**.
 - Stap 3** Als wordt gevraagd om te bevestigen, drukt u op **OK**.
-

Een menusnelkoppeling toevoegen aan een lijntoets

Nadat u een lijntoets hebt geconfigureerd met een menusnelkoppeling, kunt u het menu openen met een eenvoudige druk op de lijntoets.

Voordat u begint

Uw beheerder moet deze functie inschakelen op uw telefoon.

Procedure

- Stap 1** Houd een lijntoets twee seconden ingedrukt. De beschikbare functielijst wordt weergegeven.
 - Stap 2** Selecteer **Menusnelkoppeling** in de lijst. De beschikbare menulijst wordt weergegeven.
 - Stap 3** Blader door de lijst en selecteer het menu dat u wilt toevoegen aan de lijntoets en druk op **Instellen**.
-

De menusnelkoppeling verwijderen van een lijntoets

Procedure

- Stap 1** Houd de lijntoets 2 seconden ingedrukt. De beschikbare functielijst wordt weergegeven.
 - Stap 2** Selecteer **Geen** in de lijst en druk op **Instellen**.
-

Bericht over serviceonderbreking op het startscherm

Wanneer de Webex-cloudserver niet beschikbaar is, wordt de melding **Onderbreking van service** weergegeven op het startscherm van de telefoon en geeft de lijnstatus het Survivability-pictogram weer. In dit geval wordt

de telefoon verbonden met de Site Survivability Gateway (SGW), zodat u ten minste de basisfuncties van de telefoon kunt gebruiken. SGW-services worden binnen uw lokale netwerk geïmplementeerd, dus de telefoon ondersteunt alleen basisfuncties voor gesprekken. Als u de lijnstatus controleert, wordt **Onderbroken** weergegeven. Zie [De lijnstatus weergeven, op pagina 61](#) om de lijnstatus weer te geven.

Wanneer u dit probleem ondervindt, kan de systeembeheerder u helpen bij het oplossen van het probleem.

Webpagina voor telefoon

U kunt bepaalde telefooninstellingen aanpassen op de webpagina voor de telefoon die toegankelijk is vanaf uw computer. De pagina-URL, uw gebruikers-id en wachtwoord worden door de beheerder verstrekt.

Op de webpagina voor de telefoon kunt u functies, lijninstellingen en telefoonservices voor uw telefoon beheren.

- Telefoonfuncties zijn bijvoorbeeld Snelkeuze, Niet storen en uw persoonlijke adresboek.
- Lijninstellingen zijn van toepassing op een specifieke telefoonlijn (telefoonlijstnummer) op uw telefoon. Lijninstellingen zijn bijvoorbeeld gesprekken doorschakelen, visuele en audio-berichtindicatoren, belpatronen en andere lijnspecifieke instellingen.

De volgende tabel beschrijft enkele specifieke functies die u via de webpagina van de telefoon kunt instellen.

Funcities	Beschrijving
Gesprek doorschakelen	U geeft het nummer op waarop gesprekken worden ontvangen wanneer Gesprek doorschakelen is ingeschakeld op de telefoon. Gebruik de webpagina van de telefoon om ingewikkeldere functies voor het doorschakelen van gesprekken in te stellen, bijvoorbeeld wanneer uw lijn bezet is.
Snelkeuze	U wijst telefoonnummers toe aan snelkeuzenummers zodat u die persoon snel kunt bellen.
Beltoon	U wijst een beltoon toe aan een specifieke lijn.
Persoonlijke telefoonlijst contactpersoon	U voegt een nieuwe contactpersoon toe aan uw persoonlijke telefoonlijst met de webpagina van de telefoon.
HTTP-proxy	U kunt een HTTP-proxy voor de telefoon instellen om verbinding te maken met internet.
VPN-verbinding	U stelt de telefoon zo in dat er via een VPN-server verbinding met het netwerk wordt gemaakt.

Verwante onderwerpen

[Gesprekken doorschakelen met de webpagina van de telefoon](#), op pagina 82

[Snelkeuze](#), op pagina 71

[Beltoon toewijzen via de webpagina van de telefoon](#), op pagina 175

[Een nieuwe contactpersoon aan uw persoonlijke telefoonlijst toevoegen op de webpagina van de telefoon](#), op pagina 119

[HTTP-proxyinstellingen](#), op pagina 155

Snelkiesnummers

Wanneer u een nummer op uw telefoon kiest, voert u een reeks cijfers in. Als u een snelkiesnummer instelt, moet het snelkiesnummer alle cijfers bevatten die u nodig hebt om het gesprek te plaatsen. Als u bijvoorbeeld een 9 moet kiezen om naar een buitenlijn te gaan, voert u het cijfer 9 in en vervolgens het nummer dat u wilt kiezen.

U kunt ook andere te kiezen cijfers aan het nummer toevoegen. Voorbeelden van extra cijfers zijn een toegangscode voor een vergadering, een toestelnummer, een voicemailwachtwoord, een autorisatiecode en een factuurcode.

De te kiezen reeks kan de volgende tekens bevatten:

- 0 tot 9
- Hekje (#)
- Sterretje (*)
- Komma (,): dit is het onderbrekingsteken en zorgt voor een vertraging van 2 seconden bij het kiezen. U mag meerdere komma's achter elkaar gebruiken. Twee komma's (,,) staat bijvoorbeeld voor een pauze van 4 seconden.

De regels voor te kiezen reeksen zijn als volgt:

- Gebruik de komma om delen van de te kiezen reeks te scheiden.
- Een autorisatiecode moet altijd voorafgaan aan een factuurcode in de reeks met snelkiestoetsen.
- Er moet een enkele komma staan tussen de autorisatiecode en de factuurcode in de reeks.
- Een snelkiesnummerlabel is vereist voor snelkiezen met autorisatiecodes en extra cijfers.

Probeer voordat u de snelkeuze instelt ten minste één keer de opgegeven cijfers handmatig te kiezen, om te controleren of de cijferreeks klopt.

De autorisatiecode, factuurcode of extra cijfers van de snelkeuze worden niet opgeslagen in de gespreksgeschiedenis. Als u op **Herhalen** drukt nadat u bent verbonden met een snelkiesbestemming, krijgt u het verzoek handmatig de eventueel benodigde autorisatiecode, factuurcode of extra cijfers in te voeren.

Voorbeeld

Denk aan de volgende vereisten als u een snelkiesnummer wilt instellen voor een bepaald toestel waarbij u een autorisatiecode of factuurcode nodig hebt:

- U moet **9** kiezen voor een buitenlijn.
- U wilt het nummer **5556543** bellen.
- U moet de autorisatiecode **1234** invoeren.
- U moet de factuurcode **9876** invoeren.
- U moet 4 seconden wachten.
- Als het gesprek is verbonden, moet u het toestel **56789#** kiezen.

In dit scenario is het snelkiesnummer **95556543,1234,9876,,56789#**.



Hardware en knoppen van de telefoon

Cisco IP Phone 6821 voor meerdere platforms Toetsen en hardware

De volgende afbeelding toont de Cisco IP Phone 6821 voor meerdere platforms.

Figuur 2: Cisco IP Phone 6821 voor meerdere platforms



1	Indicatielampje	Hiermee wordt aangegeven of u een binnenkomend gesprek (knipperend rood) of een nieuw voicemailbericht (onafgebroken rood) hebt.
2	Programmeerbare functietoetsen en lijnknoppen	 Toegang krijgen tot uw telefoonlijnen, functies en gesprekssessies. Zie Scherm-, lijn- en functietoetsen, op pagina 35 voor meer informatie.
3	Functietoetsknoppen	 Toegang tot functies en services zoals vergaderen en doorverbinden. Zie Scherm-, lijn- en functietoetsen, op pagina 35 voor meer informatie.
4	Navigatiecluster	Navigatiering en de knop Selecteren  . Door menu's bladeren, items markeren en het gemarkeerde item selecteren.













5	Toepassingen en Headset	<p>Toepassingen  Hiermee opent u de gespreksgeschiedenis, gebruikersvoorkeuren, telefooninstellingen en informatie over het telefoonmodel.</p> <p>Hoofdtelefoon  Hiermee schakelt u de hoofdtelefoon in of uit. Wanneer een headset actief is, wordt een headsetpictogram weergegeven in de koptekst.</p>
6	Dempen en Luidspreker	<p>Dempen  Hiermee schakelt u de microfoon in of uit. Wanneer de microfoon is gedempt, knippert een pictogram voor dempen op het scherm.</p> <p>Luidspreker  Hiermee schakelt u de luidspreker in of uit.</p>
7	De knop Volume	<p></p> <p>Hiermee kunt u het volume van de handset, headset, luidspreker (van de haak) en beltoon (op de haak) aanpassen.</p>

Knoppen en hardware van de Cisco IP-telefoon 6841, 6851 en 6861 voor meerdere platforms

De volgende afbeelding toont de Cisco IP-telefoon 6841.

Figuur 3: Knoppen en functies van Cisco IP-telefoon 6841, 6851 en 6861 voor meerdere platforms



1	Hoorn en indicatielampje op handset	Hiermee wordt aangegeven of u een binnenkomend gesprek (knipperend rood) of een nieuw voicemailbericht (onafgebroken rood) hebt.
2	Programmeerbare functietoetsen en lijnknoppen	 Toegang krijgen tot uw telefoonlijnen, functies en gesprekssessies. Zie Scherm-, lijn- en functietoetsen, op pagina 35 voor meer informatie.
3	Functietoetsknoppen	 Toegang krijgen tot functies en services. Zie Scherm-, lijn- en functietoetsen, op pagina 35 voor meer informatie.
4	Navigatiecluster	Navigatiering en de knop Selecteren  . Door menu's bladeren, items markeren en het gemarkeerde item selecteren.
5	Wacht/Hervat, Conferentie en Doorverbinden	Wacht/Hervat  Hiermee zet u een actief gesprek in de wacht en hervat u het gesprek dat in de wacht staat. Conferentie  Hiermee maakt u een conferentiegesprek. Doorvb  Hiermee verbindt u een gesprek door.
6	Luidspreker, Dempen en Hoofdtelefoon	Luidspreker  Hiermee schakelt u de luidspreker in of uit. Wanneer de luidspreker is ingeschakeld, is de knop verlicht. Dempen  Hiermee schakelt u de microfoon in of uit. Als de telefoon is gedempt, is de knop verlicht. Hoofdtelefoon  Hiermee schakelt u de hoofdtelefoon in of uit. Wanneer de headset is ingeschakeld, is de knop verlicht.
7	Contactpersonen, Toepassingen en Berichten	Contactpersonen  Hiermee opent u persoonlijke en bedrijfsdirectories. Toepassingen  Hiermee opent u de gespreksgeschiedenis, gebruikersvoorkeuren, telefooninstellingen en informatie over het telefoonmodel. Berichten  Hiermee belt u automatisch naar uw voicemailberichtensysteem.



8	De knop Volume	 <p>Hiermee kunt u het volume van de handset, headset, luidspreker (van de haak) en beltoon (op de haak) aanpassen.</p>
---	-----------------------	--











Cisco IP-telefoon 6871 voor meerdere platforms Toetsen en hardware

De volgende afbeelding toont de Cisco IP-telefoon 6871.

Figuur 4: Cisco IP-telefoon 6871 voor meerdere platforms Knoppen en functies





1	Hoorn en indicatielampje op handset	Hiermee wordt aangegeven of u een binnenkomend gesprek (knipperend rood) of een nieuw voicemailbericht (onafgebroken rood) hebt.
2	Programmeerbare functietoetsen en lijnknoppen	 Toegang krijgen tot uw telefoonlijnen, functies en gespreksessies. Zie Scherm-, lijn- en functietoetsen, op pagina 35 voor meer informatie.
3	Functietoetsknoppen	 Toegang krijgen tot functies en services. Zie Scherm-, lijn- en functietoetsen, op pagina 35 voor meer informatie.

4	Navigatiecluster	Navigatiering en de knop Selecteren  . Door menu's bladeren, items markeren en het gemarkeerde item selecteren.
5	Wacht/Hervat, Conferentie en Doorverbinden	Wacht/Hervat  Hiermee zet u een actief gesprek in de wacht en hervat u het gesprek dat in de wacht staat. Conferentie  Hiermee maakt u een conferentiegesprek. Doorvb  Hiermee verbindt u een gesprek door.
6	Luidspreker, Dempen en Hoofdtelefoon	Luidspreker  Hiermee schakelt u de luidspreker in of uit. Wanneer de luidspreker is ingeschakeld, is de knop verlicht. Dempen  Hiermee schakelt u de microfoon in of uit. Als de telefoon is gedempt, is de knop verlicht. Hoofdtelefoon  Hiermee schakelt u de hoofdtelefoon in of uit. Wanneer de headset is ingeschakeld, is de knop verlicht.
7	Contactpersonen, Toepassingen en Berichten	Contactpersonen  Hiermee opent u persoonlijke en bedrijfsdirectories. Toepassingen  Hiermee opent u de gespreksgeschiedenis, gebruikersvoorkeuren, telefooninstellingen en informatie over het telefoonmodel. Berichten  Hiermee belt u automatisch naar uw voicemailberichtensysteem.
8	De knop Volume	 Hiermee kunt u het volume van de handset, headset, luidspreker (van de haak) en beltoon (op de haak) aanpassen.

Navigatie

Gebruik de buitenste ring van het Navigatiecluster om door de menu's te bladeren. U gebruikt de knop **Selecteren** midden in het Navigatiecluster om items te selecteren.



6821: ; 6841, 6851, 6861 en 6871: 









Als een menu-item een indexnummer heeft, kunt u het indexnummer invoeren met het toetsenblok om het item te selecteren.

Scherm-, lijn- en functietoetsen

U hebt op verschillende manieren toegang tot de functies op uw telefoon:

- Met schermtoetsen onder het scherm krijgt u toegang tot de functie die op het scherm boven de schermtoets wordt weergegeven. Deze schermtoetsen veranderen afhankelijk van wat u aan het doen bent. De schermtoets **Meer...** geeft aan dat er nog meer functies beschikbaar zijn.
- Functie- en lijnknoppen geven u toegang tot telefoonfuncties en telefoonlijnen. Op de Cisco IP-telefoon 6821 bevinden deze knoppen zich aan de linkerkant van het scherm. Op de Cisco IP-telefoon 6841, 6851, 6861 en 6871 bevinden deze knoppen zich aan beide kanten van het scherm.
 - Functietoetsen: gebruikt voor functies als **Snelkiesnummer** of **Gesprek opnemen** en om uw status op een andere lijn weer te geven.
 - Lijnknoppen: worden gebruikt voor het starten of beantwoorden van een gesprek. U kunt ook een lijntoets gebruiken om het gespreksvenster te openen en te sluiten en te navigeren door het gespreksvenster. Open het gespreksvenster om de gesprekken op de lijn te bekijken.

Functie- en lijntoetsen lichten op om een status aan te geven:

-  of  Groen: de lijn is inactief.
-  of  Rood, onafgebroken: de lijn is actief of in gebruik.
-  of  Rood, knipperend: de lijn is in de wacht of er is een inkomend gesprek.
-  of  Oranje, onafgebroken: de lijn is niet geregistreerd en kan niet worden gebruikt.

Bepaalde functies kunnen als schermtoetsen of functieknoppen worden ingesteld. U hebt ook toegang tot bepaalde functies met schermtoetsen of de vaste toets die aan de functie is gekoppeld.

De Cisco IP-telefoon 6821 heeft een beperkt aantal fysieke knoppen. U kunt de schermtoetsen gebruiken voor toegang tot de meeste gespreksfuncties.

Telefoonschermfuncties

Op het telefoonscherm wordt informatie over uw telefoon weergegeven, zoals het directorynummer, de status van het actieve gesprek en de lijnstatus, schermtoetsen, snelkeuzes, geplaatste gesprekken en telefoonmenulijsten. Het scherm bestaat uit drie gedeelten: de kopregel, het middendeel en de voetregel.

Figuur 5: Scherm van Cisco IP-telefoon 6841 en 6851



De Cisco IP-telefoon 6821 heeft een soortgelijke indeling, maar meer compact.

1	Boven aan het scherm bevindt zich de kopregel. De kopregel bevat het telefoonnummer, de huidige datum en tijd en een aantal pictogrammen. De pictogrammen geven aan welke functies actief zijn.
2	Midden op het telefoonscherm staat informatie die is gekoppeld aan de lijn en de functietoetsen op de telefoon. Als u een lijn selecteert die meer dan twee geregistreerde lijnen heeft, wordt een zwart markeringsvak weergegeven rondom de geselecteerde lijn. Een actief gesprek krijgt geen markering. Het scherm met actieve en inkomende gesprekken ondersteunt meer dan 21 tekens. De Cisco IP-telefoon kan 15 cijfers op het telefoonscherm weergeven als de lijn inactief is.
3	De schermtoetslabels staan onderaan het scherm. Elk label geeft de actie aan voor de schermtoets onder het scherm.

Uw telefoonscherm reinigen

Procedure

Veeg het telefoonscherm schoon met een zachte, droge doek als dit vies wordt.

Voorzichtig Gebruik geen vloeistoffen of poeders op de telefoon. Onderdelen van de telefoon kunnen beschadigd raken en dit kan tot defecten leiden.

Verschillen tussen telefoongesprekken en lijnen

We gebruiken de termen *lijnen* en *gesprekken* op zeer specifieke manieren om uit te leggen hoe u uw telefoon kunt gebruiken.

- **Lijnen:** elke lijn hoort bij een directorynummer of intercomnummer waarop anderen u kunnen bellen. U hebt net zoveel lijnen als er directorynummers en telefoonlijnpictogrammen zijn.
- **Gesprekken:** Elke lijn kan meerdere gesprekken ondersteunen. Standaard ondersteunt uw telefoon twee verbonden gesprekken per lijn, maar dit aantal kan door de beheerder aan uw wensen worden aangepast. Er kan altijd maar één gesprek actief zijn. Overige gesprekken worden automatisch in de wacht gezet.

Een voorbeeld: Als u twee lijnen hebt en elke lijn vier gesprekken ondersteunt, kunt u maximaal acht verbonden gesprekken tegelijkertijd hebben. Slechts één van deze gesprekken is actief. De andere zeven staan in de wacht.

Energiebesparingen

Uw beheerder kan de stroom die het telefoonscherm gebruikt, beperken als u uw telefoon niet gebruikt. Het energiebesparingsniveau dat uw beheerder kan instellen:

- Energiebesparing: de achtergrondverlichting wordt uitgeschakeld wanneer de telefoon een bepaalde tijd inactief is.



Opmerking

De Cisco IP Phone 6821 voor meerdere platforms ondersteunt geen energiebesparing.

Aanvullende ondersteuning en informatie

Met vragen over de beschikbare functies op uw telefoon kunt u terecht bij uw beheerder.

De Cisco-website (<https://www.cisco.com>) bevat meer informatie over de telefoons en de gesprekscontrolesystemen.

- Voor Aan de slag-gidsen en handleidingen voor eindgebruikers in het Engels volgt u deze koppeling:
<https://www.cisco.com/c/en/us/support/collaboration-endpoints/ip-phone-6800-series-multiplatform-firmware/products-user-guide-list.html>
- Voor handleidingen in andere talen dan het Engels volgt u deze koppeling:
<https://www.cisco.com/c/en/us/support/collaboration-endpoints/ip-phone-6800-series-multiplatform-firmware/tsd-products-support-translated-end-user-guides-list.html>
- Voor licentie-informatie volgt u deze koppeling:
<https://www.cisco.com/c/en/us/support/collaboration-endpoints/ip-phone-6800-series-multiplatform-firmware/products-licensing-information-listing.html>

Toegankelijkheidsfuncties

De Cisco IP Phone 6800-serie Telefoons voor meerdere platforms biedt toegankelijkheidsfuncties voor slechtzienden, blinden, slechthorenden en mensen met beperkte mobiliteit. Omdat veel van deze functies standaard zijn, kunnen gebruikers met een handicap deze gebruiken zonder speciale configuratie.

In dit document verwijst de term *telefoon-ondersteuningspagina's* naar de webpagina's die gebruikers kunnen gebruiken om bepaalde functies in te stellen.

Cisco doet er alles aan om toegankelijke producten en technologieën te ontwerpen en te leveren die voldoen aan de behoeften van uw organisatie. U vindt meer informatie over Cisco en haar inzet voor toegankelijkheid via deze URL: <http://www.cisco.com/go/accessibility>

Cisco IP Phone 6821 voor meerdere platforms Toegankelijkheidsfuncties voor slechthorenden

Uw telefoon wordt geleverd met standaardtoegankelijkheidsfuncties waarvoor weinig tot geen configuratie is vereist.

Figuur 6: Cisco IP Phone 6821 voor meerdere platforms Toegankelijkheidsfuncties voor slechthorenden



Tabel 4: Toegankelijkheidsfuncties voor slechthorenden

Item	Toegankelijkheidsfunctie	Beschrijving
1	Visuele indicator voor wachtende berichten	Dit indicatielampje is vanuit alle hoeken zichtbaar. Uw telefoon bevat ook een indicator met geluid voor wachtende berichten.
2	Visuele melding van de telefoonstatus	Gebruik de knop Dempen om de microfoon in of uit te schakelen. Wanneer de microfoon is gedempt, knippert het pictogram voor dempen op het scherm
3	Ondersteuning van inline versterker (handset)	Handsets van de Cisco IP-telefoon ondersteunen inline versterkers van derden. De versterker zit tussen de handset en de IP-telefoon. U sluit de kabel van de handset op de versterker aan.

Item	Toegankelijkheidsfunctie	Beschrijving
4	Aanpasbare beltoon, toonhoogte en volume	<ul style="list-style-type: none"> • Selecteer Toepassingen > Gebruikersvoorkeuren. • Pas het volume van de beltoon aan. Terwijl de handset op de haak ligt en de knoppen voor de headset en de luidspreker zijn uitgeschakeld, drukt u op Volume om het volume te verhogen of te verlagen. <p>Uw beheerder kan uw instellingen ook wijzigen.</p>
5	Headset geschikt voor gehoorapparaten	<p>Ondersteunt de volgende toegankelijkheidsfuncties:</p> <ul style="list-style-type: none"> • Geschikt voor gehoorapparaten. • Magnetische koppeling van het gehoorapparaat. • FCC-vereisten (Federal Communications Commission) voor geluidsterkte voor ADA (Americans with Disabilities Act). • Section 508-vereisten voor geluidsterkte, waaraan wordt voldaan door inline handsetversterkers volgens industriestandaard.
6	Akoestische gekoppelde TTY- en TDD-ondersteuning (handset)	<p>Cisco IP-telefoons ondersteunen de volgende TTY- en TDD-functies:</p> <ul style="list-style-type: none"> • Akoestische TTY's voor directe verbinding van toonaangevende fabrikanten. • Real-time tekstoverdracht via telefoonlijnen. • HCO- (Hearing Carry Over) en VCO-telefoons (Voice Carry Over). • VoIP-netwerk dat werkt met G.711. <p>Neem contact op met uw beheerder voor informatie over het instellen van TTY.</p>

Toegankelijkheidsfuncties voor slechthorenden voor Cisco IP-telefoon 6841, 6851 en 6861

Uw telefoon wordt geleverd met standaardtoegankelijkheidsfuncties waarvoor weinig tot geen configuratie is vereist.

Als u wilt controleren welk telefoonmodel u hebt, drukt u op **Toepassingen**  en selecteert u **Status** > **Productinformatie**. In het veld **Productnaam** wordt het telefoonmodel weergegeven.

Figuur 7: Toegankelijkheidsfuncties voor slechthorenden: Cisco IP Phone 6841 voor meerdere platforms weergegeven



Tabel 5: Toegankelijkheidsfuncties voor slechthorenden

Item	Toegankelijkheidsfunctie	Beschrijving
1	Visuele indicator voor wachtende berichten (handset)	Dit indicatielampje is vanuit alle hoeken zichtbaar. Uw telefoon bevat ook een indicator met geluid voor wachtende berichten.
2	Visuele melding van de telefoonstatus	<ul style="list-style-type: none"> • Schakel de knoppen Dempen en Luidspreker in en uit om de telefoonstatus aan te geven. • Gebruik de knop Dempen om de microfoon in of uit te schakelen. Als de telefoon is gedempt, is de knop verlicht. • Gebruik de knop Luidspreker om de luidspreker in of uit te schakelen. Wanneer de luidspreker is ingeschakeld, is de knop verlicht.
3	Ondersteuning van inline versterker (handset)	Handsets van de Cisco IP-telefoon ondersteunen inline versterkers van derden. De versterker zit tussen de handset en de IP-telefoon. U sluit de kabel van de handset op de versterker aan.

Item	Toegankelijkheidsfunctie	Beschrijving
4	Aanpasbare beltoon, toonhoogte en volume	<ul style="list-style-type: none"> • Selecteer Toepassingen > Gebruikersvoorkeuren. • Pas het volume van de beltoon aan. Terwijl de handset op de haak ligt en de knoppen voor de headset en de luidspreker zijn uitgeschakeld, drukt u op Volume om het volume te verhogen of te verlagen. <p>Uw beheerder kan uw instellingen ook wijzigen.</p>
5	Headset geschikt voor gehoorapparaten	<p>Ondersteunt de volgende toegankelijkheidsfuncties:</p> <ul style="list-style-type: none"> • Geschikt voor gehoorapparaten. • Magnetische koppeling van het gehoorapparaat. • FCC-vereisten (Federal Communications Commission) voor geluidsterkte voor ADA (Americans with Disabilities Act). • Section 508-vereisten voor geluidsterkte, waaraan wordt voldaan door inline handsetversterkers volgens industriestandaard.
6	Akoestische gekoppelde TTY- en TDD-ondersteuning (handset)	<p>Cisco IP-telefoons ondersteunen de volgende TTY- en TDD-functies:</p> <ul style="list-style-type: none"> • Akoestische TTY's voor directe verbinding van toonaangevende fabrikanten. • Real-time tekstoverdracht via telefoonlijnen. • HCO- (Hearing Carry Over) en VCO-telefoons (Voice Carry Over). • VoIP-netwerk dat werkt met G.711. <p>Neem contact op met uw beheerder voor informatie over het instellen van TTY.</p>

Cisco IP-telefoon 6871 voor meerdere platforms Toegankelijkheidsfuncties voor slechthorenden

Uw telefoon wordt geleverd met standaardtoegankelijkheidsfuncties waarvoor weinig tot geen configuratie is vereist.

Als u wilt controleren welk telefoonmodel u hebt, drukt u op **Toepassingen**  en selecteert u **Status** > **Productinformatie**. In het veld **Productnaam** wordt het telefoonmodel weergegeven.

Figuur 8: Cisco IP-telefoon 6871 voor meerdere platforms Toegankelijkheidsfuncties voor slechthorenden



Tabel 6: Toegankelijkheidsfuncties voor slechthorenden

Item	Toegankelijkheidsfunctie	Beschrijving
1	Visuele indicator voor wachtende berichten (handset)	Dit indicatielampje is vanuit alle hoeken zichtbaar. Uw telefoon bevat ook een indicator met geluid voor wachtende berichten.
2	Visuele melding van de telefoonstatus	<ul style="list-style-type: none"> • Schakel de knoppen Dempen en Luidspreker in en uit om de telefoonstatus aan te geven. • Gebruik de knop Dempen om de microfoon in of uit te schakelen. Als de telefoon is gedempt, is de knop verlicht. • Gebruik de knop Luidspreker om de luidspreker in of uit te schakelen. Wanneer de luidspreker is ingeschakeld, is de knop verlicht.
3	Ondersteuning van inline versterker (handset)	Handsets van de Cisco IP-telefoon ondersteunen inline versterkers van derden. De versterker zit tussen de handset en de IP-telefoon. U sluit de kabel van de handset op de versterker aan.

Item	Toegankelijkheidsfunctie	Beschrijving
4	Aanpasbare beltoon, toonhoogte en volume	<ul style="list-style-type: none"> • Selecteer Toepassingen > Gebruikersvoorkeuren. • Pas het volume van de beltoon aan. Terwijl de handset op de haak ligt en de knoppen voor de headset en de luidspreker zijn uitgeschakeld, drukt u op Volume om het volume te verhogen of te verlagen. <p>Uw beheerder kan uw instellingen ook wijzigen.</p>
5	Headset geschikt voor gehoorapparaten	<p>Ondersteunt de volgende toegankelijkheidsfuncties:</p> <ul style="list-style-type: none"> • Geschikt voor gehoorapparaten. • Magnetische koppeling van het gehoorapparaat. • FCC-vereisten (Federal Communications Commission) voor geluidssterkte voor ADA (Americans with Disabilities Act). • Section 508-vereisten voor geluidssterkte, waaraan wordt voldaan door inline handsetversterkers volgens industriestandaard.
6	Akoestische gekoppelde TTY- en TDD-ondersteuning (handset)	<p>Cisco IP-telefoons ondersteunen de volgende TTY- en TDD-functies:</p> <ul style="list-style-type: none"> • Akoestische TTY's voor directe verbinding van toonaangevende fabrikanten. • Real-time tekstoverdracht via telefoonlijnen. • HCO- (Hearing Carry Over) en VCO-telefoons (Voice Carry Over). • VoIP-netwerk dat werkt met G.711. <p>Neem contact op met uw beheerder voor informatie over het instellen van TTY.</p>

Cisco IP Phone 6821 voor meerdere platforms Toegankelijkheidsfuncties voor blinden en slechtzienden





Uw telefoon wordt geleverd met standaardtoegankelijkheidsfuncties waarvoor weinig tot geen configuratie is vereist.

Figuur 9: Cisco IP Phone 6821 voor meerdere platforms



Tabel 7: Toegankelijkheidsfuncties voor blinden en slechtzienden

Item	Toegankelijkheidsfunctie	Beschrijving
1	Zichtbare en hoorbare waarschuwing met hoog contrast voor binnenkomend gesprek	Hiermee wordt u geattendeerd op een binnenkomend gesprek. Het indicatielampje knippert tijdens binnenkomende gesprekken en blijft onafgebroken branden wanneer een voicemailbericht wordt ontvangen.

Item	Toegankelijkheidsfunctie	Beschrijving
2	<p>Lijn- en functietoetsen</p> <p>De lijn- en functieknoppen bevinden zich links van het scherm.</p>	<p>Gebruik lijnknopen om een gesprek op een bepaalde lijn te starten, te beantwoorden of van gesprek te wisselen.</p> <p>Funcities, zoals snelkiesnummer, lijnstatus, privacy, niet storen en service-URL's, kunnen aan de functietoetsen worden toegewezen.</p> <p>Uw beheerder configureert programmeerbare functietoetsen op uw telefoon.</p> <p>Kleuren geven de status van uw telefoon aan:</p> <ul style="list-style-type: none"> •  Groen: de lijn is inactief. •  Rood, onafgebroken: de lijn is actief of in gebruik. •  Rood, knipperend: de lijn is in de wacht of er is een inkomend gesprek. •  Oranje, onafgebroken: de lijn is niet geregistreerd en kan niet worden gebruikt.
3	<p>LCD-scherm met achtergrondverlichting in grijswaarden met verstelbaar contrast</p>	<p>Hiermee kunt u het contrast van uw telefoonscherm aanpassen.</p>
4	<p>Funcitietoetsen</p> <p>Dit zijn grote knoppen net onder het LCD-scherm.</p>	<p>Biedt toegang tot speciale functies. De functies worden op het LCD-scherm weergegeven.</p>
5	<p>Navigatiecluster (inclusief de navigatietoetsen en de knop Selecteren)</p> <p>Het navigatiecluster bevindt zich in het midden van de telefoon onder de schermtoetsen.</p>	<p>Gebruik de navigatietoetsen omhoog en omlaag om in het LCD-scherm van de telefoon omhoog en omlaag te verplaatsen. De knop Kiezen vindt u in het midden van het navigatiecluster.</p>
6	<p>Toepassingen en Headsetknop</p> <ul style="list-style-type: none"> • Deze twee grote knoppen vindt u aan beide kanten van het navigatiecluster. • De knop Toepassingen bevindt zich aan de linkerkant. • De headsetknop bevindt zich aan de rechterkant. 	<p>Gebruik de Toepassingen voor toegang tot functies op uw telefoon.</p> <p>Gebruik de knop Headset om de headset in of uit te schakelen.</p>

Item	Toegankelijkheidsfunctie	Beschrijving
7	Standaardindeling van 12 toetsen	Hiermee kunt u bestaande of vertrouwde toetsposities gebruiken. Toets 5 heeft een penpunt.
8	<ul style="list-style-type: none"> • De knoppen Dempen en Luidspreker bevinden zich aan beide kanten van de volumeknop. • De knop Dempen vindt u links en de knop Luidspreker rechts. 	<p>Biedt hoorbare melding van de telefoonstatus:</p> <ul style="list-style-type: none"> • Schakel de knoppen Dempen en Luidspreker in en uit om de telefoonstatus aan te geven. • Gebruik de knop Dempen om de microfoon in of uit te schakelen. Wanneer de microfoon is gedempt, knippert het pictogram voor dempen op het scherm. Wanneer u Dempen inschakelt, hoort u één pieptoon. Wanneer u Dempen uitschakelt, hoort u twee pieptonen. • Gebruik de knop Luidspreker om de luidspreker in of uit te schakelen.
9	<p>Volumetoets</p> <p>Deze toets bevindt zich onder het toetsenblok.</p>	<p>Hiermee kunt u het beltoonvolume of het geluid via de handset, headset of luidspreker verhogen of verlagen.</p> <p>Druk rechts op het plusteken om het volume te verhogen. Druk links op het minteken om het volume te verlagen.</p>

Toegankelijkheidsfuncties voor blinden en slechtzienenden voor Cisco IP-telefoon 6841, 6851 en 6861

Uw telefoon wordt geleverd met standaardtoegankelijkheidsfuncties waarvoor weinig tot geen configuratie is vereist.





Als u wilt controleren welk telefoonmodel u hebt, drukt u op **Toepassingen**  en selecteert u **Status** > **Productinformatie**. In het veld **Productnaam** wordt het telefoonmodel weergegeven.

Figuur 10: Toegankelijkheidsfuncties voor blinden en slechtzienden: Cisco IP Phone 6841 voor meerdere platforms weergegeven



Tabel 8: Toegankelijkheidsfuncties voor blinden en slechtzienden

Item	Toegankelijkheidsfunctie	Beschrijving
1	Zichtbare en hoorbare waarschuwing met hoog contrast voor binnenkomend gesprek	Hiermee wordt u geattendeerd op een binnenkomend gesprek. Het indicatielampje op de handset knippert tijdens binnenkomende gesprekken en blijft onafgebroken branden wanneer een voicemailbericht wordt ontvangen.

Item	Toegankelijkheidsfunctie	Beschrijving
2	<p>Lijn- en functietoetsen</p> <p>De lijn- en functieknoppen bevinden zich links en rechts op het scherm.</p>	<p>Gebruik lijnknoppen om een gesprek op een bepaalde lijn te starten, te beantwoorden of van gesprek te wisselen.</p> <p>Funcities, zoals snelkiesnummer, lijnstatus, privacy, niet storen en service-URL's, kunnen aan de functietoetsen worden toegewezen.</p> <p>Uw beheerder configureert programmeerbare functietoetsen op uw telefoon.</p> <p>Kleuren geven de status van uw telefoon aan:</p> <ul style="list-style-type: none"> •  Groen: de lijn is inactief. •  Rood, onafgebroken: de lijn is actief of in gebruik. •  Rood, knipperend: de lijn is in de wacht of er is een inkomend gesprek. •  Oranje, onafgebroken: de lijn is niet geregistreerd en kan niet worden gebruikt.
3	<p>LCD-scherm met achtergrondverlichting in grijswaarden met verstelbaar contrast</p>	<p>Hiermee kunt u het contrast van uw telefoonscherm aanpassen.</p>
4	<p>Funcietoetsen</p> <ul style="list-style-type: none"> • Dit zijn grote knoppen net onder het LCD-scherm. 	<p>Biedt toegang tot speciale functies. De functies worden op het LCD-scherm weergegeven.</p>
5	<p>Navigatiecluster (inclusief de navigatiering en de knop Selecteren)</p> <p>Het navigatiecluster vindt u in het midden van de telefoon.</p>	<p>Gebruik de navigatiering om omhoog en omlaag te bewegen in het LCD-scherm van de telefoon. De knop Kiezen vindt u in het midden van het navigatiecluster.</p>
6	<p>De knop Wacht, de knop Doorverbinden en de knop Conferentie</p> <ul style="list-style-type: none"> • Deze drie grote knoppen vindt u aan de rechterkant van het navigatiecluster. • In deze groep knoppen is de knop Wacht de enige knop in de bovenste rij. Onder de knop Wacht vindt u de knop Doorverbinden aan de linkerkant en de knop Conferentie aan de rechterkant. 	<p>Hiermee kunt u deze functies op uw telefoon gebruiken.</p>

Item	Toegankelijkheidsfunctie	Beschrijving
7	<p>De knop Berichten, de knop Toepassingen en de knop Contactpersonen</p> <ul style="list-style-type: none"> • Deze drie grote knoppen vindt u aan de linkerkant van het navigatiecluster. • In deze groep knoppen is de knop Berichten de enige knop in de bovenste rij. Onder de knop Berichten vindt u de knop Toepassingen aan de linkerkant en de knop Contactpersonen aan de rechterkant. 	<p>Hiermee kunt u gemakkelijk toegang krijgen tot uw berichten, toepassingen en contactpersonen.</p>
8	<p>Volumetoets</p> <p>Deze toets vindt u aan de linkerkant van het toetsenblok.</p>	<p>Hiermee kunt u het beltoonvolume of het geluid via de handset, headset of luidspreker verhogen of verlagen.</p> <p>Druk op het plusteken om het volume te verhogen. Druk op het minteken om het volume te verlagen.</p>
9	<p>Standaardindeling van 12 toetsen</p>	<p>Hiermee kunt u bestaande of vertrouwde toetsposities gebruiken. Toets 5 heeft een penpunt.</p>
10	<ul style="list-style-type: none"> • De knoppen Headset, Luidspreker en Dempen vindt u aan de rechterkant van het toetsenblok. • De knop Luidspreker vindt u bovenaan, de knop Headset in het midden en de knop Dempen onderaan. 	<p>Biedt hoorbare melding van de telefoonstatus:</p> <ul style="list-style-type: none"> • Schakel de knoppen headset, Dempen en Luidspreker in en uit om de telefoonstatus aan te geven. • Gebruik de knop Headset om de headset in of uit te schakelen. Wanneer de headset is ingeschakeld, is de knop verlicht. • Gebruik de knop Dempen om de microfoon in of uit te schakelen. Wanneer de microfoon is gedempt, is de knop verlicht. Wanneer u Dempen inschakelt, hoort u één piepton. Wanneer u Dempen uitschakelt, hoort u twee pieptonen. • Gebruik de knop Luidspreker om de luidspreker in of uit te schakelen. Wanneer de luidspreker is ingeschakeld, is de knop verlicht.

Cisco IP-telefoon 6871 voor meerdere platforms Toegankelijkheidsfuncties voor slechtzienden

Uw telefoon wordt geleverd met standaardtoegankelijkheidsfuncties waarvoor weinig tot geen configuratie is vereist.





Als u wilt controleren welk telefoonmodel u hebt, drukt u op **Toepassingen**  en selecteert u **Status > Productinformatie**. In het veld **Productnaam** wordt het telefoonmodel weergegeven.

Figuur 11: Cisco IP-telefoon 6871 voor meerdere platforms Toegankelijkheidsfuncties voor blinden en slechtzienden



Tabel 9: Toegankelijkheidsfuncties voor blinden en slechtzienden

Item	Toegankelijkheidsfunctie	Beschrijving
1	Zichtbare en hoorbare waarschuwing met hoog contrast voor binnenkomend gesprek	Hiermee wordt u geattendeerd op een binnenkomend gesprek. Het indicatielampje op de handset knippert tijdens binnenkomende gesprekken en blijft onafgebroken branden wanneer een voicemailbericht wordt ontvangen.

Item	Toegankelijkheidsfunctie	Beschrijving
2	<p>Lijn- en functietoetsen</p> <p>De lijn- en functieknoppen bevinden zich links en rechts op het scherm.</p>	<p>Gebruik lijnknoppen om een gesprek op een bepaalde lijn te starten, te beantwoorden of van gesprek te wisselen.</p> <p>Funcities, zoals snelkiesnummer, lijnstatus, privacy, niet storen en service-URL's, kunnen aan de functietoetsen worden toegewezen.</p> <p>Uw beheerder configureert programmeerbare functietoetsen op uw telefoon.</p> <p>Kleuren geven de status van uw telefoon aan:</p> <ul style="list-style-type: none"> •  Groen: de lijn is inactief. •  Rood, onafgebroken: de lijn is actief of in gebruik. •  Rood, knipperend: de lijn is in de wacht of er is een inkomend gesprek. •  Oranje, onafgebroken: de lijn is niet geregistreerd en kan niet worden gebruikt.
3	<p>LCD-kleurenscherm met achtergrondverlichting en aanpasbare helderheid</p>	<p>Hiermee kunt u de helderheid van uw telefoonscherm aanpassen.</p>
4	<p>Funcietoetsen</p> <ul style="list-style-type: none"> • Dit zijn grote knoppen net onder het LCD-scherm. 	<p>Biedt toegang tot speciale functies. De functies worden op het LCD-scherm weergegeven.</p>
5	<p>Navigatiecluster (inclusief de navigatiering en de knop Selecteren)</p> <p>Het navigatiecluster vindt u in het midden van de telefoon.</p>	<p>Gebruik de navigatiering om omhoog en omlaag te bewegen in het LCD-scherm van de telefoon. De knop Kiezen vindt u in het midden van het navigatiecluster.</p>

Item	Toegankelijkheidsfunctie	Beschrijving
6	<p>De knop Wacht, de knop Doorverbinden en de knop Conferentie</p> <ul style="list-style-type: none"> • Deze drie grote knoppen vindt u aan de rechterkant van het navigatiecluster. • In deze groep knoppen is de knop Wacht de enige knop in de bovenste rij. Onder de knop Wacht vindt u de knop Doorverbinden aan de linkerkant en de knop Conferentie aan de rechterkant. 	<p>Hiermee kunt u deze functies op uw telefoon gebruiken.</p>
7	<p>De knop Berichten, de knop Toepassingen en de knop Contactpersonen</p> <ul style="list-style-type: none"> • Deze drie grote knoppen vindt u aan de linkerkant van het navigatiecluster. • In deze groep knoppen is de knop Berichten de enige knop in de bovenste rij. Onder de knop Berichten vindt u de knop Toepassingen aan de linkerkant en de knop Contactpersonen aan de rechterkant. 	<p>Hiermee kunt u gemakkelijk toegang krijgen tot uw berichten, toepassingen en contactpersonen.</p>
8	<p>Volumetoets</p> <p>Deze toets vindt u aan de linkerkant van het toetsenblok.</p>	<p>Hiermee kunt u het beltoonvolume of het geluid via de handset, headset of luidspreker verhogen of verlagen.</p> <p>Druk op het plusteken om het volume te verhogen. Druk op het minteken om het volume te verlagen.</p>
9	<p>Standaardindeling van 12 toetsen</p>	<p>Hiermee kunt u bestaande of vertrouwde toetsposities gebruiken. Toets 5 heeft een penpunt.</p>

Item	Toegankelijkheidsfunctie	Beschrijving
10	<p>De knop Headset, Luidspreker en Dempen</p> <ul style="list-style-type: none"> • Deze drie grote knoppen vindt u aan de rechterkant van het toetsenblok. • De knop Luidspreker vindt u bovenaan, de knop Headset in het midden en de knop Dempen onderaan. 	<p>Biedt hoorbare melding van de telefoonstatus:</p> <ul style="list-style-type: none"> • Schakel de knoppen headset, Dempen en Luidspreker in en uit om de telefoonstatus aan te geven. • Gebruik de knop Headset om de headset in of uit te schakelen. Wanneer de headset is ingeschakeld, is de knop verlicht. • Gebruik de knop Dempen om de microfoon in of uit te schakelen. Wanneer de microfoon is gedempt, is de knop verlicht. Wanneer u Dempen inschakelt, hoort u één piepton. Wanneer u Dempen uitschakelt, hoort u twee pieptonen. • Gebruik de knop Luidspreker om de luidspreker in of uit te schakelen. Wanneer de luidspreker is ingeschakeld, is de knop verlicht.





Cisco IP Phone 6821 voor meerdere platforms Toegankelijkheidsfuncties voor personen met beperkte mobiliteit

Uw telefoon wordt geleverd met standaardtoegankelijkheidsfuncties waarvoor weinig tot geen configuratie is vereist.

Figuur 12: Cisco IP Phone 6821 voor meerdere platforms Toegankelijkheidsfuncties voor personen met beperkte mobiliteit



Tabel 10: Toegankelijkheidsfuncties voor personen met beperkte mobiliteit

Item	Toegankelijkheidsfunctie	Beschrijving
1	Oplichtende toetsen	<p>Hiermee hebt u toegang tot de volgende functies:</p> <ul style="list-style-type: none"> • Telefoonlijnen en intercomlijnen (lijnknopen) • Snelkiesnummers (snelkeuzetoetsen, inclusief de lijnstatusfunctie voor snelkiesnummers) • Webservices, zoals een persoonlijk adresboek • Telefoonfuncties, zoals privacy <p>Hiermee wordt de status van uw telefoon aangeduid:</p> <ul style="list-style-type: none"> •  Groen: de lijn is inactief. •  Rood, onafgebroken: de lijn is actief of in gebruik. •  Rood, knipperend: de lijn is in de wacht of er is een inkomend gesprek. •  Oranje, onafgebroken: de lijn is niet geregistreerd en kan niet worden gebruikt.
2	Grote knop voor toegang tot Toepassingen	Hiermee kunt u gemakkelijk de telefoontoepassingen gebruiken. Er zijn extra functies beschikbaar bij de schermttoetsen.
3	Ingebouwde luidspreker	Druk op de knop om de luidspreker in of uit te schakelen.

Item	Toegankelijkheidsfunctie	Beschrijving
4	Zichtbare en tastbare knoppen en functies, zoals een penpunt op knop 5	Hiermee kunt u gemakkelijk de toetsen van uw telefoon vinden. Toets 5 heeft bijvoorbeeld een penpunt, aan de hand waarvan u andere toetsposities kunt bepalen.

Toegankelijkheidsfuncties voor personen met beperkte mobiliteit voor Cisco IP-telefoon 6841, 6851 en 6861





Uw telefoon wordt geleverd met standaardtoegankelijkheidsfuncties waarvoor weinig tot geen configuratie is vereist.

Als u wilt controleren welk telefoonmodel u hebt, drukt u op **Toepassingen**  en selecteert u **Status > Productinformatie**. In het veld **Productnaam** wordt het telefoonmodel weergegeven.

Figuur 13: Toegankelijkheidsfuncties voor personen met beperkte mobiliteit: Cisco IP Phone 6841 voor meerdere platforms weergegeven



Tabel 11: Toegankelijkheidsfuncties voor personen met beperkte mobiliteit

Item	Toegankelijkheidsfunctie	Beschrijving
1	Oplichtende toetsen	<p>Hiermee hebt u toegang tot de volgende functies:</p> <ul style="list-style-type: none"> • Telefoonlijnen en intercomlijnen (lijnknopen) • Snelkiesnummers (snelkeuzetoetsen, inclusief de lijnstatusfunctie voor snelkiesnummers) • Webservices, zoals een persoonlijk adresboek • Telefoonfuncties, zoals privacy <p>Hiermee wordt de status van uw telefoon aangeduid:</p> <ul style="list-style-type: none"> •  Groen: de lijn is inactief. •  Rood, onafgebroken: de lijn is actief of in gebruik. •  Rood, knipperend: de lijn is in de wacht of er is een inkomend gesprek. •  Oranje, onafgebroken: de lijn is niet geregistreerd en kan niet worden gebruikt.
2	Grote knoppen voor toegang tot Toepassingen, Berichten, Contactpersonen, Wacht, Doorverbinden en Conferentie	Hiermee kunt u eenvoudig toegang krijgen tot uw telefoontoepassingen, spraakberichten, persoonlijke en bedrijfstelefoonlijsten en belfuncties.
3	Ingebouwde luidspreker	Hiermee wordt aangegeven of de luidspreker aan of uit is. Wanneer de luidspreker is ingeschakeld, is de knop verlicht.
4	Zichtbare en tastbare knoppen en functies, zoals een penpunt op knop 5	Hiermee kunt u gemakkelijk de toetsen van uw telefoon vinden. Toets 5 heeft bijvoorbeeld een penpunt, aan de hand waarvan u andere toetsposities kunt bepalen.

Cisco IP-telefoon 6871 voor meerdere platforms Toegankelijkheidsfuncties voor personen met beperkte mobiliteit





Uw telefoon wordt geleverd met standaardtoegankelijkheidsfuncties waarvoor weinig tot geen configuratie is vereist.

Als u wilt controleren welk telefoonmodel u hebt, drukt u op **Toepassingen**  en selecteert u **Status** > **Productinformatie**. In het veld **Productnaam** wordt het telefoonmodel weergegeven.

Figuur 14: Cisco IP-telefoon 6871 voor meerdere platforms Toegankelijkheidsfuncties voor personen met beperkte mobiliteit



Tabel 12: Toegankelijkheidsfuncties voor personen met beperkte mobiliteit

Item	Toegankelijkheidsfunctie	Beschrijving
1	Oplichtende toetsen	<p>Hiermee hebt u toegang tot de volgende functies:</p> <ul style="list-style-type: none"> • Telefoonlijnen en intercomlijnen (lijnknopen) • Snelkiesnummers (snelkeuzetoetsen, inclusief de lijnstatusfunctie voor snelkiesnummers) • Webservices, zoals een persoonlijk adresboek • Telefoonfuncties, zoals privacy <p>Hiermee wordt de status van uw telefoon aangeduid:</p> <ul style="list-style-type: none"> •  Groen: de lijn is inactief. •  Rood, onafgebroken: de lijn is actief of in gebruik. •  Rood, knipperend: de lijn is in de wacht of er is een inkomend gesprek. •  Oranje, onafgebroken: de lijn is niet geregistreerd en kan niet worden gebruikt.
2	Grote knoppen voor toegang tot Toepassingen, Berichten, Contactpersonen, Wacht, Doorverbinden en Conferentie	Hiermee kunt u eenvoudig toegang krijgen tot uw telefoontoepassingen, spraakberichten, persoonlijke en bedrijfstelefoonlijsten en belfuncties.

Item	Toegankelijkheidsfunctie	Beschrijving
3	Ingebouwde luidspreker	Hiermee wordt aangegeven of de luidspreker aan of uit is. Wanneer de luidspreker is ingeschakeld, is de knop verlicht.
4	Zichtbare en tastbare knoppen en functies, zoals een penpunt op knop 5	Hiermee kunt u gemakkelijk de toetsen van uw telefoon vinden. Toets 5 heeft bijvoorbeeld een penpunt, aan de hand waarvan u andere toetsposities kunt bepalen.

Toegankelijkheidstoepassingen van derden

Cisco werkt nauw samen met partners om oplossingen te bieden die de toegankelijkheid en het gebruiksgemak van Cisco-producten en -oplossingen aanvullen. Er zijn toepassingen van derden zoals real-time ondertiteling op Cisco IP-telefoons, teksttelefoons voor doven (TDD/TTY), real-time tekst (RTT), gehoor/spraakoverdracht (HCO/VCO), hoorbare nummerweergave, inline versterkers voor handsets voor harder gespreksgeluid, “bezet lampjes”, audiomeldingen/visuele meldingen van noodgevallen via Cisco IP-telefoons (ondersteuning voor gebruikers met een handicap), enzovoort.

Neem contact op met de beheerder voor meer informatie over toepassingen van derden.

Problemen oplossen

Mogelijk ervaart u problemen gerelateerd aan de volgende scenario's:

- Uw telefoon kan niet meer communiceren met het gesprekscontrolesysteem.
- Er zijn communicatieproblemen of interne problemen met het gesprekscontrolesysteem.
- Er zijn interne problemen met uw telefoon.

Als u problemen ervaart, kan uw beheerder u helpen bij het aanpakken van de onderliggende oorzaak van het probleem.

Informatie over uw telefoon vinden

Uw beheerder kan u om informatie over uw telefoon vragen. Met deze informatie kan de specifieke telefoon worden geïdentificeerd voor het oplossen van problemen.

De telefoon bevat alle informatie over het unieke apparaat-id (UDI). Het UDI bestaat uit drie gegevelementen met betrekking tot de telefoon. De gegevelementen zijn de volgende:

- Product-id (PID)
- Versie-id (VID)
- Serienummer (SN)

U kunt ook informatie over de telefoon vinden door in de webinterface van de telefoon naar **Info > Status > Product Information** te gaan.

Procedure

Stap 1 Druk op **Toepassingen** .

Stap 2 Selecteer **Status > Productinformatie**.

U kunt de volgende informatie weergeven:

Productnaam: de naam die de Cisco IP-telefoon vertegenwoordigt.

Serienummer: serienummer van de Cisco IP-telefoon.

MAC-adres: hardware-adres van de Cisco IP-telefoon.

Softwareversie: versienummer van de Cisco IP-telefoon-firmware.

Configuratieversie: versienummer van de configuratie van de Cisco IP-telefoon. Deze informatie geeft aan wanneer de beheerder deze heeft ingeschakeld.

Hardwareversie: versienummer van de Cisco IP-telefoon-hardware.

VID: versie-id van de Cisco IP-telefoon.

Certificaat: status van het clientcertificaat waarmee Cisco IP-telefoon voor gebruik in het ITSP-netwerk wordt geverifieerd. Met dit veld wordt aangegeven of het clientcertificaat correct op de telefoon is geïnstalleerd.

Aanpassing: voor een RC-eenheid wordt met dit veld aangegeven of de eenheid is aangepast of niet. Met Pending (In behandeling) wordt aangegeven dat een nieuwe RC-eenheid gereed is voor inrichting. Als de eenheid het bijbehorende aangepaste profiel al heeft opgehaald, wordt in dit veld de aanpassingsstatus weergegeven als Verworven.

Stap 3 Druk op **Terug** om terug te gaan naar het scherm Toepassingen.

Aanpassingsstatus op de telefoon weergeven

Na het downloaden van RC van de EDOS-server kunt u de aanpassingsstatus van een telefoon bekijken op het scherm.

Dit zijn beschrijvingen van de externe aanpassingsstatus:

- Open: de telefoon is voor de eerste keer opgestart en niet geconfigureerd.
- Afgebroken: externe aanpassing is afgebroken vanwege andere inrichting zoals DHCP-opties.
- In behandeling: de telefoon kan het profiel niet downloaden van de EDOS-server.
- Custom-Pending (Aangepast/in behandeling): de telefoon heeft een omleidings-URL gedownload van de EDOS-server.
- Verworven: in het profiel dat van de EDOS-server is gedownload, is een omleidings-URL opgenomen voor de inrichtingsconfiguratie. Als het downloaden van de omleidings-URL van de inrichtingsserver is voltooid, wordt deze status weergegeven.
- Niet beschikbaar: externe aanpassing is gestopt omdat de EDOS-server heeft gereageerd met een leeg inrichtingsbestand en het HTTP-antwoord 200 OK.

Procedure

- Stap 1** Druk op **Toepassingen** .
- Stap 2** Selecteer **Status > Productinformatie > Aanpassing**.
- Stap 3** Druk op **Terug**.
-

De netwerkstatus weergeven

Procedure

- Stap 1** Druk op **Toepassingen** .
- Stap 2** Selecteer **Status > Netwerkstatus**.

U kunt de volgende informatie weergeven:

- **Netwerktipe:** geeft het type LAN-verbinding (Local Area Network) van de telefoon aan.
 - **Netwerkstatus:** geeft aan of de telefoon is verbonden met een netwerk.
 - **IPv4-status:** IP-adres van de telefoon. U ziet informatie over IP-adres, type adressering, IP-status, subnetmasker, standaardrouter, DNS (Domain Name Server) 1, DNS 2 van de telefoon.
 - **IPv6-status:** IP-adres van de telefoon. U ziet informatie over IP-adres, type adressering, IP-status, subnetmasker, standaardrouter, DNS (Domain Name Server) 1, DNS 2 van de telefoon.
 - **VLAN-id:** VLAN-id van de telefoon.
 - **MAC-adres:** uniek MAC-adres (Media Access Control) van de telefoon.
 - **Hostnaam:** geeft de huidige hostnaam weer die aan de telefoon is toegewezen.
 - **Domein:** geeft de netwerkdomeinnaam van de telefoon weer. Standaard: cisco.com.
 - **Poortkoppeling omschakelen:** status van de switchpoort.
 - **Poortconfig. selecteren:** geeft de snelheid en duplex van de netwerkpoort aan.
 - **Pc-poort configureren:** geeft de snelheid en duplex van de pc-poort aan.
 - **Koppeling pc-poort:** geeft de snelheid en duplex van de pc-poort aan.
-

De telefoonstatus weergeven

Procedure

- Stap 1** Druk op **Toepassingen** .
- Stap 2** Selecteer **Status > Telefoonstatus > Telefoonstatus**.

U kunt de volgende informatie weergeven:

- **Verstreken tijd:** totaal verstreken tijd sinds het systeem voor het laatst opnieuw is opgestart.
- **Tx (Packets)** (Verzonden (pakketten)): aantal pakketten dat de telefoon heeft verzonden.
- **Rx (Packets)** (Ontvangen (pakketten)): aantal pakketten dat de telefoon heeft ontvangen.

Statusberichten op de Cisco IP-telefoon weergeven

Procedure

Stap 1 Druk op **Toepassingen** .

Stap 2 Selecteer **Status** > **Statusberichten**.

U kunt een logbestand weergeven met de status van de telefoon na de laatste inrichting.

Opmerking Statusberichten worden weergegeven in de UTC-tijdzone en niet in de ingestelde tijdzone op de telefoon.

Stap 3 Druk op **Terug**.

De lijnstatus weergeven

Procedure

Stap 1 Druk op **Toepassingen** .

Stap 2 Selecteer **Status** > **Telefoonstatus** > **Lijnstatus**.

U kunt de status van elke lijn op de telefoon weergeven.

Gespreksrecords in gespreksstatistieken weergeven

Elke gespreksrecord bevat aanvullende informatie die u wellicht wilt controleren. Volg de procedure in dit onderwerp om de gedetailleerde gegevens van uw recente gespreksrecords weer te geven.

Voordat u begint

Meld u aan bij de telefoon zodat u toegang hebt tot het menu **Gespreksstatistieken**.

Als er een slotpictogram rechtsboven op het hoofdscherm wordt weergegeven, hebt u zich nog niet bij de telefoon aangemeld.

Procedure

Stap 1 Druk op **Toepassingen** .

Stap 2 Selecteer **Status > Telefoonstatus > Gespreksstatistieken**.

Stap 3 (Optioneel) Voer desgevraagd uw wachtwoord in en druk op **Aanmelden**.

Neem contact op met uw beheerder als u zich niet kunt aanmelden bij de telefoon.

Stap 4 Markeer een invoer met gespreksstatistieken in de lijst en druk op **Selecteren**.

U kunt ook op de knop **Selecteren** van het navigatiecluster drukken om de details van de gemarkeerde invoer weer te geven.

U kunt de volgende informatie weergeven:

- **Gesprekstype**: een uitgaand of inkomend gesprek.
- **Naam van peer**: de naam van de persoon die het gesprek heeft gevoerd of beantwoord.
- **Telefoon van peer**: het telefoonnummer van de persoon die het gesprek heeft gevoerd of beantwoord.
- **Codec coderen**: de methode voor het comprimeren van de uitgaande audio.
- **Codec decoderen**: de methode voor het decomprimeren van de inkomende audio.
- **Beltijd**: de tijd waarop een gesprek is gemaakt of beantwoord.
- **Gespreks-id**: de id van de beller.

De gespreksstatistieken kunnen aanvullende informatie bevatten zoals teller, statistieken en de statistieken van de spraakwaliteit. Gebruik deze informatie om problemen op te lossen.

Verwante onderwerpen

[Via een andere telefoon aanmelden bij uw toestel \(Extension Mobility\)](#), op pagina 21

[Aanmelden bij een telefoon als gast](#), op pagina 22

[Aanmelden als een callcenteragent](#), op pagina 90

[De profielaccount instellen](#), op pagina 174

[Wachtwoord instellen](#), op pagina 173

Transactiestatus 802.1X weergeven

Procedure

Stap 1 Druk op **Toepassingen** .

Stap 2 Selecteer **Netwerkconfiguratie > Ethernet-configuratie > 802.1X-verificatie > Transactiestatus**.

U kunt de volgende informatie weergeven:

- **Transactiestatus**

- Protocol

De geschiedenis voor opnieuw opstarten weergeven

Procedure

Stap 1 Druk op **Toepassingen** .

Stap 2 Selecteer **Status > Geschiedenis opnieuw opstarten**.

U kunt details weergeven als datum en tijd van het opnieuw opstarten ongeacht de reden waarom de telefoon opnieuw is opgestart.

Alle telefoonproblemen voor uw Cisco MPP-apparaat melden

U kunt de Problem Reporting Tool (PRT) gebruiken om telefoonlogboeken te verzamelen en te verzenden, en om problemen te melden bij uw beheerder.

Voordat u begint

Uw beheerder activeert webserver voor de telefoon.

Procedure

Stap 1 Druk op **Toepassingen** .

Stap 2 Selecteer **Status > Rap. probleem**.

Stap 3 Voer in het veld **Datum probleem** de datum in waarop u het probleem hebt ervaren. Standaard verschijnt de huidige datum in dit veld.

Stap 4 Voer in het veld **Tijdstip probleem** de tijd in waarop u het probleem hebt ervaren. Standaard verschijnt de huidige tijd in dit veld.

Stap 5 Selecteer **Beschrijving probleem**.

Stap 6 Selecteer een beschrijving in de weergegeven lijst.

Stap 7 Druk op **Verzenden**.

Opmerking Als de beheerder webserver uitschakelt voor de telefoon, kan de telefoon het probleemrapport niet uploaden naar de server. Daarnaast ziet u op het telefoonscherm `Fout: 109 of Probleem rapporteren`, plus een niet-beschikbare downloadkoppeling. Neem contact op met de beheerder om dit probleem op te lossen.

Wi-Fi-statusberichten op de telefoon weergeven

U kunt berichten over de status van de Wi-Fi-verbinding van uw telefoon bekijken. De berichten kunnen u helpen bij de diagnose van Wi-Fi-verbindingsproblemen. De berichten bevatten:

- verbindingstijd en MAC-adres van het toegangspunt
- verbrekingstijd en diagnosecode
- tijd van verbindingfout
- tijd dat zwak signaal van het toegangspunt meer dan 12 seconden aanhoudt
- de status van het firmwaregeheugen wanneer het vrije geheugen kleiner is 50K
- de status van het verlies van het toegangspuntbaken wanneer de telefoon geen signaal kan ontvangen van het toegangspunt
- de status van geen reactie op Wi-Fi-verificatie of koppelingsaanvragen
- de status van de TX-fout
- de status van WPS-verbindingfout

Procedure

- Stap 1** Druk op **Toepassingen** .
- Stap 2** Selecteer **Status > Wi-Fi-berichten**.
- Stap 3** Gebruik de buitenste ring van de navigatiecluster om door de berichten te scrollen.
- Stap 4** Druk op **Details** om meer details van het geselecteerd bericht weer te geven.
- Stap 5** (Optioneel) Druk op **Wissen** om alle berichten te verwijderen.
-

Fabrieksinstellingen van de telefoon herstellen vanuit de webpagina van de telefoon

U kunt de oorspronkelijke fabrieksinstellingen op de webpagina van de telefoon herstellen. Nadat u de telefoon opnieuw hebt ingesteld, kunt u deze opnieuw configureren.

Procedure

Voer de URL in een ondersteunde webbrowsen in en klik op **Confirm Factory Reset**

Fabrieksinstellingen herstellen vanaf de server

U kunt de telefoon herstellen naar de oorspronkelijke instellingen van de fabrikant als de beheerder de fabrieksinstellingen vanaf de server herstelt. Nadat u de telefoon opnieuw hebt ingesteld, kunt u deze opnieuw configureren.

Wanneer de beheerder de fabrieksinstellingen heeft hersteld, ziet u de volgende meldingen op het telefoonscherm.

- Als de telefoon niet actief is en er geen actieve oproep plaatsvindt of de telefoon niet wordt geüpgraded, ziet u de melding **Fabrieksinstellingen herstellen op verzoek van de beheerder**. Vervolgens wordt de telefoon opnieuw opgestart om het herstel van de fabrieksinstellingen af te ronden.
- Als de telefoon bezet is en er een actieve oproep plaatsvindt, of de telefoon wordt geüpgraded, wordt het volgende bericht weergegeven: **De fabrieksinstellingen van de telefoon worden, op verzoek van de beheerder, teruggezet wanneer deze inactief is**. Zodra de telefoon inactief is, wordt het bericht **Bezig met herstellen van fabrieksinstellingen op verzoek van de beheerder** weergegeven. Vervolgens wordt de telefoon opnieuw opgestart om de fabrieksinstellingen te herstellen.

Telefoonproblemen met een URL op de webpagina van de telefoon identificeren

Wanneer de telefoon niet werkt of niet wordt geregistreerd, is mogelijk een netwerkfout of een configuratiefout de oorzaak. Voeg een specifiek IP-adres of een domeinnaam toe op de telefoonbeheerpagina om de oorzaak te achterhalen. Probeer vervolgens toegang te krijgen zodat de telefoon de bestemming kan pingen en de oorzaak kan weergeven.

Procedure

Voer in een ondersteunde webbrowsen een URL in die bestaat uit het IP-adres van de telefoon en de IP-adresbestemming die u wilt pingen. Voer de URL in met de notatie:

`http://<Phone IP>/admin/ping?<ping destination>`, waarbij:

`<Phone IP>` = het werkelijke IP-adres van de telefoon.

`/admin` = pad naar de beheerpagina van de telefoon.

`<ping destination>` = een IP-adres of domeinnaam die u wilt pingen.

Voor de pingbestemming zijn alleen alfanumerieke tekens, '-' en '_' (onderstrepingstekens) toegestaan. Anders wordt op de webpagina een fout weergegeven voor de telefoon. Als de `<ping destination>` spaties bevat, wordt alleen het eerste gedeelte van het adres gebruikt als de pingbestemming.

Om bijvoorbeeld pingen naar adres 192.168.1.1:

`http://<Phone IP>/admin/ping?192.168.1.1`

Verbinding verbroken

Soms verliest uw telefoon de verbinding met het telefoonnetwerk. Wanneer de verbinding is verbroken, wordt er een bericht weergegeven op uw telefoon.

Als de verbinding tijdens een actief gesprek wordt verbroken, kunt u het gesprek vervolgen. U hebt echter geen toegang meer tot alle normale telefoonfuncties omdat voor sommige functies informatie van het gespreksbeheersysteem nodig is. Bijvoorbeeld, de schermtoetsen werken mogelijk niet zoals verwacht.

Als de telefoon weer verbinding heeft met het gesprekscontrolesysteem, kunt u uw telefoon weer zoals normaal gebruiken.

Meer informatie krijgen wanneer op de telefoon een bericht voor inrichtingsfout wordt weergegeven

Als op uw telefoon het bericht **Controleer uw inrichtingsinstellingen of neem contact op met uw serviceprovider.** wordt weergegeven, is er sprake van een configuratieprobleem. Dit bericht wordt alleen weergegeven onmiddellijk nadat de telefoon is opgestart. Dit bericht wordt niet weergegeven wanneer de telefoon is geregistreerd op een gespreksserver.

Dit bericht is van toepassing op alle MPP-telefoons.

Procedure

Stap 1

Druk op een van deze opties:

- **Details:** geeft een lijst met statusberichten weer.
- **Annuleren:** hiermee keert u terug naar het hoofdscherm van de telefoon.

Opmerking Als u een inrichtingswaarschuwing annuleert, wordt er pas een andere inrichtingswaarschuwing weergegeven als de telefoon opnieuw is opgestart.

Stap 2

Markeer het relevante statusbericht uit de lijst en druk op een van de volgende opties:

- **Details:** hiermee geeft u het volledige statusbericht weer.
- **Wissen:** hiermee verwijdert u de volledige berichtenlijst.

Stap 3

Neem contact op met de beheerder om dit probleem op te lossen. Als de beheerder u toegang heeft gegeven, kunt u ook de berichten op de webpagina van de telefoon bekijken.

Ga op de webpagina van de telefoon naar **info > Download status > Inrichtingsstatus**

Informatie zoeken over de status van de vernieuwing van het MIC-certificaat

Bekijk de status van de vernieuwing en gerelateerde informatie op de webpagina van de telefoon om te controleren of de vernieuwing van het MIC-certificaat is voltooid. De beheerder vraagt mogelijk naar deze gegevens tijdens de probleemoplossing voor de telefoon.

Voordat u begint

- De beheerder heeft u toegang tot de webpagina van de telefoon gegeven.
- De beheerder activeert de vernieuwde versie van het MIC-certificaat (Manufacture Installed Certificate) op uw telefoon.

Procedure

Stap 1

Klik op de webpagina van de telefoon op **Info > Downloadstatus**.

Stap 2

Bekijk de informatie in het gedeelte **Status van de vernieuwing van het MIC-certificaat**.

- **Status van inrichting MIC-certificaat:** Dit veld bevat de datum en tijd waarop het certificaat is vernieuwd, de HTTP-verzoek-URL en de resultaatberichten.
- **Info over MIC-certificaat:** Dit veld geeft de algemene status weer van de vernieuwingsprocedure van het certificaat. Meestal ziet u hier of het MIC-certificaat van uw telefoon is vernieuwd.

Neem voor meer informatie contact op met de beheerder.

Voorwaarden van Cisco voor beperkte hardwaregarantie gedurende een jaar

Er zijn speciale voorwaarden van toepassing op uw hardwaregarantie en verschillende services waarvan u tijdens de garantieperiode gebruik kunt maken.

De officiële garantiebepalingen, inclusief de garanties en gebruiksrechtovereenkomsten die van toepassing zijn op Cisco-software, vindt u op [Productgaranties](#).



HOOFDSTUK 2

Gesprekken

- [Gesprekken plaatsen, op pagina 69](#)
- [Gesprekken beantwoorden, op pagina 74](#)
- [Een gesprek dempen, op pagina 77](#)
- [Gesprekken in de wacht zetten, op pagina 77](#)
- [Gesprekken doorschakelen, op pagina 80](#)
- [Gesprekken doorverbinden, op pagina 83](#)
- [Conferentiegesprekken en vergaderingen, op pagina 85](#)
- [Een groep telefoons pagen \(multicastoproepen\), op pagina 87](#)
- [XML-toepassing en multicast-paging, op pagina 87](#)
- [Details van XML-toepassing weergeven, op pagina 87](#)
- [Meerdere lijnen, op pagina 88](#)
- [Een gesprek opnemen, op pagina 89](#)
- [Callcentervoorzieningen, op pagina 90](#)
- [Directiegesprekken, op pagina 93](#)
- [Directie-assistentengesprekken, op pagina 95](#)

Gesprekken plaatsen

Uw telefoon werkt net als een gewone telefoon. U kunt er echter gemakkelijker gesprekken op plaatsen.

Verwante onderwerpen

[Bellen met een contactpersoon voor chatberichten en aanwezigheid](#), op pagina 117

Bellen

Gebruik uw telefoon als elke andere telefoon om te bellen.

Procedure

Voer een nummer in en neem de handset van de haak.

Gesprekken plaatsen met de luidspreker

Gebruik de luidspreker om handsfree te bellen. Onthoud dat uw collega's uw gesprek mogelijk ook kunnen horen.

Procedure

Stap 1 Voer met behulp van het toetsenblok een nummer in.

Stap 2 Druk op **Luidspreker** .

Gesprekken plaatsen met een hoofdtelefoon

Gebruik uw headset voor handsfree bellen zonder collega's te storen en voor meer privacy.

Procedure

Stap 1 Sluit een headset aan.

Stap 2 Voer met behulp van het toetsenblok een nummer in.

Stap 3 Druk op **Headset** .

Een nummer opnieuw kiezen

U kunt het laatst gekozen telefoonnummer opnieuw kiezen.

Procedure

Stap 1 (Optioneel) Selecteer een lijn.

Stap 2 Druk op **Herhaal**.

Opmerking Werkruimten ondersteunen de optie Herhalen bij Webex Calling wanneer de geschiedenis van **Lokale gesprekken** is ingesteld op de werkruimteapparaten of wanneer FAC *66 wordt gebruikt.

Stap 3 Selecteer het gesprek in de lijst **Gevoerde gesprekken** en druk op **Bellen**.

U kunt de lijst **Gevoerde gesprekken** ook bereiken via **Informatie en instellingen** > **Recent** > **Gevoerde gesprekken**.

Een noodoproep doen

Gebruik uw telefoon op dezelfde manier voor noodoproepen als voor andere gesprekken. Wanneer u het alarmnummer belt, krijgen de hulpdiensten uw telefoonnummer en de locatie zodat zij u kunnen helpen.



Opmerking Als de verbinding wordt verbroken, kunnen de hulpdiensten u terugbellen.

Voordat u begint

De telefoon moet worden ingesteld om uw fysieke locatie te verkrijgen. Personeel van hulpdiensten kan dan uw locatie vinden wanneer u een noodoproep doet.

Procedure

Voer het alarmnummer in en neem de handset van de haak.

Snelkeuze

Met Snelkeuze kunt u een gesprek plaatsen door een toets in te drukken, een vooraf ingestelde code in te voeren of een item op het telefoonscherm te selecteren. U kunt de snelkeuze instellen vanaf het telefoonscherm en vanaf de webpagina voor de telefoon.

U kunt een snelkeuzecode bewerken, verwijderen en valideren.

Verwante onderwerpen

[Webpagina voor telefoon](#), op pagina 28

[Snelkiesnummers](#), op pagina 29

Een snelkeuzecode toewijzen vanaf het telefoonscherm

U kunt een snelkeuzecode-index instellen vanaf uw telefoonscherm. U kunt ook een snelkeuzecode toewijzen vanaf de webpagina van de telefoon.

Procedure

-
- Stap 1** Druk op **Toepassingen** .
- Stap 2** Selecteer **Snelkiezen**.
- Stap 3** Blader naar een niet-toegewezen snelkeuze-index.
- Stap 4** Druk op **Bewerken** en voer een van de volgende handelingen uit:
- Voer de naam en het nummer in.
 - Selecteer **Optie > Kies uit contactpersonen** om een contactpersoon in het adresboek te selecteren.

Stap 5 Druk op **Opslaan**.

Een gesprek starten met een snelkeuzecode

Voordat u begint

Stel snelkeuzecodes in op de webpagina van de telefoon of vanuit het telefoonscherm.

Procedure

Voer de snelkiescode in en druk op **Bellen**.

Een snelkiesnummer op een lijntoets configureren

U kunt op een willekeurige niet-actieve lijntoets op uw telefoon drukken en daarvoor een snelkiesnummer instellen. Het snelkiespictogram, de naam en het toestelnummer worden weergegeven op het telefoonscherm naast de lijntoets. U kunt deze wijziging ook verifiëren in het veld **Uitgebreide functie** op de webpagina. Nadat u het snelkiesnummer op een lijntoets hebt geconfigureerd, drukt u op de lijntoets om de gegevens van het snelkiesnummer te wijzigen en een nieuw telefoonnummer en naam toe te wijzen. U kunt op de lijntoets drukken waarvoor een snelkiesnummer is geconfigureerd om snel een nummer te kiezen.

U kunt de lijntoets van uw toetsuitbreidingsmodule configureren als snelkiestoets. U kunt op deze lijntoets drukken om een nummer snel te bellen. De beheerder configureert de lijntoets van de toetsuitbreidingsmodule in als snelkiestoets vanuit de webpagina van de telefoon.

Voordat u begint

Ga naar de webpagina en schakel de lijntoets uit die de toets voor het snelkiesnummer wordt.

Procedure

Stap 1 Druk ten minste twee seconden op een willekeurige niet-actieve lijntoets op uw telefoon.

Stap 2 Voeg in het venster **Snelkeuze** de naam en het telefoonnummer toe dat wordt gebeld wanneer u op deze lijntoets drukt.

Stap 3 Klik op **Opslaan**.

Een snelkiesnummer van een lijntoets verwijderen

U kunt op een lijntoets op uw telefoon drukken en het toegewezen snelkiesnummer verwijderen. Het snelkiesnummer wordt verwijderd van de lijntoets. Kijk op de webpagina voor de telefoon om te bevestigen dat het snelkiesnummer is verwijderd.

Procedure

- Stap 1** Houd een lijntoets waarvoor een snelkiesnummer is geconfigureerd, ten minste 2 seconden ingedrukt.
- Stap 2** Druk op **Optie > Verwijderen** in het venster **Snelkeuze** op het telefoonscherm.
- Stap 3** Selecteer **Geen** en bevestig met **Ok**
-

De lijn in focus gebruiken voor snelkiesgesprekken

U kunt een lijntoets configureren om snel te kiezen met of zonder Voice Profile ID (VID). Wanneer beide zijn geconfigureerd, heeft VID een hogere prioriteit. Het gesprek wordt naar die lijn geleid.

Als een lijntoets is geconfigureerd zonder VID, kunt u een snelkiestoets configureren om de lijn in focus te gebruiken.

Procedure

- Stap 1** Configureer een snelkiestoets zonder gebruik van VID.
- Stap 2** Wijzig de focus naar de gewenste lijn.
- Stap 3** Druk op de snelkiestoets om te bellen.

Het gesprek wordt gevoerd op de lijn in focus.

Als het bestaande aantal gesprekken op de lijn in focus gelijk is aan de waarde die is ingesteld in het veld **Gesprekswaargaven per lijn** op de webpagina van de telefoon, wordt het snelkiesgesprek geplaatst vanaf de volgende beschikbare lijn.

De lijn in focus gebruiken om snelkiesgesprekken te controleren

Als een lijntoets is geconfigureerd zonder VID, kunt u controleren of het gesprek wordt gevoerd op de huidige lijn in focus.

Procedure

- Stap 1** Configureer een snelkiestoets zonder gebruik van VID.
- Stap 2** Wijzig de focus naar de gewenste lijn.
- Stap 3** Druk op de snelkiestoets om te bellen.

Het gesprek wordt gevoerd op de lijn in focus.

Een internationaal nummer kiezen

U kunt internationale gesprekken plaatsen als u voor het telefoonnummer een plusteken (+) kiest.

Procedure

- Stap 1** Houd de **asterisk (*)** ten minste 1 seconde ingedrukt.
Het plusteken (+) wordt weergegeven als het eerste cijfer in het telefoonnummer.
- Stap 2** Geef het telefoonnummer op.
- Stap 3** Druk op **Bellen** of wacht 10 seconden na de laatste toets om het gesprek automatisch te starten.
-

Beveiligde gesprekken

De telefoon versleutelt alle gesprekken om de gesprekken te beveiligen. Het pictogram Vergrendelen wordt weergegeven op het telefoonscherm voor alle beveiligde gesprekken.

U kunt ook een wachtwoord op uw telefoon instellen om ongeoorloofde toegang te beperken.

Gesprekken beantwoorden

Uw Cisco IP-telefoon werkt net als een gewone telefoon. U kunt er echter gemakkelijker gesprekken op beantwoorden.

Een gesprek beantwoorden

Procedure

Druk op de knipperende rode lijntoets.

Een gesprek in de wacht beantwoorden

Wanneer u een actief gesprek hebt, weet u dat er een gesprek in de wacht staat wanneer u een enkele piep hoort en de lijntoets rood knippert.

Procedure

- Stap 1** (Optioneel) Als u meer dan één gesprek in de wacht hebt staan, selecteert u een binnenkomend gesprek.
- Stap 2** Druk op de lijntoets.
-

Een gesprek afwijzen

U kunt een actief of binnenkomend gesprek naar uw voicemailstelsysteem of naar een vooraf ingesteld telefoonnummer sturen.

Procedure

Weiger een gesprek door een van de volgende handelingen uit te voeren:

- Druk op **Afwijzen**.
 - Markeer het binnenkomende gesprek en druk op **Afwijzen** wanneer u meerdere binnenkomende gesprekken hebt.
-

Een inkomende oproep wegdrücken

U kunt een inkomende oproep wegdrücken als u bezet bent en niet wilt worden gestoord. De telefoon gaat niet meer over, maar u krijgt een visuele waarschuwing en kunt het telefoongesprek beantwoorden.

Voordat u begint

De beheerder configureert de schermtoets **Negeren** op de telefoon.

Procedure

U kunt de inkomende oproep op de volgende manieren wegdrücken:

- Druk op de schermtoets **Negeren**. Wanneer u op deze schermtoets drukt, wordt de schermtoets niet meer weergegeven op het telefoonscherm. Deze wordt opnieuw weergegeven bij de volgende inkomende oproep.



- Druk omlaag op de volumeknop . Als u nogmaals op deze knop drukt, wordt het beltoonvolume verlaagd.

Het volume is tijdens de volgende inkomende oproep hersteld.

Niet storen inschakelen

Gebruik Niet storen (NST) om uw telefoon te dempen en meldingen van binnenkomende gesprekken te negeren als u niet wilt worden afgeleid. U ontvangt echter altijd oppiep- en noodgesprekken, ook als Niet storen is ingeschakeld.

Als u Niet storen inschakelt, worden uw binnenkomende gesprekken doorgeschakeld naar een ander nummer, bijvoorbeeld uw voicemail, als dit is ingesteld.

Wanneer NST is ingeschakeld, wordt **Niet storen** weergegeven in de bovenste balk van het LCD-scherm.

Als u Niet storen inschakelt, wordt deze functie standaard voor alle lijnen op uw telefoon ingeschakeld. U kunt Niet storen ook voor een specifieke lijn instellen vanuit het menu **Voorkeuren**.

Als voor een lijntoets zowel de toetssynchronisatie als Niet storen is ingeschakeld, wordt het pictogram Niet storen  naast het lijntoetslabel weergegeven.

Procedure

Stap 1 Druk op **NST** om Niet storen in te schakelen.

Stap 2 Druk op **Wis nietstrn** om NST uit te schakelen.

Verwante onderwerpen

[Webpagina voor telefoon](#), op pagina 28

[Niet storen inschakelen voor een specifieke lijn](#), op pagina 139

NST in- of uitschakelen met een stercode

U kunt de Niet storen-functie (NST) in- of uit te schakelen door de stercodes te kiezen die zijn geconfigureerd voor uw telefoon. De beheerder voert de stercodes in de velden **Activeringscode NST** en **Deactiveringscode NST** in van de webpagina van de telefoon.

Procedure

Stap 1 Als u NST wilt inschakelen, belt u de stercode die u van de beheerder hebt ontvangen.

Stap 2 Als u NST wilt uitschakelen, belt u de stercode die u van de beheerder hebt ontvangen.

Een gesprek op de telefoon van een collega beantwoorden (Gesprek opnemen)

Als u gesprekafhandelingstaken deelt met uw collega's, kunt u een gesprek beantwoorden dat binnenkomt op de telefoon van een collega. Eerst moet uw beheerder u aan minimaal één groep voor Gesprek opnemen toewijzen.

Een gesprek binnen uw groep beantwoorden (Opnemen)

Een gesprek dat binnenkomt op een ander toestel binnen uw groep kunt u op uw eigen toestel beantwoorden. Als er meerdere gesprekken kunnen worden aangenomen, ontvangt u het gesprek dat het langst overgaat.

Procedure

Stap 1 (Optioneel) Druk op de lijntoets.

Stap 2 Druk op **Opnemen** om een binnenkomend gesprek binnen uw groep door te verbinden naar uw telefoon.

Een gesprek dempen

Wanneer u in gesprek bent, kunt u de audio dempen zodat u de andere persoon kunt horen, maar deze persoon u niet kan horen.

Wanneer u de Cisco IP Phone 6821 voor meerdere platforms dempt, knippert het pictogram voor dempen op het scherm. Wanneer u de Cisco IP-telefoon 6841 en 6851 voor meerdere platforms dempt, gaat de knop **Dempen** rood branden.

Procedure

Stap 1 Druk op **Dempen** .

Stap 2 Druk nogmaals op **Dempen** om Dempen uit te schakelen.

Gesprekken in de wacht zetten

Een gesprek in de wacht zetten

U kunt een actief gesprek in de wacht zetten en het gesprek in de wacht hervatten als u daar klaar voor bent.

Procedure

Stap 1 Druk op **Wacht**  of **Wacht**.

Stap 2 Als u een gesprek in de wacht wilt hervatten, drukt u op **In de wacht**  of op **Hervatten**.

Een gesprek beantwoorden dat te lang in de wacht staat

Uw telefoon is zo geconfigureerd dat u weet wanneer u een gesprek te lang in de wacht hebt gelaten:

- Knipperende rode lijntoets
- Knipperende berichtindicator op de hoorn
- Visuele melding op het telefoonscherm
- Beltoonmelding op de telefoon als er een wachtherinnering is geconfigureerd op een telefoonwebpagina

Procedure

Druk op **Wacht**  of **Hervat** om het gesprek in de wachtstand te hervatten.

Schakelen tussen actieve gesprekken en gesprekken in de wachtstand

U kunt eenvoudig schakelen tussen actieve gesprekken en gesprekken in de wacht.

Procedure

Druk op de lijntoets voor het gesprek in de wacht en druk vervolgens op **Hervatten** om dat gesprek te hervatten en het andere gesprek automatisch in de wacht te plaatsen.

Gesprek parkeren

Met uw telefoon kunt u een gesprek parkeren. U kunt het gesprek vervolgens ophalen via uw eigen of een andere telefoon, bijvoorbeeld de telefoon op het bureau van een collega of in een conferentieruimte.

Een geparkeerd gesprek wordt gecontroleerd door uw netwerk, zodat u het niet kunt vergeten. Als het gesprek te lang geparkeerd blijft, hoort u een waarschuwing. Vervolgens kunt u het gesprek beantwoorden, afwijzen of negeren op uw oorspronkelijke telefoon. U kunt ook doorgaan met het op te halen vanaf een andere telefoon.

Als u het gesprek niet binnen een bepaalde tijdsduur beantwoordt, wordt het gesprek omgeleid naar voicemail of een andere bestemming, ingesteld door uw systeembeheerder.

Een gesprek in de wacht plaatsen via Gesprek parkeren

U kunt een actief gesprek dat u op uw telefoon hebt opgenomen, parkeren en weer voortzetten op een andere telefoon in het gesprekscontrolesysteem.

U kunt een gesprek ook parkeren op uw eigen telefoon. Als u dat doet, hoort u mogelijk geen opname.

U kunt slechts één gesprek parkeren op het nummer voor geparkeerde gesprekken.

Voordat u begint

Uw gesprek moet actief zijn.

Procedure**Stap 1**

Druk op **Parkeer**.

Op uw telefoon wordt een opgenomen bericht afgespeeld waarin wordt gevraagd naar het nummer van het geparkeerde gesprek.

Stap 2

(Optioneel) Als u de parkeerfunctie hebt geconfigureerd op een toetsuitbreidingsmodule, drukt u op de lijntoets parkeerfunctie.

- Stap 3** Voer het nummer in en druk op de toets #.
- Stap 4** (Optioneel) Geef het nummer waaronder het gesprek is geparkeerd door aan degene die het gesprek wil ophalen.
-

Een gesprek in de wacht ophalen via Gesprek parkeren

U kunt een geparkeerd gesprek overal binnen uw netwerk aannemen.

Voordat u begint

U hebt het nummer nodig waaronder het gesprek is geparkeerd.

Procedure

- Stap 1** Druk op **Park.oph.**
- Stap 2** (Optioneel) Druk op de lijntoets waarvoor Busy Lamp Field met gesprek opnemen is geconfigureerd om een gesprek in de wacht op te halen.
- Stap 3** (Optioneel) Als u de parkeerfunctie hebt geconfigureerd op een toetsuitbreidingsmodule, drukt u op de lijntoets parkeerfunctie.
- Stap 4** Voer het nummer in waaronder het gesprek is geparkeerd, gevolgd door een **hekje (#)**.
U kunt ook een **hekje (#)** invoeren om het geparkeerde gesprek op te halen. Als u een geparkeerd gesprek op uw eigen telefoon wilt ophalen, hoeft u geen nummer in te voeren.
-

Een gesprek parkeren en weer oppakken met één lijntoets

Als uw beheerder een BLF-lijst (Busy Lamp Field) voor lijnstatus voor u heeft geconfigureerd met de functie **prk**, kunt u actieve gesprekken parkeren en weer oppakken. Zie [Lijnstatus van een collega, op pagina 23](#) voor de pictogrammen *inactief* en *Geparkeerd gesprek*.

Deze functie is niet van toepassing op de telefoon Cisco IP Phone 7811.

Voordat u begint

[Bewaking van de BLF-lijst activeren of deactiveren, op pagina 24](#)

Procedure

- Stap 1** Druk op de lijntoets voor de gebruiker om een actief gesprek te parkeren.
- Stap 2** Voer een van de volgende drie handelingen uit om een gesprek weer op te pakken:
- Druk op de gemonitorde gebruiker die het geparkeerde gesprek weergeeft.
 - Druk op de uitbreidingslijntoets en vervolgens op de gemonitorde gebruiker die het geparkeerde gesprek weergeeft.

- Gebruik de navigatieknop om de uitbreidingslijntoets te selecteren en druk vervolgens op de gemonitorde gebruiker die het geparkeerde gesprek weergeeft.

Toestel voor geparkeerde gesprekken en status

De beheerder kan de functie voor het parkeren van gesprekken configureren voor het ondersteunen van geparkeerde oproepen op toegewezen toestelnummers. Deze toestelnummers worden alleen gebruikt voor gesprek parkeren en worden niet gebruikt voor gespreksrouting.

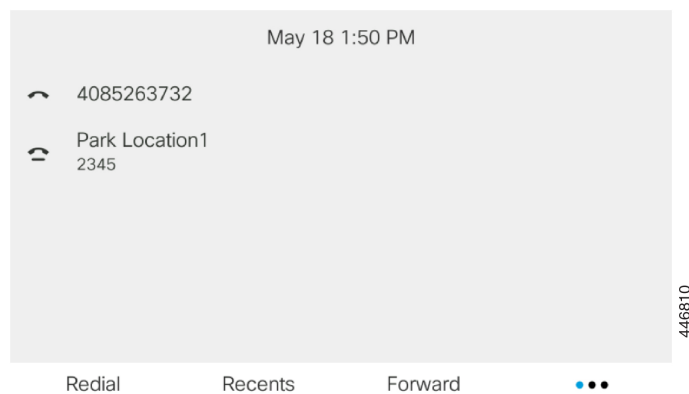

Figuur 15: Gesprek parkeren op toestel voor gesprek parkeren



In het bovenstaande voorbeeld controleert de telefoon de parkeerlocatie1. Uw beheerder heeft een toestel voor gesprek parkeren geconfigureerd, parkeerlocatie1. Met een correct abonnement op toestelnummers voor gesprekken parkeren worden de lijntoetsen toegewezen aan de functie Gesprek parkeren en wordt de status van het gecontroleerde toestel opgehaald.

In de volgende tabel ziet u de status van gesprek parkeren en het pictogram dat naast het toestelnummer voor gesprek parkeren wordt weergegeven:

Tabel 13: Status en pictogrammen voor gesprekken parkeren

Status	Pictogram
Inactief	
Geparkeerd	

Gesprekken doorschakelen

U kunt gesprekken van elke lijn op uw telefoon doorschakelen naar een ander nummer. Gesprekken doorschakelen is telefoonlijnspecifiek. Als een gesprek binnenkomt op een lijn waarvoor gesprekken doorschakelen niet is geactiveerd, gaat de telefoon gewoon over.

Als op een lijn de functie voor toetssynchronisatie en gesprek doorschakelen is ingeschakeld, wordt het pictogram voor gesprek doorschakelen  weergegeven naast het lijntoetslabel.

Er zijn drie services voor het doorschakelen van gesprekken:

- Alle gesprekken doorschakelen: alle binnenkomende gesprekken doorschakelen naar een doeltelefoonnummer.
- Gesprekken doorschakelen bij bezet: een binnenkomend gesprek doorschakelen naar een doeltelefoonnummer wanneer de lijn bezet is.
- Gesprekken doorschakelen bij geen antwoord: een binnenkomend gesprek doorgeschakelen naar een doeltelefoonnummer wanneer er niet wordt opgenomen.

U kunt de service of services voor het doorschakelen van gesprekken instellen via een specifieke schermtoets.

Procedure

Stap 1 Druk op **Doorschak.** of **Alle doorsch.**

Als **Alle doorsch** wordt weergegeven, kunt u alleen de service voor het doorschakelen van alle gesprekken instellen (exclusief gesprekken doorschakelen bezet en gesprekken doorschakelen bij geen antwoord). Nadat u op de schermtoets hebt gedrukt, wordt het menu voor alleen instellen van de service voor het doorschakelen van alle gesprekken weergegeven en gaat u door naar [Stap 3](#).

Als u de services voor het doorschakelen van gesprekken bij bezet en gesprekken doorschakelen bij geen antwoord wilt instellen, gaat u naar [Gesprekken vanaf uw telefoon doorschakelen, op pagina 136](#) of [Gesprekken doorschakelen met de webpagina van de telefoon, op pagina 82](#).

Wanneer de beheerder de synchronisatie voor het doorschakelen van gesprekken activeert, wordt het scherm **Alle gesprekken doorschakelen** weergegeven in plaats van het scherm **Instellingen oproep doorsturen**. Zie in dit geval [Alle gesprekken doorschakelen activeren met de functie voor activeringscode synchroniseren, op pagina 83](#).

Stap 2 Selecteer een van de volgende services voor het doorschakelen van gesprekken:

- **Alles dsch.**
- **Doorschakelen bezet**
- **Gesprek doorschakelen bij geen antwoord**

Stap 3 Voer een van de volgende acties uit:

- Voer het doelnummer in waarnaar u de inkomende oproepen op deze telefoonlijn wilt doorschakelen.
- Druk op de functietoets **Contacten** en selecteer een contactpersoon uit uw telefoonboek.

Stap 4 Druk op **Instellen** om de instellingen toe te passen.

Stap 5 Verifieer of uw gesprekken worden doorgeschakeld door te zoeken naar het pictogram Doorschakelen  op het lijnlabel of bovenaan het telefoonscherm.

Verwante onderwerpen

[Webpagina voor telefoon](#), op pagina 28

[Gesprekken doorschakelen met de webpagina van de telefoon](#), op pagina 82

[Alle gesprekken doorschakelen activeren met de functie voor activeringscode synchroniseren](#), op pagina 83

[Gesprekken vanaf uw telefoon doorschakelen](#), op pagina 136

Gesprekken doorschakelen met de webpagina van de telefoon

Gebruik de webpagina van de telefoon om uw telefoon in te stellen voor het doorschakelen van gesprekken.

U kunt ook doorschakelen instellen op het telefoonscherm. Zie [Gesprekken doorschakelen, op pagina 80](#) of [Gesprekken vanaf uw telefoon doorschakelen, op pagina 136](#) voor meer informatie.

Voordat u begint

De beheerder moet de services voor het doorschakelen van gesprekken activeren. Als dit niet het geval is, wordt de configuratie op de webpagina van de telefoon niet van kracht.

Procedure

Stap 1 Klik op de webpagina van de telefoon op **Gebruikersaanmelding > Spraak > Gebruiker**.

Stap 2 Stel in de sectie **Gesprek doorschakelen** **Alle gesprekken doorschakelen**, **Doorschakelen bij bezet**, **Doorschakelen bij geen antwoord** of een combinatie daarvan in op **Ja** en voer een telefoonnummer in voor alle services voor het doorschakelen van gesprekken die u wilt activeren:

- **Cfwd All Dest/Cfwd All Dest**: hiermee worden alle gesprekken doorgeschakeld.
- **Cfwd Busy Dest/Cfwd Busy Dest**: hiermee worden gesprekken alleen doorgeschakeld als de lijn bezet is.
- **Cfwd No Answer/Cfwd No Ans Dest**: hiermee worden gesprekken alleen doorgeschakeld als de lijn niet wordt beantwoord.
- **Cfwd No Answer/Cfwd No Ans Delay**: een vertragingstijd voor beantwoorden toewijzen.

Als de beheerder synchronisatie van functietoetsen (Feature Key Synchronization, FKS) en XSI-synchronisatie voor gesprekken doorschakelen op uw telefoon uitschakelt, kunt u de waarde invoeren als het aantal seconden nadat het gesprek is doorgeschakeld.

Als de beheerder synchronisatie van functietoetsen (Feature Key Synchronization, FKS) of van XSI voor gesprekken doorschakelen op uw telefoon activeert, kunt u het aantal keren overgaan invoeren nadat het gesprek is doorgeschakeld.

De instellingen voor het doorschakelen van gesprekken op de webpagina van de telefoon werken alleen wanneer FKS en XSI zijn uitgeschakeld. Neem voor meer informatie contact op met de beheerder.

Stap 3 Klik op **Submit All Changes**.

Verwante onderwerpen

[Voorkeuren webpagina van de telefoon](#), op pagina 175

[Webpagina voor telefoon](#), op pagina 28

Alle gesprekken doorschakelen activeren met de functie voor activeringscode synchroniseren

Wanneer u op de schermtoets **Doorschak.** of **Alle doorsch** drukt, wordt het scherm **Alle gesprekken doorschakelen** weergegeven en kunt u de telefoon instellen om alle gesprekken door te schakelen.

Voordat u begint

De beheerder activeert een functieactiveringscode waarmee de telefoon wordt gesynchroniseerd met een server om alle gesprekken door te sturen.



Opmerking

De synchronisatiefunctie voor de functieactiveringscode ondersteunt alleen de service voor het doorschakelen van alle gesprekken. De services voor het doorschakelen van gesprekken bij bezet en het doorschakelen van een gesprek bij geen antwoord worden niet ondersteund.

Wanneer de beheerder de functieactiveringscode voor de synchronisatie activeert, is het scherm **Instellingen oproep doorsturen** alleen-lezen.

Procedure

-
- Stap 1** Druk op **Doorschak.** of **Alle doorsch**.
- Stap 2** Voer een van de volgende handelingen uit:
- Voer het doelnummer in waarnaar u de inkomende oproepen op deze telefoonlijn wilt doorschakelen.
 - Druk op **Contacten** en selecteer een contactpersoon uit uw telefoonboek.
 - Druk op **Herhaal** en selecteer een item in de lijst **Gevoerde gesprekken**.
- Stap 3** Druk op **Bellen** om alle gesprekken door te schakelen naar het opgegeven nummer.
- U kunt de instellingen van de service voor het doorschakelen van gesprekken wissen door op **Doorsch. wissen** of **Alles doorch. wissen** te drukken.
- Stap 4** Verifieer of uw gesprekken worden doorgeschakeld door te zoeken naar het pictogram Doorschakelen  op het lijnlabel of bovenaan het telefoonscherm.
-

Gesprekken doorverbinden

U kunt een actief gesprek doorverbinden naar een andere persoon.

Wanneer de beheerder ondersteuning configureert voor slechts één gesprek per lijnweergave, is de optie voor het doorverbinden van de actieve oproep niet beschikbaar.

Een gesprek doorverbinden naar een andere persoon

Als u een gesprek doorverbindt, kunt u het oorspronkelijke gesprek voortzetten tot de andere persoon opneemt. Zo kunt u privé met de ander praten voordat u uzelf uit het gesprek verwijdert. Als u niet wilt praten, verbindt u het gesprek door voordat de andere persoon beantwoordt.

U kunt ook schakelen tussen beide bellers om afzonderlijk met hen te praten voordat u uzelf uit het gesprek verwijdert.

Procedure

-
- Stap 1** Druk vanuit een gesprek dat niet in de wacht staat op **Doorverbinden**  of **Doorv.**
 - Stap 2** Voer het telefoonnummer van de andere persoon in en druk op **Bellen**.
 - Stap 3** (Optioneel) Wacht totdat u de telefoon hoort overgaan of totdat de andere persoon het gesprek beantwoordt.
 - Stap 4** Druk opnieuw op **Doorvb.**
-

Overleggen voordat u een gesprek doorverbindt

Voordat u het gesprek doorverbindt, kunt u praten met degene naar wie u het gesprek doorverbindt.



Als uw beheerder is geconfigureerd om slechts één gesprek per lijnweergave te ondersteunen en er slechts één toestelnummer is geconfigureerd, is het volgende niet mogelijk:

- een nieuw gesprek plaatsen als er al een actieve oproep is.
- doorverbinden als er al een actieve oproep is.
- van een actieve oproep overgaan in een conferentie.

Voordat u begint

U hebt een actief gesprek dat moet worden doorverbonden.

Procedure

-
- Stap 1** Druk vanuit een gesprek dat niet in de wacht staat op **Doorverbinden**  of **Doorv.**
 - Stap 2** Voer het telefoonnummer in voor de persoon die u wilt bellen en druk op **Bellen**.
 - Stap 3** Wanneer de andere persoon antwoordt, kunt u daarmee praten.
 - Stap 4** (Optioneel) Druk op de lijntoets om terug te gaan naar het gesprek in de wacht.
 - Stap 5** (Optioneel) Druk op de lijntoets om terug te gaan naar het telefoonnummer van degene naar wie u wilt doorverbinden.
 - Stap 6** Druk opnieuw op **Dooverbinden**  of **Doorvb.**
-

Conferentiegesprekken en vergaderingen

U kunt tijdens hetzelfde telefoongesprek met meerdere personen praten. U kunt iemand anders bellen en deze persoon aan het gesprek toevoegen. Als u meerdere telefoonlijnen hebt, kunt u twee gesprekken op twee lijnen combineren. De conferentie wordt beëindigd wanneer alle deelnemers hebben opgehangen.

Nog een persoon toevoegen aan een gesprek

Procedure

- Stap 1** Druk in een actieve oproep op **Conferentie**  of **Conf**.
 - Stap 2** Voer het telefoonnummer in voor de persoon die u wilt toevoegen en druk op **Bellen**.
 - Stap 3** Druk op **Conferentie** of **Conf**.
-

Conferentie met een stercode

Druk slechts eenmaal op **Conferentie**  of **Conf** om meerdere actieve gesprekken te combineren tot een conferentie zodat u in een enkel gesprek met meerdere mensen tegelijk kunt praten.

Voordat u begint

Uw beheerder heeft vanaf de webpagina van de telefoon een stercode toegevoegd aan de knop **Conferentie**  of **Conf**.

Procedure

- Stap 1** Bel vanaf een lijn en wacht tot het gesprek wordt beantwoord.
 - Stap 2** Gebruik dezelfde lijn om een ander nummer te bellen en wacht tot het gesprek wordt beantwoord. U kunt dezelfde lijn gebruiken om naar andere nummers te bellen.
 - Stap 3** Druk slechts eenmaal op **Conferentie**  of **Conf**.
- Alle nummers worden toegevoegd aan het conferentiegesprek en u ziet de stercode die staat voor de conferentiebrug-URL met een van de actieve oproepen.
-

Als host in een ad-hocconferentie een deelnemer verwijderen

Als host kunt u een deelnemer uit de deelnemerslijst verwijderen. Host en deelnemers kunnen echter meerdere deelnemers uitnodigen om deel te nemen aan de conferentie, maar deelnemers kunnen alleen worden verwijderd door de persoon die hen heeft uitgenodigd. Gebruiker A is bijvoorbeeld de host van de ad-hocconferentie en belt gebruiker B en voegt gebruiker C en gebruiker D toe. In zo'n situatie kan gebruiker A gebruiker B,

gebruiker C en gebruiker D verwijderen. Als gebruiker C gebruiker E uitnodigt voor het conferentiegesprek, kan gebruiker C gebruiker E verwijderen, maar gebruiker A kan gebruiker E niet verwijderen.

Voordat u begint

U bent host van een Ad-hocconferentie.

Procedure

- Stap 1** Wanneer u deelneemt aan een ad-hocconferentie, drukt u op **Deelnemers** om de namen van de deelnemers weer te geven.
 - Stap 2** Selecteer deelnemers die u hebt uitgenodigd voor het conferentiegesprek en druk op **Verwijderen**.
 - Stap 3** Bevestig het verwijderingsbericht op de telefoon.
-

De deelnemerslijst als host weergeven in een ad-hocconferentie

U kunt de lijst met deelnemers weergeven wanneer u een ad-hocconferentie host.

Voordat u begint

Schermtaets **Deelnemers** is beschikbaar.

Procedure

- Stap 1** Bel (bijvoorbeeld gebruiker A) vanaf een lijn en wacht tot het gesprek wordt beantwoord.
 - Stap 2** Druk op **Conferentie** om een andere persoon (bijvoorbeeld gebruiker B) uit te nodigen voor de vergadering.
 - Stap 3** Wanneer gebruiker B het gesprek beantwoordt, drukt u nogmaals op **Conferentie** om gebruiker B toe te voegen aan de vergadering.
U kunt op dezelfde manier meer deelnemers aan de vergadering toevoegen.
 - Stap 4** Druk op de schermtaets **Deelnemers**. In het scherm **Deelnemers** worden de namen weergegeven van alle deelnemers die aan de vergadering deelnemen.
 - Stap 5** (Optioneel) Druk op **Afsluiten** om het scherm **Deelnemers** af te sluiten.
-

De deelnemerslijst als deelnemer weergeven

U kunt de lijst met deelnemers van een ad-hocconferentie weergeven.

Voordat u begint

Schermtaets **Deelnemers** is beschikbaar.

Procedure

- Stap 1** Beantwoord het gesprek van een host.
De schermtoets **Deelnemers** wordt weergegeven nadat uw host u heeft toegevoegd aan de vergadering.
- Stap 2** Druk op de schermtoets **Deelnemers** om de lijst met deelnemers weer te geven.
- Stap 3** (Optioneel) Druk op **Afsluiten** om het scherm **Deelnemers** af te sluiten.
-

Een groep telefoons pagen (multicastoproepen)

Uw beheerder kan uw telefoon configureren als onderdeel van een paginggroep. In een paginggroep kan uw telefoon automatisch pagingberichten beantwoorden van andere telefoons voor meerdere platforms in het telefoonsysteem. Elke pagingberichtgroep heeft een uniek nummer dat hieraan is gekoppeld. U ontvangt de geconfigureerde nummers van de paginggroep van de beheerder. Als uw telefoon een pagingbericht ontvangt, hoort u drie korte piepsignalen. De telefoon brengt éénrichtings-audio tot stand tussen u en de telefoon die u belt. U hoeft het tekstbericht niet te accepteren.

Procedure

Bel het nummer van de paginggroep.

XML-toepassing en multicast-paging

Als uw telefoon deel uitmaakt van een XML-toepassing waar meldingsgroepen voor zijn ingeschakeld, toont uw telefoon afbeeldingen of berichten wanneer u multicast-pagina's van de server ontvangt. Tijdens een unicast- en multicast-paging of -uitzending, tonen telefoons in de meldingsgroep het volgende gedrag:

- De telefoon (afzender) waarmee de pagina wordt gestart, geeft geen XML-toepassingsbericht weer.
- Telefoons (ontvanger) die de pagina ontvangen, tonen een XML-toepassingsbericht (binnenkomende pagina) op het scherm wanneer de paging begint, als uw beheerder de service configureert.
- Als de XML-toepassing wordt afgesloten vanwege een time-out (ingesteld door de beheerder) of door de beheerder, wordt de binnenkomende pagina aan de ontvanger getoond. Als er echter geen time-out is geconfigureerd, wordt de XML-toepassing afgesloten wanneer de pagingoproep wordt beëindigd.

Uw beheerder kan de XML-service aanroepen vanuit multicast-paging.

Details van XML-toepassing weergeven

U kunt een lijst bekijken met Cisco XML-objecten die uw telefoon ondersteunt.

Voordat u begint

- Uw beheerder heeft XML-toepassingen geconfigureerd.

Procedure

Stap 1 Druk op **Toepassingen** .

Stap 2 Druk op **Instellingen**.

Stap 3 Selecteer in het scherm **Informatie en instellingen** de optie **XML-toepassingen**. De lijst met ondersteunde Cisco XML-objecten wordt weergegeven, zoals **CiscoIPPhoneMenu**, **CiscoIPPhoneDirectory**.

Opmerking Het menu **XML-toepassingen** is niet beschikbaar op uw telefoon als de beheerder dit uitschakelt.

Meerdere lijnen

Als u telefoonnummers deelt met anderen, kunt u meerdere lijnen op uw telefoon hebben. Als u meerdere telefoonlijnen hebt, zijn er meer gespreksfuncties beschikbaar voor u.

Het oudste gesprek eerst beantwoorden

U kunt het oudste gesprek beantwoorden dat beschikbaar is op al uw telefoonlijnen, inclusief "Terugverwijzing in wachtstand"-gesprekken en "Terugverwijzing in parkeerstand"-gesprekken met een waarschuwingsstatus. Binnenkomende gesprekken hebben altijd prioriteit over gesprekken in de wachtstand of "Terugverwijzing in parkeerstand"-gesprekken.

Als u met meerdere lijnen werkt, drukt u gewoonlijk op de lijntoets voor het binnenkomende gesprek dat u wilt beantwoorden. Als u echter het oudste gesprek wilt beantwoorden, ongeacht de lijn, drukt u op **Beantwoorden**.

Alle gesprekken op uw telefoon weergeven

U kunt een lijst met al uw actieve gesprekken (van al uw telefoonlijnen) weergeven, gesorteerd op chronologische volgorde van oudste naar nieuwste.

De lijst met alle gesprekken is nuttig als u meerdere lijnen hebt of als u lijnen deelt met andere gebruikers. In de lijst worden al uw gesprekken bij elkaar weergegeven.

Gedeelde lijnen op uw bureautelefoon voor meerdere platforms

U kunt één telefoonnummer delen met een of meer collega's. Stel dat u als administratief medewerker verantwoordelijk bent voor het screenen van gesprekken voor de persoon voor wie u werkt.

Als u een telefoonnummer deelt, kunt u die telefoonlijn zoals elke andere lijn gebruiken, maar moet u zich bewust zijn van een aantal speciale kenmerken van gedeelde lijnen:

- Het gedeelde telefoonnummer kan worden geconfigureerd om te worden weergegeven op maximaal 35 apparaten.
- Het gedeelde telefoonnummer verschijnt op alle telefoons die het nummer delen.
- Als uw collega het gesprek beantwoordt, zijn de knop voor de gedeelde lijn en de sessietoets op uw telefoon onafgebroken rood.
- Als u een gesprek in de wacht zet, is uw lijntoets onafgebroken rood en knippert de sessietoets rood. De lijntoets van uw collega is ook onafgebroken rood en de sessietoets knippert ook rood.

Inbreken in een bestaand gesprek op een gedeelde lijn

Het is mogelijk voor u of uw collega om deel te nemen aan een gesprek op de gedeelde lijn. Uw systeembeheerder moet de functie op uw telefoon inschakelen.

Als een gebruiker met wie u een lijn wilt delen, privacy heeft ingeschakeld, kunt u de lijninstellingen niet zien en kunt u zichzelf niet toevoegen aan hun gesprek.

Procedure

Stap 1 Druk op de lijntoets voor de gedeelde lijn.

Stap 2 Voer * 33 in op uw telefoon.

Opmerking Als het op deze manier is ingesteld, hoort u een toon waardoor u weet dat het systeem de toegangscode herkent.

Stap 3 Voer het telefoonnummer in van de persoon die u aan het gesprek wilt toevoegen.



Opmerking Wanneer de verbinding tot stand is gebracht, bent u onderdeel van het huidige gesprek.

Een gesprek opnemen

U kunt een actieve oproep opnemen. Mogelijk klinkt een meldingstoon als u het gesprek opneemt.

Tijdens het opnemen ziet u pictogrammen voor de verschillende opnamestatussen. U ziet de pictogrammen op het scherm Gesprekken en ook op de lijntoets waarop u een gesprek opneemt.

Tabel 14: Opnamepictogrammen

Pictogram	Betekenis
	Opname bezig
	Opname onderbroken

Voordat u begint

De beheerder kan instellen dat uw telefoon een gesprek kan opnemen.

Procedure

- Stap 1** Druk op **Opnemen** tijdens een actieve oproep.
 - Stap 2** (Optioneel) Tijdens het opnemen drukt u op de toets **PauseRec** of **Pauseren** om de opname te pauzeren.
 - Stap 3** (Optioneel) Druk op **ResumeRec** of **Hervatten** om de opname te hervatten.
 - Stap 4** (Optioneel) Druk op **StopRec** of **Stoppen** om de opname te stoppen.
 - Stap 5** Druk op **Einde gespr.** om het gesprek te beëindigen.
-

Callcentervoorzieningen

Uw beheerder configureert de telefoon als een callcentertelefoon.

De beheerder kan ACD-functies (Automatic Call Distribution) op uw telefoon inschakelen. Deze telefoon fungeert als de telefoon van een callcenteragent en kan worden gebruikt voor het traceren van een klantgesprek, het in noodgevallen escaleren van het klantgesprek naar een supervisor, het in categorieën indelen van contactnummers op basis van verwerkingscodes en het weergeven van details van klantgesprekken.

Uw telefoon kan de volgende ACD-status hebben:

- Aanmelden
- Afmelden
- Beschikbaar
- Niet beschikbaar
- Afronding

De aanvankelijke ACD-status wordt op twee manieren door de beheerder ingesteld:

- De laatste lokale status kan worden hersteld als de eerste ACD-status wanneer de telefoon wordt opgestart, de status wordt gewijzigd van 'niet-geregistreerd' of 'registratie mislukt' in 'geregistreerd', of als het IP-adres van de registratiebestemming wordt gewijzigd vanwege failover, fallback of DNS-reactie.
- De oorspronkelijke ACD-status kan worden opgehaald van de server.

Aanmelden als een callcenteragent

Wanneer u begint met uw werk als callcentermedewerker, moet u zich aanmelden bij de telefoon en uw status instellen.

Uw beheerder kan uw telefoon zo configureren dat uw status automatisch wordt ingesteld op beschikbaar wanneer u zich aanmeldt bij de telefoon. In dat geval hoeft u de status niet handmatig in te stellen.

Procedure

Stap 1 Druk op **AgtSgnIn** of **AgtIn**.

Stap 2 Uw status controleren als een callcenteragent

Als de status beschikbaar is, wordt het pictogram  naast uw telefoonnummer weergegeven. Anders gaat u verder met de volgende stappen om de status handmatig in te stellen.

Stap 3 Druk op **Agt status**.

Stap 4 Markeer de status **Beschikbaar**.

Stap 5 Druk op **Selecteren**.

Afmelden als een callcenteragent

Wanneer u uw werk als callcenteragent beëindigt, moet u uw status wijzigen en zich afmelden bij de telefoon. Nadat u zich hebt afgemeld, ontvangt u geen callcentergesprekken meer.

Als u in gesprek bent en weet dat u zich gaat afmelden zodra het gesprek is voltooid, kunt u uw status wijzigen naar **Afronden**.

Procedure

Druk op **AgtSgnOut** of **AgtOut**.

Uw status wijzigen als een callcenteragent

Af en toe zult u een korte pauze nemen. Als u dat wilt doen, kunt u uw status wijzigen zodat gesprekken niet op de telefoon overgaan.

Procedure

Stap 1 Druk op **Agt status**.

Stap 2 Markeer de status **Niet beschikbaar**.

Met het menutekstvak **Niet beschikbaar** kunt u de reden voor het niet beschikbaar zijn toevoegen.

Indien nodig, kan uw beheerder het tekstvak op de telefoon verbergen in de webinterface van de telefoon.

Stap 3 Druk op **Selecteren**.

Stap 4 Druk op **Agt status**.

Stap 5 Markeer de status **Beschikbaar**.

Stap 6 Druk op **Selecteren**.

Stap 7 Markeer de status **Afronden**.

Stap 8 Druk op **Selecteren**.

Gesprek met een callcenter accepteren

Wanneer u zich aanmeldt bij de telefoon als een callcenteragent en de telefoonstatus is ingesteld op beschikbaar, is uw telefoon gereed om callcentergesprekken te accepteren. Voordat u een gesprek beantwoordt, ziet u informatie over het gesprek.

Procedure

- Stap 1** Als u een oproep ontvangt, ziet u de pagina met gespreksgegevens. Druk op **Terug** om af te sluiten en druk vervolgens op **Beantwoorden** om te accepteren.
- Stap 2** Druk op **Gespreksinfo** om de gespreksdetails te bekijken.
- Stap 3** Druk aan het einde van het gesprek op **Gesprek beëindigen**.
-

Een agentgesprek in de wacht zetten

Wanneer u een callcentergesprek voert, kunt u de beller in de wacht zetten en later terugkeren naar het gesprek. Als het gesprek lang in de wacht staat, hoort u een herinneringstoon en een doorschakeltoon.

Procedure

- Stap 1** Druk op **Wacht**.
- Stap 2** Wanneer u gereed bent om terug te keren, selecteert u het gesprek in de wacht en drukt u op **Hervatten**.
-

Een verwerkingscode instellen in een callcentergesprek

U kunt een verwerkingscode toewijzen aan een actieve oproep met een klant of nadat u uw status op Afronden instelt na een gesprek. Verwerkingscodes zijn korte labels die u toepast op gespreksrecords om een gesprek te beschrijven. Dit is een eenvoudige manier om gesprekken te labelen en de klantcontactgeschiedenis bij te houden zodat er geen details worden gemist.

Voordat u begint

De beheerder kan instellen dat u met uw telefoon een verwerkingscode kunt toevoegen.

Procedure

- Stap 1** Druk op **Verwerkingscode**.

Stap 2 Druk op **OK**.

Een gesprek traceren

U kunt een actief gesprek en het laatste binnenkomende gesprek in elke willekeurige agentstatus traceren.

Voordat u begint

De beheerder kan instellen dat uw telefoon een gesprek kan traceren.

Procedure

Druk vanuit een actief gesprek of na een gesprek op **Traceren**.

Een gesprek escaleren naar een supervisor

Als u een gesprek wilt escaleren, kunt u uw supervisor toevoegen aan een conferentiegesprek met u en de beller.

Voordat u begint

Uw systeembeheerder schakelt de escalatiefunctie voor noodgevallen op uw telefoon in.

Procedure

Stap 1 Druk in een actieve oproep op **Nood**.

Stap 2 Klik in het venster **Escalatie noodgeval** op **OK**.

U kunt een voorkeursnummer voor escalatie van noodgevallen invoeren of kunt u dit leeg laten als u geen voorkeur voor een supervisor hebt. U ziet geen nummer voor escalatie van noodgevallen.

Directiegesprekken



Opmerking De directiegesprekken zijn alleen beschikbaar voor de Cisco IP Phone 6871 voor meerdere platforms.

Als uw beheerder u als een directiegebruiker heeft geconfigureerd met een groep van assistenten, kunnen u en uw assistenten het beheer van uw gesprekken delen zoals hieronder beschreven:

- Als gespreksfiltering is ingeschakeld, gaan uw inkomende oproepen naar uw assistenten volgens de criteria die uw beheerder heeft geconfigureerd.

U ontvangt de inkomende oproepen die naar uw assistenten gaan ook, als de beheerder gesprekscreening voor u heeft ingeschakeld.

Als een gesprek wordt beantwoord door een assistent, ziet u het gesprek niet meer op uw toestel.

- U ontvangt gesprekken die uw assistenten naar u doorverbinden. Wanneer u een doorverbonden gesprek niet beantwoordt, gaat het gesprek terug naar uw assistenten.
- U kunt deelnemen aan een gesprek dat uw assistent aan het voeren is.
- U kunt een lopend gesprek doorverbinden van een assistent naar uzelf.

Deelnemen aan een lopend gesprek als directeur

Kies de service-activeringscode die u hebt gekregen van uw beheerder of volg de procedure die hieronder wordt beschreven om deel te nemen aan een lopend gesprek.

Voordat u begint

Een van uw assistenten is namens u in gesprek.

Procedure

Druk op de schermtoets **Brug in** op de telefoon.

Een lopend gesprek naar uzelf doorverbinden als directeur

Kies de service-activeringscode die u hebt gekregen van uw beheerder of volg de procedure die hieronder wordt beschreven om een lopend gesprek naar uzelf door te verbinden.

Voordat u begint

Een van uw assistenten is namens u in gesprek.

Procedure

Druk de functie **gesprek ophalen ophalen** op de telefoon.

Problemen oplossen met directiegesprekken

Kan niet deelnemen aan een gesprek of een gesprek doorverbinden

U kunt alleen doorverbinden of deelnemen aan een gesprek als er slechts één lopend gesprek is voor u.

Directie-assistentgesprekken



Opmerking De directie-assistent-gesprekken zijn alleen beschikbaar voor de Cisco IP Phone 6871 voor meerdere platforms.

Als de beheerder u heeft toegevoegd aan de groep assistenten van een directeur en u neemt deel aan de groep, deelt u het beheer van de gesprekken van de directeur met de directeur en andere assistenten in de groep, zoals hieronder beschreven:

- U kunt gesprekken initiëren namens de directeur.
- Als gespreksfiltering is ingeschakeld, ontvangt u de inkomende oproepen van de directeur volgens de criteria die uw beheerder heeft geconfigureerd. Als een gesprek wordt beantwoord door de directeur of een andere assistent, ziet u het gesprek niet meer op uw toestel.
- Nadat u een gesprek initieert of beantwoordt, kunt u het gesprek naar de directeur doorverbinden. Als de directeur een doorverbonden gesprek niet beantwoordt, kan het gesprek terug naar u komen.
- U kunt deelnemen aan een gesprek dat een directeur aan het voeren is.
- U kunt een lopend gesprek doorverbinden van een directeur naar uzelf.



Een gesprek namens een directeur initiëren als assistent

Kies de service-activeringscode die u hebt gekregen van uw beheerder of volg de procedure die hieronder wordt beschreven om een gesprek te initiëren namens een directeur.

Voordat u begint

U bevindt zich in de groep assistenten van een directeur.

Procedure

- Stap 1** Voer een van de volgende handelingen uit:
- Als uw beheerder de functie **Assistent** heeft geprogrammeerd op een lijntoets, drukt u op de lijntoets.
 - Als u de functie **Assistent** niet op een lijntoets hebt:
 1. Druk op **Toepassingen** .
 2. Selecteer **Assistent** .
- Stap 2** Als uw beheerder uw extensie heeft geconfigureerd om verbinding te maken met de XSI BroadWorks-server, verschijnt het scherm **Assistent**. Selecteer in het scherm **Lijst van directie**.
- Als uw beheerder alleen de synchronisatie van functietoetsen (Feature Key Synchronization, FKS) inschakelt voor uw toestelnummer, verschijnt meteen de lijst met leidinggevendens op het scherm.

Op het scherm wordt een lijst met alle leidinggevendens weergegeven die zijn gekoppeld aan alle assistenttoestelnummers op de telefoon. Het toont ook de aan- of afmeldstatus van de assistent voor elke leidinggevende.

Stap 3 Selecteer de directeur namens wie u een gesprek wilt initiëren.

Als er meerdere assistenttoestelnummers zijn op de telefoon, verschijnt het toestelnummer waarmee de geselecteerde directeur is gekoppeld bovenaan de lijst.

Stap 4 Druk op **Proxy-gesprek**.

Stap 5 Voer het nummer dat u wilt bellen in.

Stap 6 Druk op **Gesprek**.

Stap 7 (Optioneel) Als uw beheerder uw toestelnummer heeft geconfigureerd om verbinding te maken met de XSI BroadWorks-server, ontvangt u mogelijk een binnenkomend gesprek van een SIP-proxy. Druk in dit geval op **Beantwoorden** om de oproep naar de bestemming te starten.

U ook op **Weigeren** drukken om het gesprek af te wijzen of op **Negeren** om het gesprek te dempen.

Een lopend gesprek naar een directeur doorverbinden als assistent



Opmerking U kunt een lopend gesprek alleen doorverbinden naar een directeur als dit het enige lopende gesprek is voor de directeur. Als de assistenten op dit moment in andere gesprekken zijn voor de directeur, kunt u een gesprek niet doorverbinden.

Kies de service-activeringscode die u hebt gekregen van uw beheerder of volg de procedure die hieronder wordt beschreven om een lopend gesprek naar een directeur door te verbinden.

Voordat u begint

U bent in gesprek namens een directeur.

Procedure

Druk op de schermtoets **Gesprek pushen** om het gesprek door te verbinden.

U kunt het gesprek ook doorverbinden op de volgende manier:

- a) Druk op de functietoets **In de wacht**.
- b) Druk op de schermtoets **Gesprek doorsturen**.

Deelnemen aan een lopend gesprek of een lopend gesprek naar uzelf doorverbinden als directie-assistent

Voordat u begint

Er is een lopend gesprek met een directeur.

Procedure

-
- Stap 1** Kies de service-activeringscode die u hebt gekregen van uw beheerder voor het initiëren van gesprekken namens directeurs en volg de gesproken instructies.
- Stap 2** Wanneer u wordt gevraagd om het bestemmingsnummer in te voeren, kiest u de juiste service-activeringscode die u van uw beheerder hebt gekregen voor deelnemen aan een gesprek of een gesprek doorverbinden naar uzelf.
-

Problemen oplossen met directie-assistentgesprekken

Kan niet deelnemen aan een gesprek of een gesprek doorverbinden

U kunt alleen doorverbinden of deelnemen aan het gesprek van een directeur als er slechts één lopend gesprek is voor de directeur.

Kan niet meerdere gesprekken initiëren namens directeurs

Het aantal gesprekken dat u naast elkaar kunt initiëren namens directeurs wordt beperkt door de beheerder.



HOOFDSTUK 3

Contactpersonen

- [Een contactpersoon in meerdere telefoonlijsten zoeken, op pagina 99](#)
- [Bedrijfstelefoonlijst, op pagina 101](#)
- [Contacten voor chatberichten en aanwezigheid, op pagina 116](#)
- [Persoonlijk adresboek, op pagina 118](#)
- [Reverse lookups voor namen uitvoeren voor inkomende en uitgaande gesprekken, op pagina 122](#)

Een contactpersoon in meerdere telefoonlijsten zoeken

De **Alle telefoonlijsten** is de landingspagina van uw contactpersonen. Gewoonlijk worden de contacten automatisch opgehaald uit uw persoonlijke adresboek en een gekoppelde Bluetooth-telefoon.

Als uw doelcontactpersoon niet in de weergegeven telefoonlijsten staat, kunt u een handmatige zoek opdracht uitvoeren op het scherm. Het zoekbereik omvat de volgende telefoonlijsten (indien ingeschakeld):

- Persoonlijk adresboek
- BroadSoft-landings, inclusief de volgende submappen:
 - Onderneming
 - Groep
 - Privé
 - Algemene ondernemingstelefoonlijst
 - Algemene groepstelefoonlijst
- LDAP-directory

Bij de handmatige zoekactie wordt geprobeerd de contactpersonen in deze volgorde op te halen uit de telefoonlijsten:

- Persoonlijk adresboek
- BroadSoft-directory
- LDAP-directory





Opmerking De beheerder bepaalt tot welke lijsten u toegang hebt. Als de contactpersoon zich in een uitgeschakelde lijst bevindt, wordt de vermelding niet in de zoekresultaten weergegeven.

In de zoekresultaten kunt u de contactgegevens weergeven, de contactpersoon bellen of het nummer bewerken voordat u het gesprek start. Als de beheerder de persoonlijke telefoonlijst op de telefoon heeft ingeschakeld, kunt u de contactpersoon ook toevoegen aan uw persoonlijke telefoonlijst.

Voordat u begint

De beheerder moet alle zoekopdrachten voor telefoonlijsten inschakelen. Anders wordt het scherm **Alle telefoonlijsten** niet weergegeven.

Procedure

-
- Stap 1** Voer een van de volgende handelingen uit:
- 6821: druk op **Toepassingen**  en selecteer **Telefoonlijsten**.
 - Overige telefoons in de 6800-serie: druk op **Contactpersonen** .
- Stap 2** Selecteer de contactpersoon die al in het scherm wordt weergegeven met de navigatiecluster. Als u de contactpersoon niet in het scherm kunt vinden, gaat u verder met de volgende stap.
- Stap 3** Voer de naam van de contactpersoon in die u wilt zoeken. De telefoon zoekt naar voor- of familienamen die uw zoektermen bevatten. Als u contactpersonen zonder trefwoorden zoekt, haalt de telefoon alle contacten op.
- Stap 4** Druk op **Zoeken**. De zoekresultaten tonen zowel volledige als gedeeltelijke overeenkomsten. Standaard worden maximaal 50 records met contactpersonen weergegeven in de telefoon. De beheerder kan het maximum aantal contacten instellen.
- Stap 5** (Optioneel) Als u de gegevens van een contactpersoon wilt weergeven, markeert u de contactpersoon in de zoekresultaten en drukt u op **Gegevens**.
- Stap 6** (Optioneel) Als u een contactpersoon wilt toevoegen aan het doeladresboek op de telefoon, voert u de volgende stappen uit:
- a) Als de gegevens van de contactpersoon worden weergegeven, drukt u op **optie**.
 - b) Selecteer **Contactpersoon toevoegen**.
- Het menulabel toont het doeladresboek waaraan u de contactpersoon wilt toevoegen:
- Als het menu **Persoonlijke adresgegevens toevoegen** wordt weergegeven, voegt u de contactpersoon toe aan het lokale persoonlijke adresboek.
 - Als het menu **Persoonlijke BroadSoft-contactpersoon toevoegen** wordt weergegeven, voegt u de contactpersoon toe aan de persoonlijke BroadSoft-gids.
- Uw beheerder kan het doeladresboek wijzigen.

Als u de optie **Contactpersoon toevoegen** niet ziet, neemt u contact op met de beheerder.

- c) Voer de gegevens van de contactpersoon in en druk op **Opslaan**.

Stap 7 Voer de volgende stappen uit om een contactpersoon te bellen:

- a) Selecteer de contactpersoon bij de zoekresultaten.
- b) Druk op **Details**.
- c) Markeer het werknummer dat u wilt bellen.
- d) Druk op **Bellen**.

Stap 8 (Optioneel) Als u het te kiezen nummer wilt wijzigen en vervolgens een contactpersoon wilt bellen, voert u de volgende stappen uit:

- a) Selecteer de contactpersoon bij de zoekresultaten.
- b) Druk op **Details**.
- c) Markeer het werknummer dat u wilt wijzigen.
- d) Druk op **Gesprek bewerken**.
- e) Bewerk het nummer indien nodig.
- f) Druk op **Bellen**.

Verwante onderwerpen

[Zoeken naar een contactpersoon in uw Persoonlijk adresboek](#), op pagina 120

[Een contactpersoon zoeken in uw BroadSoft-directory](#), op pagina 105

[Zoeken naar een contactpersoon in uw LDAP-directory](#), op pagina 112

Bedrijfstelefoonlijst

U kunt het nummer van een collega opzoeken op uw telefoon, zodat u diegene gemakkelijker kunt bellen. Uw beheerder stelt de telefoonlijst in en onderhoudt deze.

Uw telefoon ondersteunt drie typen bedrijfsdirectories: LDAP-directories (Lightweight Directory Access Protocol), BroadSoft-directories en een XML-directory van Cisco.

Webex-adresboek

Webex-adresboek helpt u bij het opzoeken van Webex-contactpersonen. De beheerder kan het Webex-adresboek op uw telefoon instellen. U kunt de Webex-contactpersonen zoeken en weergeven, waardoor het gemakkelijker wordt om een gesprek met hen tot stand te brengen. U kunt de weergavenaam van de Webex-contactpersoon bewerken. Als de beheerder Webex-contactpersonen op een lijntoets of als programmeerbare schermtoets instelt, ziet u de naam van het adresboek op de lijntoets of schermtoets op het startscherm van de telefoon, waardoor het gemakkelijker wordt om het zoekscherm van het adresboek rechtstreeks te openen.



Zoeken naar een contactpersoon in uw Webex-adresboek

U kunt op basis van e-mailadres of naam naar contactpersonen zoeken in het Webex-adresboek.

Voordat u begint

De beheerder schakelt het Webex-adresboek in.

Procedure

- Stap 1** Voer een van de volgende handelingen uit:
- 6821: druk op **Toepassingen**  en selecteer **Telefoonlijsten**.
 - Overige telefoons in de 6800-serie: druk op **Contactpersonen** .
- Stap 2** Selecteer in het scherm **Adresboek** het Webex-adresboek.
De naam van het adresboek is standaard **Webex-adresboek**.
- Stap 3** Geef in het scherm **In Webex-adresboek zoeken** de zoekcriteria op. Dit kan een naam of e-mailadres zijn.
- Stap 4** Klik op **Zoek**.
- Opmerking** U kunt ook een Webex-contactpersoon zoeken door in het zoekscherm **Alle adresboeken** een naam of e-mailadres in te voeren. Zie [Zoeken naar een Webex-contactpersoon in alle adresboeken, op pagina 103](#) voor meer informatie.
- Soms levert een zoekopdracht contactpersonen met dezelfde naam, hetzelfde werktelefoonnummer en hetzelfde mobiele nummer op. In dergelijke gevallen wordt in het Webex-adresboek slechts één contactpersoon weergegeven en worden de resterende contactpersonen als dubbel beschouwd.
Bijvoorbeeld:
 - Als een zoekopdracht A (naam: 'abc', werktelefoon: '123456') en B (naam: 'abc', werktelefoon '123456') oplevert: wordt alleen A in het adresboek weergegeven.
 - Als een zoekopdracht A (naam: 'abc', werktelefoon: '123456', en mobiele telefoon: "8888") en B (naam: 'abc', werktelefoon: '123456' en mobiele telefoon: '8888') oplevert: wordt alleen A in het adresboek weergegeven.
 - Als een zoekopdracht A (naam: 'abc', werktelefoon: '123456' en mobiele telefoon: '8888') en B (naam: 'abc', werktelefoon: '123456' en mobiele telefoon: '2222') oplevert: worden zowel A als B in het adresboek weergegeven.
- Stap 5** (Optioneel) Selecteer een contactpersoon in de lijst met zoekresultaten en druk op **Details**. U ziet de details, zoals de naam, het werktelefoonnummer, het mobiele telefoonnummer, het e-mailadres en de afdeling.
- Stap 6** (Optioneel) Selecteer een contactpersoon en breng een gesprek tot stand.
- Als een contactpersoon zowel een werktelefoonnummer als een mobiele telefoonnummer heeft, wordt in het adresboek het werktelefoonnummer weergegeven als het gespreksnummer. Het werktelefoonnummer heeft een hogere prioriteit dan het mobiele telefoonnummer. Als u in het scherm 'Details' de naam of het werktelefoonnummer selecteert en een gesprek tot stand brengt, kiest de telefoon het werktelefoonnummer. Maar als u het mobiele nummer selecteert en een gesprek tot stand brengt, kiest de telefoon het mobiele telefoonnummer.
 - Als een contactpersoon alleen een mobiele telefoonnummer heeft, wordt in het adresboek het mobiele telefoonnummer weergegeven als het gespreksnummer.
 - Als een contactpersoon geen werktelefoonnummer en mobiele telefoonnummer heeft, wordt in het adresboek alleen de naam weergegeven zonder een gespreksnummer. U kunt geen gesprek tot stand brengen met deze contactpersoon.

- Stap 7** (Optioneel) Selecteer een contactpersoon en druk op **Gesprek bewerken** om het scherm **Nieuw gesprek** te openen. In dit scherm kunt u het contactnummer wijzigen in het werktelefoonnummer of het mobiele telefoonnummer en vervolgens een nieuw gesprek tot stand brengen. Als de contactpersoon geen gespreksnummer heeft, is **Gesprek bewerken** niet mogelijk.

**Opmerking**

Terwijl de telefoon naar de contactpersoon zoekt, kunt u op **Annuleren** drukken en de zoekbewerking annuleren voordat de telefoon het eindresultaat ophaalt.

Voor een zoekopdracht in het Webex-adresboek gelden de volgende voorwaarden en foutscenario's:

- U moet minimaal drie tekens invoeren in het vak **Naam/e-mail**. Als u minder dan drie tekens invoert, verschijnt het bericht `Ongeldige invoer`. Voer minimaal drie tekens in
- Als u de juiste zoekcriteria invoert, maar de telefoon geen waarde retourneert, verschijnt het bericht: `Geen overeenkomst gevonden`
- Wanneer uw beheerder de maximale weergavewaarde op meer dan 100 instelt, worden in het resultaat van de query slechts honderd contacten weergegeven wanneer er wordt gezocht in de Webex-telefoonlijst of in Alle telefoonlijsten. Als het aantal zoekresultaten hoger is dan de toegestane waarde voor weergaverecords, verschijnt het bericht: `Te veel overeenkomsten gevonden`. Verfijn uw zoekopdracht
- Als tijdens de zoekopdracht een netwerkprobleem optreedt of de DNS-server (Domain Name Server) niet reageert en het bericht: `Toegang tot adresboek mislukt`. Controleer de configuratie en netwerkinstellingen verschijnt, moet u contact opnemen met de beheerder.

Zoeken naar een Webex-contactpersoon in alle adresboeken

U kunt naar Webex-contactpersonen zoeken in het scherm **Alle adresboeken**.

**Opmerking**

Zelfs wanneer uw beheerder de maximale weergavewaarde op meer dan 100 instelt, worden in het resultaat van de query slechts honderd contacten weergegeven wanneer er wordt gezocht in Alle telefoonlijsten. Als het aantal zoekresultaten hoger is dan de toegestane waarde voor weergaverecords, verschijnt het bericht: `Te veel overeenkomsten gevonden`. Verfijn uw zoekopdracht

Voordat u begint

- De beheerder schakelt het Webex-adresboek in.
- De beheerder schakelt de functie voor zoeken in Alle adresboeken in.

Procedure

- Stap 1** Voer een van de volgende handelingen uit:

- 6821: druk op **Toepassingen**  en selecteer **Telefoonlijsten**.
- Overige telefoons in de 6800-serie: druk op **Contactpersonen** .

Stap 2 Selecteer in scherm **Adresboek** de optie **Alle adresboeken**.

Stap 3 Geef in het scherm **In alle adresboeken zoeken** de zoekcriteria op voor de Webex-contactpersoon. U kunt een naam of een e-mailadres invoeren.

Voor een zoekopdracht in alle adresboeken wordt één teken als zoekinvoer ondersteund en u kunt alleen de naam van de contactpersoon invoeren. Als u echter Webex-contactpersoon wilt zoeken, moet u minimaal drie tekens invoeren en u kunt zoeken door een naam of een e-mailadres op te geven. Als u echter minder dan drie tekens invoert bij deze zoekopdracht, worden geen Webex-contactpersonen opgehaald door de telefoon.

Stap 4 Klik op **Zoek**.

Soms levert de zoekopdracht contactpersonen met dezelfde naam en hetzelfde werktelefoonnummer op. In dergelijke gevallen wordt in de lijst **Alle adresboeken** slechts één contactpersoon weergegeven en worden de resterende contactpersonen als dubbel beschouwd. Bij de zoekbewerking wordt geprobeerd de contactpersonen in deze volgorde op te halen uit de adresboeken. Het persoonlijk adresboek heeft de hoogste prioriteit.

- Persoonlijk adresboek (PAB)
- Webex-adresboek
- BroadSoft-directory
- LDAP-directory
- Bluetooth

Stap 5 (Optioneel) Selecteer een contactpersoon in de lijst met zoekresultaten en druk op **Details**. U ziet de details, zoals de naam, het werktelefoonnummer, het mobiele telefoonnummer, het e-mailadres en de afdeling in het scherm **Details van zoekresultaten**.

In het scherm **Details van zoekresultaten** kunt u de Webex-contactpersoon toevoegen aan het persoonlijke adresboek. Om een contactpersoon toe te voegen, selecteert u de **optie > Contactpersoon toevoegen > Selecteren** en slaat u de details op in het scherm **Item persoonlijk adres toevoegen**. U kunt het scherm **Persoonlijk adresboek** openen en naar de toegevoegde Webex-contactpersoon zoeken, uit het resultaat blijkt dat de contactpersoon aan het PAB is toegevoegd. Als u de toegevoegde contactpersoon in het BroadSoft-adresboek zoekt, komt bij de zoekopdracht de toegevoegde Webex-contactpersoon naar boven.

We raden aan om **Webex** of **XSI-server** te kiezen voor het opzoeken van contactpersonen, omdat u niet tegelijkertijd kunt zoeken in de Webex-contactpersonen en in de contactpersonen op de XSI-server.



De naam van het Webex-adresboek bewerken

U kunt de weergavenaam van het Webex-adresboek wijzigen.

Voordat u begint

De beheerder configureert de ondersteuning voor Webex-contactpersonen.

Procedure

- Stap 1** Voer een van de volgende handelingen uit:
- 6821: druk op **Toepassingen**  en selecteer **Telefoonlijsten**.
 - Overige telefoons in de 6800-serie: druk op **Contactpersonen** .
- Stap 2** Markeer het **Webex-adresboek**.
- Stap 3** Klik op **Optie**.
- Stap 4** Selecteer **Instellingen bewerken**.
- Stap 5** Wijzig in het scherm **Instellingen Webex-adresboek** de naam in het vak **Naam adresboek**. De naam die u invoert, wordt weergegeven als de naam van het Webex-adresboek onder de **adresboeklijst**.
- Stap 6** Klik op **Opslaan**.
-

BroadSoft-directory



U kunt zoeken naar uw persoonlijke, groeps- en bedrijfscontactpersonen in uw BroadSoft-directory en deze weergeven zodat u diegene gemakkelijker kunt bellen. Uw beheerder kan de BroadSoft-directory op uw telefoon instellen. Deze toepassingsfunctie maakt gebruik van de Extended Services Interface (XSI) van BroadSoft.

Een contactpersoon zoeken in uw BroadSoft-directory

Voordat u begint

- De beheerder schakelt de BroadSoft XSI-Services in.
 - De beheerder schakelt de BroadSoft-telefoonlijsten in en stelt de telefoonlijsten correct in.
 - De beheerder schakelt de bladermodus in voor de telefoonlijsten.
- Wanneer deze modus is ingeschakeld, wordt automatisch vooraf een laadbewerking uitgevoerd om alle contactpersonen uit de telefoonlijst op te halen.

Procedure

- Stap 1** Voer een van de volgende handelingen uit:
- 6821: druk op **Toepassingen**  en selecteer **Telefoonlijsten**.
 - Overige telefoons in de 6800-serie: druk op **Contactpersonen** .
- Stap 2** Druk op **Categorie** als deze op de telefoon wordt weergegeven. In alle andere gevallen slaat u de stap over.
- Stap 3** Selecteer BroadSoft-directory. De standaardnamen zijn:
- Onderneming
 - Groep

- Privé
- Algemene ondernemingstelefoonlijst
- Algemene groepstelefoonlijst

Opmerking Wanneer de beheerder de individuele modus van de map uitschakelt, wordt in de telefoon alleen **BroadSoft-directory** weergegeven.

Nadat u de telefoonlijst hebt ingevoerd, wacht u totdat de bewerking van het vooraf laden is voltooid. Druk op **Annuleren** om de bewerking voor het vooraf laden te stoppen.

Stap 4 Druk op **Optie** en selecteer **Zoeken**.

Als de beheerder de bladermodus voor telefoonlijsten uitschakelt, wordt alleen de schermtoets **Zoeken** op de telefoon weergegeven.

Stap 5 Selecteer een zoekcriterium.

- In een BroadSoft-directory voor ondernemingen of groepen kunt u naar een contactpersoon zoeken op Achternaam, Voornaam, Gebruikers-id, Nummer, Toestel, Mobiele telefoon, Afdeling en E-mailadres.
- In een algemene BroadSoft-directory voor ondernemingen of groepen, of in een persoonlijke telefoonlijst kunt u een contactpersoon op naam of nummer zoeken.

Stap 6 Voer uw zoekcriteria in en druk op **Zoeken**.



Uw type contactpersoon in uw BroadSoft-directory bewerken

Voordat u begint

De beheerder schakelt de individuele modus van de BroadSoft XSI-service uit.

Procedure

Stap 1 Voer een van de volgende handelingen uit:

- 6821: druk op **Toepassingen**  en selecteer **Telefoonlijsten**.
- Overige telefoons in de 6800-serie: druk op **Contactpersonen** .

Stap 2 Druk op **Categorie** als deze op de telefoon wordt weergegeven. In alle andere gevallen slaat u de stap over.

Stap 3 Selecteer de **BroadSoft Directory**.

Stap 4 Druk op **Optie**.

Stap 5 Selecteer **Instellingen bewerken**.

Stap 6 Selecteer het veld **Type**.

U kunt Onderneming, Groep of Persoonlijk, Algemeen onderneming of Algemeen groep selecteren als uw type BroadSoft-contactpersoon.

Stap 7 Druk op **Opslaan** om de wijziging toe te passen.

Uw contactpersonen beheren in de persoonlijke BroadSoft-directory



U kunt contactpersonen toevoegen, bewerken of verwijderen in de persoonlijke BroadSoft-directory.

Voordat u begint

- Uw telefoon maakt verbinding met de BroadSoft XSI-service.
- Uw beheerder schakelt de BroadSoft-gids op uw telefoon in.
- Uw beheerder stelt de persoonlijke BroadSoft-directory in als het doeladresboek om nieuwe contactpersonen op te slaan.
- De beheerder schakelt de bladermodus in voor de adresboeken.

Wanneer deze modus is ingeschakeld, wordt automatisch vooraf een laadbewerking uitgevoerd om alle contactpersonen uit de telefoonlijst op te halen.

Procedure

-
- Stap 1** Voer een van de volgende handelingen uit:
- 6821: druk op **Toepassingen**  en selecteer **Telefoonlijsten**.
 - Overige telefoons in de 6800-serie: druk op **Contactpersonen** .
- Stap 2** Druk op **Categorie** als deze op de telefoon wordt weergegeven. In alle andere gevallen slaat u de stap over.
- Stap 3** Ga als volgt te werk om een contactpersoon toe te voegen in de persoonlijke BroadSoft-directory:
- a) Selecteer de persoonlijke BroadSoft-directory. De standaardnaam is **Persoonlijk**.
- Opmerking** Wanneer de beheerder de individuele modus van het adresboek uitschakelt, wordt in de telefoon in plaats daarvan **BroadSoft-directory** weergegeven. Selecteer deze.
- b) Wacht totdat de bewerking voor het vooraf laden is voltooid of druk op **Annuleren** om de bewerking voor het vooraf laden te stoppen.
- Als de beheerder de bladermodus van het adresboek uitschakelt, wordt het menu **Zoeken in de persoonlijke telefoonlijst** weergegeven. Voer uw zoekcriteria in en druk op **Zoeken**.
- c) Druk op **Optie** en selecteer **Toevoegen**.
 - d) Voer de gegevens van de contactpersoon in.
 - e) Druk op **Opslaan**.
- Stap 4** Een contactpersoon vanuit andere adresboeken (indien ingeschakeld) toevoegen aan de persoonlijke BroadSoft-directory:
- a) Selecteer Alle adresboeken, de BroadSoft-directory, de LDAP-directory of het persoonlijke adresboek.
 - b) Zoek de contactpersoon die u wilt toevoegen.
 - c) Markeer de contactpersoon.
 - d) Druk op **Optie** en selecteer **Contactpersoon toevoegen**.
 - e) Voer de gegevens van de contactpersoon in.
 - f) Druk op **Opslaan**.
- Stap 5** Ga als volgt te werk om een contactpersoon te bewerken in de persoonlijke BroadSoft-directory:

- a) Selecteer de persoonlijke BroadSoft-directory. De standaardnaam is **Persoonlijk**.

Opmerking Wanneer de beheerder de individuele modus van het adresboek uitschakelt, wordt in de telefoon in plaats daarvan **BroadSoft-directory** weergegeven. Selecteer deze.

- b) Wacht totdat de bewerking voor het vooraf laden is voltooid of druk op **Annuleren** om de bewerking voor het vooraf laden te stoppen.

Als de beheerder de bladermodus van het adresboek uitschakelt, wordt het menu **Zoeken in de persoonlijke telefoonlijst** weergegeven. Voer uw zoekcriteria in en druk op **Zoeken**.

- c) Markeer de te bewerken contactpersoon.
d) Druk op **Optie** en selecteer **Bewerken**.

U kunt ook op de knop **Selecteren** van de Navigatiecluster drukken om de contactpersoon te bewerken.

- e) Bewerk de gegevens van de contactpersoon.
f) Druk op **Opslaan**.

Stap 6

Ga als volgt te werk om een contactpersoon in de persoonlijke BroadSoft-directory te verwijderen:

- a) Selecteer de persoonlijke BroadSoft-directory. De standaardnaam is **Persoonlijk**.

Opmerking Wanneer de beheerder de individuele modus van het adresboek uitschakelt, wordt in de telefoon in plaats daarvan **BroadSoft-directory** weergegeven. Selecteer deze.

- b) Wacht totdat de bewerking voor het vooraf laden is voltooid of druk op **Annuleren** om de bewerking voor het vooraf laden te stoppen.

Als de beheerder de bladermodus van het adresboek uitschakelt, wordt het menu **Zoeken in de persoonlijke telefoonlijst** weergegeven. Voer uw zoekcriteria in en druk op **Zoeken**.

- c) Markeer de te verwijderen contactpersoon.
d) Druk op **Optie** en selecteer **Verwijderen**.

De naam van uw BroadSoft-directory bewerken

Wanneer de beheerder de individuele modus van de map uitschakelt, wordt in de telefoon alleen **BroadSoft-directory** weergegeven.



Wanneer de beheerder de individuele modus van de map inschakelt, geeft de telefoon alle ingeschakelde telefoonlijsten weer met standaard of aangepaste namen. De standaardnamen zijn:

- Onderneming
- Groep
- Privé
- Algemene ondernemingstelefoonlijst
- Algemene groepstelefoonlijst



Opmerking Alleen de telefoonlijst die door de beheerder is ingeschakeld, kan worden weergegeven in het scherm **Telefoonlijsten**.

Procedure

- Stap 1** Voer een van de volgende handelingen uit:
- 6821: druk op **Toepassingen**  en selecteer **Telefoonlijsten**.
 - Overige telefoons in de 6800-serie: druk op **Contactpersonen** .
- Stap 2** Druk op **Categorie** als deze op de telefoon wordt weergegeven. In alle andere gevallen slaat u de stap over.
- Stap 3** Voer een van de volgende handelingen uit:
- Selecteer de **BroadSoft Directory**.
 - Markeer een van de geconfigureerde telefoonlijsten.
- Stap 4** Druk op **Optie**.
- Stap 5** Selecteer **Instellingen bewerken**.
- Stap 6** Bewerk het veld **Naam directory**.
- Stap 7** Druk op **Opslaan** om de wijziging toe te passen.
-

De servernaam van uw BroadSoft-directory bewerken

Wanneer de beheerder de individuele modus van de map uitschakelt, wordt in de telefoon alleen **BroadSoft-directory** weergegeven.



Wanneer de beheerder de individuele modus van de map inschakelt, geeft de telefoon alle ingeschakelde telefoonlijsten weer met standaard of aangepaste namen. De standaardnamen zijn:

- Onderneming
- Groep
- Privé
- Algemene ondernemingstelefoonlijst
- Algemene groepstelefoonlijst



Opmerking Alleen de telefoonlijst die door de beheerder is ingeschakeld, kan worden weergegeven in het scherm **Telefoonlijsten**.

Procedure

- Stap 1** Voer een van de volgende handelingen uit:
- 6821: druk op **Toepassingen**  en selecteer **Telefoonlijsten**.
 - Overige telefoons in de 6800-serie: druk op **Contactpersonen** .
- Stap 2** Druk op **Categorie** als deze op de telefoon wordt weergegeven. In alle andere gevallen slaat u de stap over.
- Stap 3** Voer een van de volgende handelingen uit:
- Selecteer de **BroadSoft Directory**.
 - Markeer een van de geconfigureerde telefoonlijsten.
- Stap 4** Druk op **Optie**.
- Stap 5** Selecteer **Instellingen bewerken**.
- Stap 6** Bewerk het veld **Hostserver**.
- Stap 7** Druk op **Opslaan** om de wijziging toe te passen.
-

De referenties van uw BroadSoft-directory bewerken

Wanneer de beheerder de individuele modus van de map uitschakelt, wordt in de telefoon alleen **BroadSoft-directory** weergegeven.

Wanneer de beheerder de individuele modus van de map inschakelt, geeft de telefoon alle ingeschakelde telefoonlijsten weer met standaard of aangepaste namen. De standaardnamen zijn:

- Onderneming
- Groep
- Privé
- Algemene ondernemingstelefoonlijst
- Algemene groepstelefoonlijst



Opmerking Alleen de telefoonlijst die door de beheerder is ingeschakeld, kan worden weergegeven in het scherm **Telefoonlijsten**.

Procedure

- Stap 1** Voer een van de volgende handelingen uit:
- 6821: druk op **Toepassingen**  en selecteer **Telefoonlijsten**.
 - Overige telefoons in de 6800-serie: druk op **Contactpersonen** .

- Stap 2** Druk op **Categorie** als deze op de telefoon wordt weergegeven. In alle andere gevallen slaat u de stap over.
- Stap 3** Voer een van de volgende handelingen uit:
- Selecteer de **BroadSoft Directory**.
 - Markeer een van de geconfigureerde telefoonlijsten.
- Stap 4** Druk op **Optie**.
- Stap 5** Selecteer **Instellingen bewerken**.
- Stap 6** (Optioneel) Stel het **verificatietype** in op **Aanmeldingsgegevens** of **SIP-referenties**.
- Stap 7** Voer de gebruikers gegevens in op basis van het verificatietype.
- Aanmeldingsgegevens: bewerk de velden **Gebruikersnaam** en **Wachtwoord**.
 - SIP-referenties: bewerk de velden **SIP-verificatie-id** en **SIP-wachtwoord**.
- Stap 8** Druk op **Opslaan** om de wijziging toe te passen.
-

LDAP-telefoonlijst

De Cisco IP-telefoon ondersteunt Lightweight Directory Access Protocol (LDAP) v3. U kunt in een opgegeven LDAP-directory zoeken naar een naam, een telefoonnummer of allebei. Directories op basis van LDAP, zoals Microsoft Active Directory 2003 en OpenLDAP-databases, worden ondersteund.

Als u toegang wilt krijgen tot de LDAP-directory op de telefoon, voert u de gebruikersreferenties ten minste één keer in. De beheerder kan uw gebruikersreferenties instellen op de webpagina voor het beheren van de telefoon. Wanneer u de LDAP-directory hebt geopend, slaat de telefoon de gebruikersreferenties op. De volgende keer kunt u de aanmeldingsprocedure voor de gebruiker overslaan. De telefoon kan de gebruikersreferenties voor host-gebruikers of gastgebruikers opslaan. Deze gebruikers melden zich normaal gesproken aan bij de telefoon via de functie voor flexibele werkplekken of toestelmobiliteit.

Referenties van LDAP-directory bewerken

Wanneer u de LDAP-directory op de telefoon opent, wordt u mogelijk gevraagd uw referenties in te voeren. U kunt de referenties van tevoren bewerken om de aanmeldingsprocedure te negeren. U kunt ook het LDAP-account wijzigen door de referenties te bewerken.

De telefoon slaat de referenties voor verschillende typen gebruikers op. Bijvoorbeeld gebruikers die zich aanmelden bij de telefoon met de functie voor flexibele werkplekken of toestelmobiliteit. Nadat u een gebruiker naar de telefoon hebt overgeschakeld, bewaart de telefoon de referenties van de gebruiker. U hebt dan nog steeds toegang tot de LDAP-directory zonder dat u zich hoeft aan te melden.

Voordat u begint

De beheerder schakelt de LDAP-directory in.

Procedure

- Stap 1** Voer een van de volgende handelingen uit:
- 6821: druk op **Toepassingen**  en selecteer **Telefoonlijsten**.

- Overige telefoons in de 6800-serie: druk op **Contactpersonen** .

Stap 2 (Optioneel) Druk op **Categorie**.

Als de beheerder de bladermodus voor telefoonlijsten uitschakelt, wordt de schermtoets niet op de telefoon weergegeven.

Stap 3 Markeer de LDAP-directory.

Standaard is de naam van de telefoonlijst “Bedrijfstelefoonlijst (LDAP)”.

Stap 4 Druk op **Optie** en selecteer **Instellingen bewerken**.

Stap 5 Voer uw referenties in:

De weergegeven velden kunnen afwijken afhankelijk van de verificatiemethode die door de beheerder is geselecteerd:

- Bij de verificatiemethode “Eenvoudig”, vraagt de telefoon naar de **DN-client** en het **wachtwoord**.
- Bij de verificatiemethode “DIGEST-MD5” vraagt de telefoon om **gebruikersnaam** en **wachtwoord**.

Stap 6 Druk op **Opslaan** om de referenties op te slaan.

Zoeken naar een contactpersoon in uw LDAP-directory

Voordat u begint

De beheerder schakelt de LDAP-directory in.

Procedure

Stap 1 Voer een van de volgende handelingen uit:

- 6821: druk op **Toepassingen**  en selecteer **Telefoonlijsten**.
- Overige telefoons in de 6800-serie: druk op **Contactpersonen** .

Stap 2 Druk op **Categorie** als deze op de telefoon wordt weergegeven. In alle andere gevallen slaat u de stap over.

Stap 3 Selecteer LDAP-directory.

Standaard is de naam van de telefoonlijst “Bedrijfstelefoonlijst (LDAP)”.

Stap 4 (Optioneel) Meld u aan met uw gebruikersgegevens wanneer u hierom wordt gevraagd.

De telefoon vraagt een van de volgende referenties aan om toegang te krijgen tot de LDAP-directory:

- **Client-DN** en **wachtwoord**
- **Gebruikersnaam** en **wachtwoord**

Neem voor meer informatie contact op met de beheerder.

Als de lokale cache op de telefoon de gebruikersreferenties bevat, kunt u de aanmeldingsprocedure voor de gebruiker automatisch overslaan.

Wanneer u de telefoonlijst opent, kan de telefoon alle contacten ophalen uit de telefoonlijst.

Stap 5 (Optioneel) Druk op **Annuleren** om het automatisch laden te stoppen.

Stap 6 Druk op **Optie** en selecteer een van de volgende methoden:

- **Eenvoudige zoekopdracht:** u kunt zoeken op de voor- of achternaam van een contactpersoon.
- **Geavanceerde zoekopdracht:** u kunt zoeken op achternaam, voornaam en telefoonnummer van een contactpersoon.

Stap 7 Voer uw zoekcriteria in en druk op **Zoeken**.

Verwante onderwerpen

[Een contactpersoon in uw LDAP-namenlijst bellen](#), op pagina 113

[Een contactnummer in uw LDAP-telefoonlijst bewerken](#), op pagina 114

Een contactpersoon in uw LDAP-namenlijst bellen

Voordat u begint

De beheerder schakelt de LDAP-directory in.

Procedure

Stap 1 Zoeken naar een contactpersoon in uw LDAP-namenlijst, zie [Zoeken naar een contactpersoon in uw LDAP-directory](#), op pagina 112.

Nadat de zoekopdracht is voltooid, worden de afgestemde contacten weergegeven in de vorm van invoer in de lijst met zoekresultaten.

Stap 2 Gebruik in het scherm **Resultatenlijst bedrijfsadresboek (LDAP)** de buitenste ring van de navigatiecluster om een invoer te markeren.

Gewoonlijk wordt op de telefoon een invoer met een contactnummer weergegeven. Als een invoer echter geen contactnummer heeft, is het veld contactnummer leeg.

Stap 3 Druk op **Bellen**.

Opmerking Uw telefoon selecteert het eerste beschikbare contactnummer in de invoer om te bellen. Als een invoer meerdere contactnummers bevat en u de andere contactnummers wilt bellen, gaat u verder met de volgende stappen. In alle andere gevallen slaat u de volgende stappen over.

Stap 4 Druk op **Details** om meer informatie over de gemarkeerde invoer weer te geven.

Stap 5 Gebruik in het scherm **Adresgegevens zakelijk adresboek (LDAP)** de buitenste ring van de navigatiecluster om door de details te schuiven.

U kunt zien dat bepaalde attributen meerdere keren worden weergegeven in de gegevens van de invoer. Elk attribuut bevat een contactnummer.

Stap 6 Markeer een contactnummer dat beschikbaar is om te bellen en druk op **Bellen**.

De schermtoets **Bellen** wordt alleen weergegeven voor de contactnummers die beschikbaar zijn om te bellen.

Een contactnummer in uw LDAP-telefoonlijst bewerken

Voordat u een telefoongesprek start, kunt u het contactnummer bewerken met een bestaand nummer dat u selecteert.

Voordat u begint

De beheerder schakelt de LDAP-directory in.

Procedure

- Stap 1** Zoeken naar een contactpersoon in uw LDAP-namenlijst, zie [Zoeken naar een contactpersoon in uw LDAP-directory, op pagina 112](#).
- Nadat de zoekopdracht is voltooid, worden de afgestemde contacten weergegeven in de vorm van invoer in de lijst met zoekresultaten.
- Stap 2** Gebruik in het scherm **Resultatenlijst bedrijfsadresboek (LDAP)** de buitenste ring van de navigatiecluster om een invoer te markeren.
- Gewoonlijk wordt op de telefoon een invoer met een contactnummer weergegeven. Als een invoer echter geen contactnummer heeft, is het veld contactnummer leeg. In dit geval kunt u het contactnummer van de invoer niet bewerken.
- Stap 3** Druk op **Gesprek bewerken**.
- Opmerking** Als een invoer meerdere contactnummers bevat (gescheiden door komma's) en u een van de contactnummers wilt bewerken, voert u [Stap 4](#) tot en met [Stap 6](#) uit. In alle andere gevallen slaat u deze stappen over.
- Stap 4** Druk op **Details** om meer informatie over de gemarkeerde invoer weer te geven.
- Stap 5** Gebruik in het scherm **Adresgegevens zakelijk adresboek (LDAP)** de buitenste ring van de navigatiecluster om door de details te schuiven.
- U kunt zien dat bepaalde attributen meerdere keren worden weergegeven in de gegevens van de invoer. Elk attribuut bevat een contactnummer.
- Stap 6** Markeer een contactnummer en druk op **Gesprek bewerken**.
- De schermtoets **Gesprek bewerken** wordt alleen weergegeven voor de contactnummers die kunnen worden bewerkt.
- Stap 7** Bewerk het nummer indien nodig.
- Stap 8** Druk op **Bellen**.
-

XML-telefoonlijst



Uw telefoon kan de contactpersonen ophalen uit de XML-telefoonlijstservice of -toepassing nadat de beheerder het XML-adresboek op uw telefoon heeft geconfigureerd. Op deze manier kunt u de contactpersonen in uw XML-telefoonlijst weergeven en bellen. Gewoonlijk kan uw telefoon maximaal 200 contacten (of invoeren) weergeven in de XML-telefoonlijst.

Een contactpersoon in uw XML-telefoonlijst bellen

Voordat u begint

De beheerder heeft de XML-telefoonlijst geconfigureerd.

Procedure

- Stap 1** Voer een van de volgende handelingen uit:
- 6821: druk op **Toepassingen**  en selecteer **Telefoonlijsten**.
 - Overige telefoons in de 6800-serie: druk op **Contactpersonen** .
- Stap 2** Druk op **Categorie** als deze op de telefoon wordt weergegeven. In alle andere gevallen slaat u de stap over.
- Stap 3** Selecteer de XML-telefoonlijst.
- Standaard is de naam van de telefoonlijst “Bedrijfstelefoonlijst (XML)”.
- Stap 4** Gebruik in het scherm **Adresboeken** de buitenste ring van de navigatiecluster om een invoer te markeren. Op de telefoon wordt een invoer met een of meer contactnummers weergegeven.
- Stap 5** Druk op **Bellen**.
- Opmerking** Voor de invoer die meerdere contactnummers bevat, selecteert uw telefoon altijd het eerste contactnummer om te bellen. Als u de andere contactnummers van de invoer wilt bellen, gaat u verder met de volgende stappen. In alle andere gevallen slaat u de volgende stappen over.
- Stap 6** Druk op de knop **Selecteren** van het navigatiecluster om de details van de gemarkeerde invoer weer te geven.
- Stap 7** Gebruik in het scherm **Adresgegevens zakelijk adresboek (XML)** de buitenste ring van de navigatiecluster om door de details te schuiven.
- Een invoer kan maximaal 5 contactnummers bevatten.
- Stap 8** Markeer een contactnummer en druk op **Bellen**.
-



Een contactnummer in uw XML-telefoonlijst bewerken

Voordat u een telefoongesprek start, kunt u het contactnummer bewerken met een bestaand nummer dat u selecteert.

Voordat u begint

De beheerder heeft de XML-telefoonlijst geconfigureerd.

Procedure

- Stap 1** Voer een van de volgende handelingen uit:
- 6821: druk op **Toepassingen**  en selecteer **Telefoonlijsten**.
 - Overige telefoons in de 6800-serie: druk op **Contactpersonen** .
- Stap 2** Druk op **Categorie** als deze op de telefoon wordt weergegeven. In alle andere gevallen slaat u de stap over.
- Stap 3** Selecteer de XML-telefoonlijst.
- Standaard is de naam van de telefoonlijst “Bedrijfstelefoonlijst (XML)”.
- Stap 4** Gebruik in het scherm **Adresboeken** de buitenste ring van de navigatiecluster om een invoer te markeren. Op de telefoon wordt een invoer met een of meer contactnummers weergegeven.
- Stap 5** Voer een van de volgende handelingen uit:
- Als de invoer slechts één contactnummer bevat:
 1. Druk op **Gesprek bewerken**.
 2. Bewerk het nummer indien nodig.
 3. Druk op **Bellen**.
 - Als de invoer meerdere contactnummers bevat (gescheiden door komma's) en u een van de contactnummers wilt bewerken:
 1. Druk op de knop **Selecteren** van het navigatiecluster om de details van de gemarkeerde invoer weer te geven.
 2. Gebruik in het scherm **Adresgegevens zakelijk adresboek (XML)** de buitenste ring van de navigatiecluster om een contactnummer te markeren.
Een invoer kan maximaal 5 contactnummers bevatten.
 3. Druk op **Gesprek bewerken**.
 4. Bewerk het nummer indien nodig.
 5. Druk op **Bellen**.
-

Contacten voor chatberichten en aanwezigheid

Contactpersonen voor chatberichten en aanwezigheid (IM&P) worden weergegeven met aanwezigheidsinformatie. U ziet of de persoon beschikbaar, bezet of niet beschikbaar is en of de persoon niet wilt worden gestoord.

U kunt de UC-One Communicator gebruiken voor het beheren van uw lijsten met contactpersonen. De telefoon ontvangt uw lijsten met contactpersonen van de UC-One Communicator-server.

Wanneer u de telefoon gebruikt, verzendt de telefoon statusinformatie naar de UC-One Communicator.

Presence (Aanwezigheidscontrole)

Uw bedrijf kan de service “UC-One Communicator” gebruiken en integreren met de telefoon. U kunt deze service gebruiken om de status van uw contactpersonen weer te geven.

Op de telefoon wordt uw status weergegeven op de statusregel van de telefoon. Selecteer een van de volgende opties:

- Beschikbaar
- Afwezig
- Niet storen
- Offline

Meer informatie over de service “UC-One Communicator” vindt u in de documentatie bij BroadSoft.



Bellen met een contactpersoon voor chatberichten en aanwezigheid

Wanneer u iemand belt van uw IM&P-contactpersonen, wordt hun aanwezigheidsstatus in uw gespreksgeschiedenis weergegeven.

Voordat u begint

Uw beheerder kan de IM&P-telefoonlijst op uw telefoon inschakelen.

Procedure

-
- Stap 1** Voer een van de volgende handelingen uit:
- 6821: druk op **Toepassingen**  en selecteer **Telefoonlijsten**.
 - Overige telefoons in de 6800-serie: druk op **Contactpersonen** .
- Stap 2** Druk op **Categorie** als deze op de telefoon wordt weergegeven. In alle andere gevallen slaat u de stap over.
- Stap 3** Selecteer **IM&P-contactpersonen**.
- Stap 4** Selecteer een telefoonlijst.
- Stap 5** Selecteer een regel.
- De status van de contactpersoon wordt weergegeven.
- Stap 6** (Optioneel) Druk op **Details** om de details van de contactpersoon weer te geven en druk op **Terug** om terug te keren naar de lijst met contactpersonen.
- Stap 7** Druk op **Bellen**.
-



Uw aanwezigheidsstatus wijzigen

Omdat de telefoon altijd beschikbaar is, moet u uw status handmatig instellen op de telefoon.

Voordat u begint

Uw beheerder kan de IM&P-telefoonlijst op uw telefoon inschakelen.

Procedure

-
- Stap 1** Voer een van de volgende handelingen uit:
- 6821: druk op **Toepassingen**  en selecteer **Telefoonlijsten**.
 - Overige telefoons in de 6800-serie: druk op **Contactpersonen** .
- Stap 2** Druk op **Categorie** als deze op de telefoon wordt weergegeven. In alle andere gevallen slaat u de stap over.
- Stap 3** Selecteer **IM&P-contactpersonen**.
- Stap 4** Markeer een telefoonlijst. Bijvoorbeeld **Favoriet**, **Niet-groep**, **Alle contacten** enzovoort.
- Stap 5** Druk op **Aanwezigheid**.
- Stap 6** Selecteer uw status in de lijst.
- Beschikbaar: u kunt een gesprek aannemen.
 - Afwezig: u bent een korte periode niet bij uw telefoon.
 - Niet storen: u wilt geen oproep aannemen.
 - Offline: u bent niet beschikbaar voor het aannemen van oproepen. U gebruikt deze status gewoonlijk wanneer u langere tijd niet bij uw telefoon bent.
-

Persoonlijk adresboek

Een nieuwe contactpersoon aan uw persoonlijke telefoonlijst toevoegen

Voordat u begint

Uw beheerder moet het persoonlijke adresboek op de telefoon inschakelen. Anders wordt de menuoptie **Persoonlijk adresboek** niet weergegeven.

Uw beheerder heeft het persoonlijke adresboek ingesteld als de doeltelefoonlijst voor het opslaan van nieuwe contactpersonen.

Procedure

-
- Stap 1** Voer een van de volgende handelingen uit:
- 6821: druk op **Toepassingen**  en selecteer **Telefoonlijsten**.

- Overige telefoons in de 6800-serie: druk op **Contactpersonen** .

Stap 2 Druk op **Categorie** als deze op de telefoon wordt weergegeven. In alle andere gevallen slaat u de stap over.

Stap 3 Een contactpersoon aan uw persoonlijke adresboek toevoegen

- Selecteer **Persoonlijk adresboek**.
- Druk op **Toevoegen**.
- Voer een naam in en ten minste één telefoonnummer.
- (Optioneel) Selecteer een aangepaste beltoon voor de contactpersoon.
- Druk op **Opslaan** om de contactpersoon toe te voegen.

Stap 4 Een contactpersoon aan uw persoonlijke adresboek toevoegen uit andere adresboeken.

- Selecteer Alle adresboeken, de BroadSoft-directory of de LDAP-directory.
- Zoek de contactpersoon die u wilt toevoegen.
- Markeer de contactpersoon.
- Druk op **Optie** en selecteer **Contactpersoon toevoegen**.
- Voer een naam in en ten minste één telefoonnummer.
- (Optioneel) Selecteer een aangepaste beltoon voor de contactpersoon.
- Druk op **Opslaan** om de contactpersoon toe te voegen.

Verwante onderwerpen

[Een contactpersoon in meerdere telefoonlijsten zoeken](#), op pagina 99

[Een contactpersoon zoeken in uw BroadSoft-directory](#), op pagina 105

[Zoeken naar een contactpersoon in uw LDAP-directory](#), op pagina 112

Een nieuwe contactpersoon aan uw persoonlijke telefoonlijst toevoegen op de webpagina van de telefoon

Voordat u begint

Uw beheerder moet het persoonlijke adresboek op de telefoon inschakelen. Anders wordt het menu **Persoonlijk adresboek** niet weergegeven.

Procedure

Stap 1 Selecteer op de webpagina van de telefoon **Aanmelding gebruiker** > **Persoonlijke telefoonlijst**.

Stap 2 Klik op **Toevoegen aan Persoonlijke telefoonlijst**.

Stap 3 Voeg naam en verwant nummer of verwante nummers toe. Het nummer bevat het werknummer, mobiel nummer en privénummer.



Stap 4 Klik op **Submit All Changes**.

Zoeken naar een contactpersoon in uw Persoonlijk adresboek

Voordat u begint

De beheerder moet de functie persoonlijke telefoonlijst inschakelen op de telefoon. Anders wordt het menu **Persoonlijk adresboek** niet weergegeven.

Procedure



- Stap 1** Voer een van de volgende handelingen uit:
- 6821: druk op **Toepassingen**  en selecteer **Telefoonlijsten**.
 - Overige telefoons in de 6800-serie: druk op **Contactpersonen** .
- Stap 2** Druk op **Categorie**, als dit wordt weergegeven. In alle andere gevallen slaat u de stap over.
- Stap 3** Selecteer **Persoonlijk adresboek**.
- Stap 4** Selecteer **Optie > Zoeken**.
- Stap 5** Voer de adresgegevens in die u wilt zoeken. De gefilterde contacten worden weer gegeven op de telefoon. U kunt alleen op naam zoeken (hoofdlettergevoelig). Zoeken op nummer wordt niet ondersteund.
-

Een contactpersoon in uw persoonlijke adresboek bellen

Voordat u begint

De beheerder moet de functie voor de persoonlijke telefoonlijst op de telefoon inschakelen. Anders wordt het menu **Persoonlijk adresboek** niet weergegeven.

Procedure

- Stap 1** Voer een van de volgende handelingen uit:
- 6821: druk op **Toepassingen**  en selecteer **Telefoonlijsten**.
 - Overige telefoons in de 6800-serie: druk op **Contactpersonen** .
- Stap 2** Druk op **Categorie**, als dit wordt weergegeven. In alle andere gevallen slaat u de stap over.
- Stap 3** Selecteer **Persoonlijk adresboek** en zoek naar een contactpersoon.
- Stap 4** Selecteer de vermelding in het oersoonlijk adresboek die u wilt bellen.
- Stap 5** Druk op **Bellen**.
-

Verwante onderwerpen



[Zoeken naar een contactpersoon in uw Persoonlijk adresboek](#), op pagina 120

Een contactpersoon in uw persoonlijke adresboek bewerken

Voordat u begint

De beheerder moet de functie voor de persoonlijke telefoonlijst op de telefoon inschakelen. Anders wordt het menu **Persoonlijk adresboek** niet weergegeven.

Procedure

- Stap 1** Voer een van de volgende handelingen uit:
- 6821: druk op **Toepassingen**  en selecteer **Telefoonlijsten**.
 - Overige telefoons in de 6800-serie: druk op **Contactpersonen** .
- Stap 2** Druk op **Categorie** als deze op de telefoon wordt weergegeven. In alle andere gevallen slaat u de stap over.
- Stap 3** Selecteer **Persoonlijk adresboek** en zoek naar een contactpersoon.
- Stap 4** Selecteer de vermelding die u wilt wijzigen.
- Stap 5** Druk op **Optie** en selecteer **Bewerken**.
- Stap 6** Wijzig de informatie van de contactpersoon.
- Stap 7** Druk op **Opslaan**.
-

Verwante onderwerpen



[Zoeken naar een contactpersoon in uw Persoonlijk adresboek](#), op pagina 120

Een contactpersoon verwijderen uit uw Persoonlijk adresboek

Voordat u begint

De beheerder moet de functie voor de persoonlijke telefoonlijst op de telefoon inschakelen. Anders wordt het menu **Persoonlijk adresboek** niet weergegeven.

Procedure

- Stap 1** Voer een van de volgende handelingen uit:
- 6821: druk op **Toepassingen**  en selecteer **Telefoonlijsten**.
 - Overige telefoons in de 6800-serie: druk op **Contactpersonen** .
- Stap 2** Druk op **Categorie**, als dit wordt weergegeven. In alle andere gevallen slaat u de stap over.
- Stap 3** Selecteer **Persoonlijk adresboek**.
- Stap 4** Zoek de contactpersoon die u wilt verwijderen.
- Stap 5** Markeer de adresgegevens en druk op **Optie** > **Verwijderen** om het adres te verwijderen.
-

Verwante onderwerpen

[Zoeken naar een contactpersoon in uw Persoonlijk adresboek](#), op pagina 120

Reverse lookups voor namen uitvoeren voor inkomende en uitgaande gesprekken

Met reverse lookups voor namen zoekt u naar de naam bij een nummer in een conferentiegesprek of een inkomend, uitgaand of doorverbonden gesprek. Reverse lookups voor namen wordt gebruikt wanneer de telefoon een naam niet kan vinden in de telefoonlijst van de serviceprovider, de gespreksgeschiedenis of uw contactpersonen. Reverse lookups voor namen vereist een geldige LDAP-directory of een geconfigureerde XML-telefoonlijst.

Bij reverse lookups voor namen wordt gezocht in de externe telefoonlijsten van de telefoon. Wanneer een zoekactie is voltooid, wordt de naam in de gespreksessie en in de gespreksgeschiedenis geplaatst. Voor meerdere gelijktijdige telefoongesprekken wordt met reverse lookups voor namen een naam gezocht die overeenkomt met het eerste nummer. Wanneer het tweede gesprek wordt verbonden of in de wacht wordt geplaatst, wordt met reverse lookups voor namen gezocht naar een naam die voldoet aan het tweede gesprek.

Reverse lookups voor namen is standaard ingeschakeld.

Reverse lookups voor namen doorzoekt de mappen in de volgende volgorde:

1. Telefooncontactpersonen
2. Gespreksgeschiedenis
3. LDAP-directory
4. XML-telefoonlijst



HOOFDSTUK 4

Recente gesprekken

- [Lijst met recente gesprekken, op pagina 123](#)
- [Uw recente gesprekken weergeven, op pagina 123](#)
- [Duur van Webex-gesprekslogboeken weergeven, op pagina 125](#)
- [Spam-indicatie voor Webex-gesprekken, op pagina 126](#)
- [Gesprekslogs weergeven vanuit de server, op pagina 127](#)
- [Terugbellen naar een recent gesprek, op pagina 127](#)
- [De lijst met recente gesprekken wissen, op pagina 128](#)
- [Een nieuwe contactpersoon maken vanuit een recent record, op pagina 128](#)
- [Een gespreksrecord verwijderen, op pagina 129](#)
- [Alle gespreksrecords verwijderen, op pagina 130](#)

Lijst met recente gesprekken

Gebruik de lijst Recent om de 180 laatste persoonlijke gesprekken en groepsgesprekken weer te geven.

Als uw lijst Recent de maximale grootte bereikt, overschrijft de volgende nieuwe invoer de oudste invoer in de lijst.

Wanneer ondersteuning voor STIR/SHAKEN is geïmplementeerd op de server, geeft de telefoon een extra pictogram weer naast de beller-id op basis van het verificatieresultaat voor STIR/SHAKEN van de beller. Op basis van het verificatieresultaat geeft de telefoon drie typen pictogrammen weer. Zie [Uw recente gesprekken weergeven, op pagina 123](#) voor meer informatie over de pictogrammen.

Uw recente gesprekken weergeven

Controleer wie u recent heeft gebeld.



Opmerking Elke regel heeft een badge voor gemiste oproep. U kunt het aantal gemiste gesprekken per lijn weergeven op het telefoonscherm. Het maximum aantal gemiste gesprekken is 99. Als u de lijst Alle gesprekken of Gemiste gesprekken voor een bepaalde lijn weergeeft op het telefoonscherm, wordt de badge voor de geselecteerde lijn gewist.

De badge van het gemiste gesprek en het werkelijke aantal gemiste gesprekken kunnen afwijken vanwege de weergavelimiet van 180 gesprekken voor de lijst met recente gesprekken. Deze limiet bestaat uit uitgaande gesprekken, gemiste gesprekken en inkomende gesprekken. Er kunnen ook oude gemiste gesprekken worden toegevoegd aan het aantal gemiste gesprekken op de badge. Dit kan worden overschreven in de lijst Recent.

Procedure

Stap 1 Druk op **Toepassingen** .

Stap 2 Voer een van de volgende acties uit:

- Bureautelefoons: selecteer een lijn die u wilt bekijken en druk op **Toepassingen** .
- Conferentie telefoons: druk op **Instellingen**.

Stap 3 Selecteer **Recente** naar het scherm **Recente** te gaan.

U kunt ook op de schermtoets **Recente** drukken op het startscherm van de telefoon. U ziet deze schermtoets alleen wanneer uw beheerder deze configureert in de webinterface van de telefoon.

Wanneer u op de schermtoets **Recente** drukt, gaat u automatisch naar het scherm **Alle gesprekken**.

Stap 4 Kies in het scherm **Recente** of u alle recente gesprekken wilt bekijken of een bepaald type recente gesprekken uit de volgende gesprekkenlijst.

- Al. gspr
- Gemiste gesprekken
- Ontvangen gesprekken
- Gevoerde gesprekken
- Recente weergeven van

Als u meer wilt weten over het weergeven van logboeken van gesprekken met de optie **Recente weergeven van**, raadpleegt u [Gesprekslogs weergeven vanuit de server](#), op pagina 127.

De beheerder configureert de schermtoetsen **Optie**, **Oproepen**, **Oproep bewerken**, **Filteren** en **Terug** in dit scherm voor de lijst met alle, geplaatste, ontvangen en gemiste oproepen. Na het configureren ziet u deze schermtoetsen wanneer u een van de menu's in de bovenstaande oproepenlijst opent. De schermtoetsen kunnen ook worden weergegeven als een van de **optiemenu's** in de oproepenlijst al naar gelang de configuratie.

De beheerder activeert de ondersteuning om Webex-gesprekken vast te leggen. Als het gesprek met een telefoonnummer wordt weergegeven in het scherm **Alle gesprekken**, kunt u de schermtoetsen **Gesprekken** en **bewerken** zien. Als het gesprek niet wordt weergegeven als een telefoonnummer, geeft de telefoon beide schermtoetsen niet weer.

Elk menu in de bovenstaande oproepenlijst bevat de schermtoets **Optie** met de volgende menu's.

- Filter: biedt toegang tot het scherm **Recente**, wanneer erop wordt gedrukt.

De beschikbaarheid van dit menu is afhankelijk van de configuratie van schermtoetsen door uw beheerder op de webinterface van de telefoon.

- Gesprek bewerken: alle gegevens van oproepen kunnen worden bewerkt wanneer u erop drukt.

De beschikbaarheid van dit menu is afhankelijk van de configuratie van schermtoetsen door uw beheerder op de webinterface van de telefoon.

- Item verwijderen: druk hierop om een geselecteerde vermelding te verwijderen.
- Lijst verwijderen: druk hierop om alle vermeldingen in het geselecteerde menu te verwijderen.
- Sorteren op naam: sorteer op namen van bellers wanneer u dit selecteert.
- Contactpersoon toevoegen: voegt een nieuwe contactpersoon toe aan de telefoonlijst.

U kunt de optie **Contactpersoon toevoegen** zien wanneer de beheerder ondersteuning activeert voor het vastleggen van Webex-gesprekken en het gesprek in het scherm **Alle gesprekken** wordt weergegeven met een telefoonnummer. Als het gesprek niet wordt weergegeven met een telefoonnummer, bevat het optiemenu de optie **Contactpersoon toevoegen** niet.

Opmerking

- Er wordt een extra pictogram  weergegeven naast de beller-id op de telefoon om aan te geven dat het gesprek is gevalideerd.

Voor een gemiste oproep krijgt u een rood pictogram te zien.

Wanneer u naar de gespreksdetails van een gesprek gaat, kunt u bekijken of het om een gemiste oproep of een beantwoord gesprek gaat.

- Er wordt een extra pictogram  weergegeven naast de beller-id op de telefoon om aan te geven dat het om een onrechtmatige beller gaat.

Voor een gemiste oproep krijgt u een rood pictogram te zien.

- Er wordt een extra pictogram  weergegeven naast de beller-id op de telefoon om aan te geven dat het om een niet-geverifieerd gesprek gaat.

Voor een gemiste oproep krijgt u een rood pictogram te zien.

Duur van Webex-gesprekslogboeken weergeven

U kunt de duur van een ontvangen en geplaatst Webex-gesprek bekijken.

Voordat u begint

- De telefoon is verbonden met de Webex-cloudserver.
- De beheerder voegt het menu **Recente weergeven van** toe aan de telefoon.

- Wanneer de beheerder ondersteuning activeert voor het weergeven van logboeken van Webex-gesprekken, is de **Webex**-optie beschikbaar in het menu **Recente** weergeven van.

Procedure

Stap 1 Druk op **Toepassingen** .

Stap 2 Selecteer **Recente** om toegang te krijgen tot het scherm **Recente**.

U kunt ook op de schermtoets **Recente** drukken op het startscherm van de telefoon. U ziet deze schermtoets alleen wanneer uw beheerder deze configureert in de webinterface van de telefoon.

Wanneer u op de schermtoets **Recente** drukt, gaat u automatisch naar het scherm **Alle oproepen**.

Stap 3 Selecteer een gesprekslogboek in het scherm **Alle gesprekken**.

Wanneer u een gemaakt gesprek of ontvangen oproep selecteert, ziet u de gespreksduur in het veld **Duur**. Voor een gemist gesprek is de informatie over de gespreksduur niet beschikbaar.

Spam-indicatie voor Webex-gesprekken

Als uw telefoon is geregistreerd bij Webex-server, worden op de telefoon de volgende pictogrammen ter verificatie weergegeven in gespreksessies, de lokale gesprekslogboeken en Webex-gesprekslogboeken.

- Er wordt een extra pictogram  weergegeven naast de beller-id op de telefoon om aan te geven dat het gesprek is gevalideerd.



Opmerking De Cisco IP-telefoon 8811 heeft een scherm met grijswaarden en ondersteunt daarom geen gekleurde pictogrammen.

Wanneer u naar de gespreksdetails van een gesprek gaat, kunt u bekijken of het om een gemiste oproep of een beantwoord gesprek gaat.

- Er wordt een extra pictogram  weergegeven naast de beller-id op de telefoon om aan te geven dat het om een onrechtmatige beller gaat.

Voor een gemiste oproep krijgt u een rood pictogram te zien.

- Er wordt een extra pictogram  weergegeven naast de beller-id op de telefoon om aan te geven dat het om een niet-geverifieerd gesprek gaat.

Voor een gemiste oproep krijgt u een rood pictogram te zien.

Gesprekslogs weergeven vanuit de server

U kunt een afzonderlijke lijst weergeven voor de gesprekslogs van de BroadWorks XSI-server en de lokale gesprekslogs en voor de logs van de Webex-cloudserver, afhankelijk van uw selectie.

De telefoon voert een reverse lookup uit op de lokale persoonlijke telefoonlijst wanneer de gebruiker in het BroadWorks-gesprekslogboek op de telefoon navigeert.

Voordat u begint

De beheerder voegt het menu **Recente weergeven van** toe aan de telefoon.

Wanneer de beheerder ondersteuning activeert voor het weergeven van logboeken van Webex-gesprekken, is de **Webex**-optie beschikbaar in het menu **Recente weergeven van**.

Procedure

- Stap 1** Selecteer een lijn om deze weer te geven.
- Stap 2** Druk op **Toepassingen** .
- Stap 3** Selecteer **Recente**.
- Stap 4** Selecteer **Recente weergeven van** en kies een van de opties.
- **XSI-server**: hiermee worden gesprekslogboeken weergegeven die zijn opgeslagen op en overgedragen van de server.
 - **Telefoon**: hiermee worden gesprekslogs weergegeven die zijn opgeslagen op de telefoon.
 - **Webex**: hiermee worden gesprekslogboeken weergegeven die zijn opgeslagen op de Webex-cloudserver.
- Stap 5** Klik op **Instellen**.
- U kunt een lijst met alle gesprekken, gemiste gesprekken, ontvangen oproepen en gemaakte gesprekken weergeven.
-

Terugbellen naar een recent gesprek

Procedure

- Stap 1** Voer een van de volgende handelingen uit:
- Bureautelefoons: druk op **Toepassingen** .
 - Conferentietelefoons: druk op **Instellingen**.
- Stap 2** Druk op **Recent**.
- Stap 3** Selecteer het gespreksrecord dat u wilt bellen.
- Stap 4** (Optioneel) Druk op **Bew. kiezen** om het gespreksrecord te bewerken.

Stap 5 Druk op de vereiste lijnknop of druk op **Bellen** om de oproep te plaatsen.

De lijst met recente gesprekken wissen

Procedure

Stap 1 Selecteer een lijn om deze weer te geven.

Stap 2 Druk op **Toepassingen** .

Stap 3 Voer een van de volgende handelingen uit:

- Bureautelefoons: druk op **Toepassingen** .
- Conferentielefoons: druk op **Instellingen**.

Stap 4 Selecteer **Recente**.

Stap 5 Selecteer een lijst die u wilt verwijderen.

- Alle gesprekken
- Gemiste oproepen
- Ontvangen gesprekken
- Gevoerde gesprekken
- Recente weergegeven van

Stap 6 Druk op **Optie** en selecteer **Alle verwijderen**.

Stap 7 Druk op **OK**.

Een nieuwe contactpersoon maken vanuit een recent record

Procedure

Stap 1 Selecteer een lijn om deze weer te geven.

Stap 2 Druk op **Toepassingen** .

Stap 3 Selecteer **Recente**.

Stap 4 Selecteer een lijstitem.

- Alle gesprekken
- Gemiste oproepen
- Ontvangen gesprekken
- Gevoerde gesprekken
- Recente weergegeven van

Voor het weergeven van gesprekken in de optie **Recente weergeven van** ziet u [Gesprekslogs weergeven vanuit de server](#) , op pagina 127.

Stap 5 Markeer het individuele record dat u wilt toevoegen.

Stap 6 Druk op **Optie**.

Stap 7 Druk op **Contactpersoon toevoegen**.

Het menulabel toont het doeladresboek waaraan u de contactpersoon wilt toevoegen:

- Als het menu **Persoonlijke adresgegevens toevoegen** wordt weergegeven, voegt u de contactpersoon toe aan het lokale persoonlijke adresboek.
- Als het menu **Persoonlijke BroadSoft-contactpersoon toevoegen** wordt weergegeven, voegt u de contactpersoon toe aan de persoonlijke BroadSoft-gids.

Uw beheerder kan het doeladresboek wijzigen.

Stap 8 Druk op **Opslaan** om de contactpersoon toe te voegen.

Wanneer in het scherm **BroadSoft details contactpersoon toevoegen** de velden voor contactgegevens leeg zijn of u ongeldige waarden heeft ingevuld in deze velden, ziet u de schermtoets **Opslaan**.

Een gespreksrecord verwijderen

Procedure

Stap 1 Druk op **Toepassingen** .

Stap 2 Selecteer **Recente**.

Stap 3 Kies of u alle recente gesprekken wilt weergeven of een bepaald soort recente gesprekken.

- Alle gesprekken
- Gemiste oproepen
- Ontvangen gesprekken
- Gevoerde gesprekken
- Recente weergeven van

Stap 4 Markeer het individuele record of de gespreksgroep die u wilt verwijderen.

Stap 5 Druk op **Optie**.

Stap 6 Selecteer **Record verwijderen**.

Stap 7 Druk op **OK**.

Alle gespreksrecords verwijderen

U kunt alle records uit de gespreksgeschiedenis van uw telefoon verwijderen.

Procedure

- Stap 1** Druk op **Toepassingen** .
 - Stap 2** Selecteer **Recente**.
 - Stap 3** Selecteer **Alle gesprekken**.
 - Stap 4** Druk op **Optie** en selecteer **Alle verwijderen**.
 - Stap 5** Druk op **OK**.
-



HOOFDSTUK 5

Voicemail

- [Uw persoonlijke voicemailaccount, op pagina 131](#)
- [Controleren of u nieuwe voicemailberichten hebt in Uw persoonlijke voicemail, op pagina 132](#)
- [Toegang tot uw persoonlijke voicemail, op pagina 132](#)
- [Toegang tot uw persoonlijke audiovoicemail, op pagina 132](#)
- [Status van spraakberichten voor bewaakte voicemailaccounts, op pagina 133](#)

Uw persoonlijke voicemailaccount

U kunt uw persoonlijke voicemailberichten direct vanaf uw telefoon beluisteren. Maar uw beheerder moet uw voicemailaccount instellen en uw telefoon misschien ook configureren voor toegang tot het voicemailsysteem.

De knop **Berichten**  of de schermtoets **Berichten** op uw telefoon fungeert als snelkiesnummer voor het voicemailsysteem.

Als u niet aan uw bureau zit, kunt u uw voicemailsysteem bellen om toegang te krijgen tot uw voicemail. Uw beheerder kan u het telefoonnummer van het voicemailsysteem geven.

Omdat elk voicemailsysteem anders is, kunnen we niet aangeven hoe u uw voicemailsysteem moet gebruiken. Voor meer informatie over uw voicemailopdrachten gaat u naar de gebruikersdocumentatie bij uw voicemailsysteem of neemt u contact op met de beheerder.

Voicemail instellen op uw telefoon

Als uw beheerder geen telefoonnummer voor persoonlijke voicemail heeft ingesteld op uw telefoon, kunt u dit zelf instellen.

Procedure

- Stap 1** Druk op **Toepassingen** .
- Stap 2** Selecteer **Gebruikersvoorkeuren** > **Gespreksvoorkeuren**.
- Stap 3** Voer uw persoonlijke voicemailnummer in bij **Voicemail**.

Stap 4 Druk op **Instellen**.

Controleren of u nieuwe voicemailberichten hebt in Uw persoonlijke voicemail

Let op de volgende signalen om te weten te komen of u nieuwe voicemailberichten hebt:

- Het indicatielampje op uw handset is onafgebroken rood.
- Het aantal gemiste gesprekken en voicemailberichten wordt op uw scherm weergegeven. Als u meer dan 99 nieuwe gesprekken hebt, wordt een plusteken (+) weergegeven.
- Een uitroepteken (!) geeft urgente voicemailberichten aan.

Cisco IP-telefoon 6800-serie, 7800-serie en 8800-serie: u hoort ook een stottertoon op uw handset, hoofdtelefoon of luidspreker wanneer u een telefoonlijn gebruikt. Deze stottertoon is lijnspecifiek. U hoort deze toon alleen als u een lijn gebruikt met spraakberichten.

Cisco IP-conferentietelefoon 7832 en 8832: u hoort een stottertoon via de luidspreker wanneer u de telefoonlijn gebruikt. U hoort dit alleen wanneer er een voicemailbericht is voor de lijn.

Toegang tot uw persoonlijke voicemail

Procedure

Stap 1 Druk op **Berichten**  of **Berichten**.

Stap 2 Volg de gesproken aanwijzingen.

Toegang tot uw persoonlijke audiovoicemail

Afhankelijk van hoe uw beheerder uw telefoon heeft ingesteld, kunt u uw persoonlijke voicemail ophalen zonder een lijst met berichten weer te geven. Deze optie is nuttig als u een lijst met voicemailberichten wilt weergeven, maar u uw berichten af en toe liever zonder de visuele aanwijzingen opent.

Procedure

Stap 1 Druk op het scherm op de schermtoets **Audio**.

Stap 2 Voer de aanmeldgegevens voor uw voicemail in als daarom wordt gevraagd.

Status van spraakberichten voor bewaakte voicemailaccounts





U kunt de status van voicemailberichten voor een voicemailaccount van een gebruiker of groep zien op een lijntoets of een toetsuitbreidingsmodule.

Het bereik van het gecontroleerde voicemailaccount:

- Een aan het toestel gekoppeld voicemailaccount dat op de telefoon is geconfigureerd
- Een voicemailaccount dat verschilt van alle aan het toestel gekoppelde voicemailaccounts

Als u wilt controleren of uw SIP-proxy ondersteuning biedt, neemt u contact op met de beheerder.

In het gecontroleerde voicemailaccount wordt een van de volgende pictogrammen weergegeven naast de knop voor de lijntoets of de toetsuitbreidingsmodule:

- : er zijn geen voicemailberichten voor het gecontroleerde account.
- : er zijn nieuwe voicemailberichten. Het aantal berichten wordt weergegeven naast de naam van het gecontroleerde account. (4) VM 3300 geeft bijvoorbeeld aan dat er vier voicemailberichten zijn voor het gecontroleerde account VM 3300.
- !: de nieuwe voicemailberichten bevatten ten minste één urgent bericht.
- : de lijn kan niet worden geregistreerd bij de voicemailserver.

Een lijnknop-LED wijzigt van kleur om de status van de bewaakte lijn aan te geven. De standaardkleur en het patroon van de LED voor de statussen zijn:

- Geen bericht: effen groen
- Nieuwe berichten: effen rood
- Urgente berichten: effen rood
- Registratie mislukt: effen oranje

Neem contact op met de beheerder om het LED-patroon aan te passen.

Berichten voor bewaakte voicemailaccounts openen

Voordat u begint

- De beheerder moet een lijntoets configureren op de telefoon of een toetsuitbreidingsmodule om een voicemailaccount te controleren.
- De beheerder moet het snelkeuzenummer toewijzen aan de geconfigureerde toets.
- Er zijn nieuwe berichten voor het gecontroleerde voicemailaccount.

Procedure

- Stap 1** Druk op de lijntoets op de telefoon of de toetsuitbreidingsmodule.
Mogelijk wordt u gevraagd de account-ID en PIN voor de gecontroleerde voicemail in te voeren.
- Stap 2** Volg de gesproken aanwijzingen.
-



HOOFDSTUK 6

Instellingen

- [Overzicht van telefooninstellingen, op pagina 135](#)
- [Instellingenoverzicht, op pagina 135](#)
- [Menu gebruikersvoorkeuren, op pagina 136](#)
- [Wi-Fi-instellingen, op pagina 145](#)
- [HTTP-proxyinstellingen, op pagina 155](#)
- [VPN-verbindinginstellingen, op pagina 158](#)
- [Directie-instellingen, op pagina 162](#)
- [Directie-assistentinstellingen, op pagina 166](#)
- [Beheerinstellingen van het apparaat, op pagina 172](#)
- [Voorkeuren webpagina van de telefoon, op pagina 175](#)

Overzicht van telefooninstellingen

De beheerder kan de telefoon zo configureren dat de menu's voor het instellen beschikbaar zijn op het telefoonscherm of in de telefoonwebinterface. Als u een specifiek menu niet kunt vinden, neemt u contact op met de beheerder.

Instellingenoverzicht

U kunt uw telefoon op een aantal manieren aanpassen:

- Vanuit de menu's van de telefoon, die u kunt openen met de knop **Toepassingen** . De algemene instellingenmenu's zijn:
 - Gebruikersvoorkeuren
 - Apparaatbeheer
- Vanuit de webpagina van de telefoon.

Menu gebruikersvoorkeuren

U kunt veel instellingen aanpassen voor de telefoon vanuit het menu **Gebruikersvoorkeuren**. Het menu groepeert instellingen volgens de functies.

Gespreksvoorkeuren

Met het menu **Gebruikersvoorkeuren** > **Gespreksvoorkeuren** kunt u instellen hoe uw telefoon gesprekken afhandelt.

Gesprekken vanaf uw telefoon doorschakelen

U kunt de telefoon zo instellen dat binnenkomende gesprekken worden doorgeschakeld nadat u hebt genavigeerd naar het scherm **Instellingen oproep doorsturen**.

Er zijn twee andere methoden om de services voor het doorschakelen van gesprekken in te stellen. Zie [Gesprekken doorschakelen, op pagina 80](#) voor het instellen van de services voor het doorschakelen van gesprekken via een specifieke schermtoets. Zie [Gesprekken doorschakelen met de webpagina van de telefoon, op pagina 82](#) voor het instellen van de services voor het doorschakelen van gesprekken via de webpagina van de telefoon.

Voordat u begint

De beheerder moet de services voor het doorschakelen van gesprekken activeren.

De beheerder schakelt de synchronisatie van de functieactiveringscode uit voor gesprek doorschakelen. Als deze optie is geactiveerd, wijzigt het scherm **Instellingen oproep doorsturen** naar alleen-lezen, maar u kunt de instellingen voor de service voor het doorschakelen van alle gesprekken nog steeds wijzigen door op het hoofdscherm op **Doorschakelen** of **Alles doorschakelen** te drukken. Zie [Alle gesprekken doorschakelen activeren met de functie voor activeringscode synchroniseren, op pagina 83](#) voor meer informatie.

Procedure

-
- Stap 1** Druk op **Toepassingen** .
- Stap 2** Selecteer **Gebruikersvoorkeuren** > **Gespreksvoorkeuren** > **Gesprek doorschakelen** om toegang te krijgen tot het scherm **Instellingen oproep doorsturen**.
- Stap 3** Selecteer een service voor het doorschakelen van gesprekken.
- **Alle gesprekken doorschakelen**: alle binnenkomende gesprekken doorschakelen naar een ander telefoonnummer.
 - **Doorschakelen bezet**: een binnenkomend gesprek moet worden doorgeschakeld naar een doeltelefoonnummer wanneer de lijn bezet is.
 - **Doorschakelen geen antwoord**: een binnenkomend gesprek moet worden doorgestuurd naar een doeltelefoonnummer wanneer het gesprek niet wordt beantwoord.
- Stap 4** Activeer de service voor het doorschakelen van gesprekken door op de knop **Selecterente** drukken in de navigatiecluster.
- Stap 5** wijs een doeltelefoonnummer toe voor de service voor het doorschakelen van gesprekken.

- (6821) **Alle gesprekken doorschakelen**: hiermee geeft u het telefoonnummer op om alle binnenkomende gesprekken naar door te schakelen.
- (6841, 6851 en 6861) **Alle gesprekken doorschakelen**: hiermee geeft u het telefoonnummer op om alle binnenkomende gesprekken naar door te schakelen.
- (6821) **Doorschakelen bezet**: hiermee geeft u het telefoonnummer op waarnaar u het inkomende gesprek wilt doorsturen wanneer de lijn bezet is.
- (6841, 6851 en 6861) **Bezet nr doorsturen**: hiermee geeft u het doeltelefoonnummer aan waarnaar u het inkomende gesprek wilt doorschakelen wanneer de lijn bezet is.
- (6821) **Gesprekken doorschakelen bij geen gehoor**: hiermee geeft u het telefoonnummer op waarnaar u het volgende gesprek wilt doorschakelen wanneer het gesprek niet wordt beantwoord.
- (6841, 6851 en 6861) **Gesprekken doorschakelen bij geen gehoor**: hiermee geeft u het telefoonnummer op waarnaar u het volgende gesprek wilt doorschakelen wanneer het gesprek niet wordt beantwoord.
- (alle modellen) **Doorschakelen bij geen antwoord na een bepaalde tijd**: hiermee geeft u een vertragingstijd op voor beantwoorden.

Opmerking

- Als de beheerder synchronisatie van functietoetsen (Feature Key Synchronization, FKS) en XSI-synchronisatie voor gesprekken doorschakelen op uw telefoon uitschakelt, kunt u de waarde invoeren als het aantal seconden waarna het gesprek moet worden doorgeschakeld.
- Als de beheerder synchronisatie van FKS of XSI voor gesprekken doorschakelen op uw telefoon activeert, kunt u het aantal keren overgaan invoeren waarna het gesprek moet worden doorgeschakeld.

De instellingen voor het doorschakelen van gesprekken op de telefoon worden alleen van kracht wanneer FKS en XSI zijn uitgeschakeld. Neem voor meer informatie contact op met de beheerder.

Stap 6 (Optioneel) Wijs een telefoon nummer toe via de schermtoets **Contactpersonen**.

- Selecteer in het scherm **Instellingen oproep doorsturen** een van de services voor het doorschakelen van gesprekken.
- Selecteer **Alle gesprekken doorschakelen**, **Gesprekken doorschakelen bij bezet** of **Gesprekken doorschakelen bij geen antwoord** op basis van de service voor het doorschakelen van de gesprekken die u hebt geselecteerd, en druk vervolgens op de schermtoets **Contactpersonen**.

Voor 6821 zijn de servicenamen **Alles doorschakelen**, **Doorschakelen bezet** en **Nummer doorschakelen bij geen gehoor**.

- Zoek naar een contactpersoon. Zie [Een contactpersoon in meerdere telefoonlijsten zoeken, op pagina 99](#) voor meer informatie.
- Druk op **Bellen** om het gewenste telefoonnummer toe te wijzen.
U ziet dat het doeltelefoonnummer naast de service voor het doorschakelen van gesprekken wordt weergegeven.

Stap 7 Druk op **Instellen** om de instellingen toe te passen.**Stap 8** Controleer of de instelling van kracht is door te zoeken naar het pictogram gesprek doorschakelen . Het pictogram wordt weergegeven met een doelnummer in de linkerbovenhoek of in het midden van het telefoonscherm.

Nadat u een van de services voor het doorschakelen van gesprekken activeert, verandert de schermtoets **Doorschakelen** of **Alles doorschakelen** naar respectievelijk **Wis Doorsch.** of **Alles doorsch.** U kunt op de schermtoets drukken om de service of services voor het doorschakelen van gesprekken uit te schakelen, terwijl het doeltelefoonnummer blijft bestaan.

Alles doorsch. schakelt alleen de service voor het doorschakelen van alle gesprekken uit en **Doorsch.** schakelt alle services voor het doorschakelen van gesprekken uit.

Als de instellingen voor het doorschakelen van gesprekken op de telefoon niet werken, neemt u contact op met de beheerder.

Voicemail instellen op uw telefoon

Als uw beheerder geen telefoonnummer voor persoonlijke voicemail heeft ingesteld op uw telefoon, kunt u dit zelf instellen.

Procedure

- Stap 1** Druk op **Toepassingen** .
 - Stap 2** Selecteer **Gebruikersvoorkeuren > Gespreksvoorkeuren**.
 - Stap 3** Voer uw persoonlijke voicemailnummer in bij **Voicemail**.
 - Stap 4** Druk op **Instellen**.
-

Beller-id blokkeren

U kunt uw nummerweergave blokkeren om te voorkomen dat uw naam en telefoonnummer worden weergegeven op het scherm van de ontvanger wanneer u een gesprek voert. Met deze functie kunt u privacy behouden.

Voordat u begint

Uw beheerder schakelt de functie voor het blokkeren van nummerweergave in op uw telefoon.

Uw beheerder schakelt de functie voor het blokkeren van nummerweergave in op de XSI BroadWorks-server.

Procedure

- Stap 1** Druk op **Toepassingen** .
- Stap 2** Selecteer **Gebruikersvoorkeuren > Gespreksvoorkeuren**.
- Stap 3** Selecteer **Nummerweergave blokkeren**.
- Stap 4** Druk op **Selecteren** om het blokkeren van nummerweergave in of uit te schakelen.

Als de beheerder de functie voor het blokkeren van nummerweergave inschakelt op de XSI BroadWorks-server, haalt de telefoon deze waarde op van de server en ziet u de waarde die de beheerder heeft ingesteld op de server. U kunt de waarde vervolgens wijzigen in het menu **Nummerweergave blokkeren** op de telefoon.

- Stap 5** Druk op **Instellen** om de wijziging op te slaan.
-

Een anoniem gesprek blokkeren

U kunt een binnenkomend gesprek dat geen gespreksinformatie bevat blokkeren voor een bepaalde lijn of alle lijnen.

Als uw beheerder synchronisatie voor Anonieme gesprekken afwijzen tussen een lijn en een BroadSoft XSI-service heeft ingeschakeld, is uw instelling alleen van toepassing op de specifieke lijn in plaats van op alle lijnen. Meestal is de instelling van toepassing op alle lijnen, behalve voor de lijnen waarvoor de synchronisatie is ingeschakeld.

Procedure

- Stap 1** Druk op het navigatiecluster, omhoog of omlaag, om een telefoonlijn te selecteren.
 - Stap 2** Druk op **Toepassingen** .
 - Stap 3** Selecteer **Gebruikersvoorkeuren** > **Gespreksvoorkeuren** > **Anoniem gesprek blokkeren**.
 - Stap 4** Selecteer **Aan** als u het gesprek zonder gespreksinformatie wilt blokkeren of selecteer **Uit** om het gesprek toe te staan.
 - Stap 5** Druk op **Instellen** om de instelling op te slaan.
-

Niet storen inschakelen voor een specifieke lijn

Stel Niet storen (NST) in om uw telefoon te dempen en meldingen van binnenkomende gesprekken te onderdrukken als u niet wilt worden afgeleid. U kunt alle binnenkomende gesprekken onderdrukken of u kunt een melding over een specifieke beller onderdrukken.

Procedure

- Stap 1** Selecteer een telefoonlijn met behulp van de navigatiecluster.
 - Stap 2** Druk op **Toepassingen** .
 - Stap 3** Selecteer **Gebruikersvoorkeuren** > **Belvoorkeuren** > **Niet storen**.
 - Stap 4** Selecteer **Aan** om NST in te schakelen of selecteer **Uit** om NST uit te schakelen.
 - Stap 5** Druk op **Instellen** om de instelling op te slaan.
-

De toon voor wachtend gesprek beheren

Wanneer u met iemand praat en tegelijkertijd een ander gesprek ontvangt, kunt u de telefoon instellen om een toon te geven voor het wachtende gesprek.

Procedure

- Stap 1** Druk op **Toepassingen** .
- Stap 2** Selecteer **Gebruikersvoorkeuren** > **Gespreksvoorkeuren** > **Wachtend gesprek**.

- Stap 3** Druk op **Aan** als u een toon wilt voor wachtende gesprekken of druk op **Uit** als u dit niet wilt.
- Stap 4** Selecteer **Instellen** om de wijzigingen toe te passen.
-

Een gesprek beveiligen

U kunt gesprekken coderen om deze te beveiligen tegen afluisteren. U kunt de functie voor gespreksbeveiliging instellen voor alle uitgaande gesprekken of voor een specifiek gesprek.

Procedure

- Stap 1** Druk op **Toepassingen** .
- Stap 2** Selecteer **Gebruikersvoorkeuren > Gespreksvoorkeuren > Beveiligd gesprek**.
- Stap 3** Selecteer **Aan** om de functie voor gespreksbeveiliging in te schakelen of selecteer **Uit** om de functie voor gespreksbeveiliging uit te schakelen.
- Stap 4** Druk op **Instellen** om de instelling op te slaan.
-

Een pagina Automatisch beantwoorden instellen

Procedure

- Stap 1** Druk op **Toepassingen** .
- Stap 2** Selecteer **Gebruikersvoorkeuren > Gespreksvoorkeuren > Pagina Automatisch beantwoorden**.
- Stap 3** Selecteer **Aan** om de Pagina Automatisch beantwoorden in te schakelen of selecteer **Uit** om de Pagina Automatisch beantwoorden uit te schakelen.
- Stap 4** Druk op **Instellen** om de wijzigingen op te slaan.
-

De sneltoets Gemist gesprek inschakelen

Wanneer u de snelkoppeling voor gemist gesprek inschakelt, kunt u de schermtoets **OntvOp** gebruiken om de persoon wiens gesprek u hebt gemist te bellen.

Procedure

- Stap 1** Druk op **Toepassingen** .
- Stap 2** Selecteer **Gebruikersvoorkeuren > Gespreksvoorkeuren > Sneltoets gemist gesprek**.
- Stap 3** Druk op **Aan** als u de sneltoets wilt gebruiken of druk op **Uit** als u deze niet wilt gebruiken.
- Stap 4** Selecteer **Instellen** om de wijzigingen toe te passen.
-

Meerdere locaties voor een BroadWorks XSI-gebruiker toevoegen

U kunt meerdere locaties toevoegen aan uw toestelnummer. Hiermee kunt een inkomende oproep naadloos vanaf uw telefoon verplaatsen naar andere mobiele telefoons of bureautelefoons die zijn toegevoegd aan uw toestelnummer.

Voordat u begint

De beheerder heeft de functie Overall ingeschakeld op het toestel.

Procedure

- Stap 1** Druk op **Toepassingen** .
 - Stap 2** Selecteer **Gebruikersvoorkeuren** > **Gespreksvoorkeuren**.
 - Stap 3** Selecteer **Overall**.
 - Stap 4** (Optioneel) Selecteer een lijn als BroadWorks Overall op meerdere lijnen is geconfigureerd.
 - Stap 5** Voeg een contactnummer en naam toe in het scherm **Locaties**.
De maximumlengte van een naam die u kunt invoeren, is 25 tekens. U kunt het veld **Naam** ook leeg laten.
Maximumlengte van een nummer die u kunt invoeren is 20.
 - Stap 6** Schakel de locatie in of uit.
 - Stap 7** Druk op **Opslaan** om de locaties toe te voegen aan de lijst **Locaties**.
-

Wachtend gesprek inschakelen

U kunt wachtend gesprek inschakelen voor een specifieke lijn of alle lijnen. Als dit is ingeschakeld, kunt u de oproepmelding ontvangen (één pieptoon en de lijnknop knippert rood) tijdens een actief gesprek.

Als uw beheerder synchronisatie voor wachtend gesprek tussen een lijn en een BroadSoft XSI-service heeft ingeschakeld, is uw instelling alleen van toepassing op de specifieke lijn in plaats van op alle lijnen. Meestal is de instelling van toepassing op alle lijnen, behalve voor de lijnen waarvoor de synchronisatie is ingeschakeld.

Procedure

- Stap 1** Druk op het navigatiecluster, omhoog of omlaag, om een telefoonlijn te selecteren.
 - Stap 2** Druk op **Toepassingen** .
 - Stap 3** Selecteer **Gebruikersvoorkeuren** > **Gespreksvoorkeuren** > **Wachtend gesprek**.
 - Stap 4** Selecteer **Aan** om een binnenkomend gesprek te beantwoorden dat overgaat tijdens een ander gesprek of selecteer **Uit** om de functie uit te schakelen.
 - Stap 5** Druk op **Instellen** om de instelling op te slaan.
-

Audiovoorkeuren

Met het menu **Gebruikersvoorkeuren** > **Audiovoorkeuren** kunt u beltonen aanpassen en instellen hoe u gesprekken wilt beantwoorden.

Een audioapparaat opgeven voor een gesprek

U kunt tegelijkertijd een analoge headset en een USB-headset op uw telefoon aansluiten. U kunt echter slechts één headset tegelijk gebruiken.

Wanneer u meerdere headsets op de telefoon aansluit, kunt u kiezen welk audioapparaat u voor een gesprek gebruikt. Uw keuze geldt wanneer u een gesprek start of beantwoordt met een lijntoets of de bijbehorende schermtoets.

Procedure

- Stap 1** Druk op **Toepassingen** .
- Stap 2** Selecteer **Gebruikersvoorkeuren** > **Audiovoorkeuren** > **Voorkeursaudioapparaat**.
- Stap 3** Druk op **Selecteren** om een van de opties te kiezen:
- **Geen**: selecteert het laatst gebruikte audioapparaat.
 - **Luidspreker**: selecteert de luidspreker als audioapparaat.
 - **Hoofdtelefoon**: selecteert een hoofdtelefoon als audioapparaat.
- Stap 4** Druk op **Instellen** om een selectie op te slaan.
-

De beltoon wijzigen

U kunt een beltoon instellen voor een inkomende oproep.

Procedure

- Stap 1** Druk op **Toepassingen** .
- Stap 2** Selecteer **Gebruikersvoorkeuren** > **Beltoon** > **Toestel (n) - Beltoon**, waarbij n het toestelnummer is.
- Stap 3** Blader door de lijst met beltonen en druk op **Afspelen** om een voorbeeld te horen.
- Stap 4** Druk op **Selecteren** en vervolgens op **Instellen** om een selectie op te slaan.
-

Schermvoorkeuren

In het menu **Gebruikersvoorkeuren** > **Schermvoorkeuren** kunt u de weergaveopties voor scherm van uw telefoon instellen.

De schermbeveiliging wijzigen

U kunt schermbeveiliging voor uw telefoon instellen, opgeven hoe deze wordt weergegeven en hoe lang de telefoon buiten gebruik moet zijn, voordat de schermbeveiliging verschijnt.

Procedure

- Stap 1** Druk op **Toepassingen** .
- Stap 2** Selecteer **Gebruikersvoorkeuren > Schermvoorkeuren > Schermbeveiliging**.
- Stap 3** Selecteer **Aan** om de schermbeveiliging in te schakelen en selecteer **Uit** om die uit te schakelen.
- Stap 4** Selecteer **Instellingen schermbeveiliging** om de instellingen te kiezen:
- **Type schermbeveiliging:** kies een van de volgende opties:
 - **Klok:** een ronde klok met achtergrond.
 - **Foto oph.:** een afbeelding wordt gepusht vanaf de webpagina van de telefoon.
 - **Logo:** hiermee wordt er een logo als schermbeveiliging van de telefoon weergegeven. Deze afbeelding wordt toegevoegd in het veld Logo-URL van de webpagina van de telefoon.
 - **Act. interval:** geef het aantal seconden op dat de telefoon buiten gebruik moet zijn voordat de schermbeveiliging wordt ingeschakeld.
 - **Vern.interval:** geef het aantal seconden op voordat de schermbeveiliging wordt vernieuwd (als u bijvoorbeeld hebt gekozen voor roterende foto's).
- Stap 5** Druk op **Instellen**.
-

De timer van de achtergrondverlichting instellen

U kunt de tijdsduur aanpassen waarvoor het LCD-scherm helder is voordat deze automatisch omlaag wordt gezet.

Procedure

- Stap 1** Druk op **Toepassingen** .
- Stap 2** Selecteer **Gebruikersvoorkeuren > Schermvoorkeuren > Timer achtergrondverlichting**.
- Stap 3** Druk op **Selecteren** om door de lijst te schuiven en een duur te selecteren voor hoelang de achtergrondverlichting aan moet blijven:
- 10 seconden.
 - 20 seconden
 - 30 seconden.
 - Altijd aan

- Uit

Stap 4 Druk op **Instellen** om de selectie toe te passen.

De helderheid of het contrast van het telefoonscherm aanpassen

Procedure

- Stap 1** Druk op **Toepassingen** .
- Stap 2** Selecteer **Gebruikersvoorkeuren** > **Schermvoorkeuren** en selecteer **Contrastniveau** of **Helderheid van display** (alleen voor 6871).
- Stap 3** Druk op het Navigatiecluster omhoog of omlaag om de helderheid te verhogen of te verlagen.
- Stap 4** Druk op **Opslaan**.
-

De achtergrond van de telefoon instellen

U kunt de achtergrond van het telefoonscherm selecteren.

Procedure

- Stap 1** Druk op **Toepassingen** .
- Stap 2** Selecteer **Gebruikersvoorkeuren** > **Schemvoorkeuren** > **Achtergrond**.
- Stap 3** Druk op **Selecteren** om door de lijst te schuiven en selecteer een achtergrondafbeelding.
- Stap 4** Druk op **Instellen** om de selectie toe te passen.
-

Voorkeuren voor Apparatuur van telefoonoperator

Met het menu **Gebruikersvoorkeuren** > **Voorkeuren Apparatuur van telefoonoperator** kunt u aanpassen hoe gesprekken worden weergegeven.

Weergavemodus wijzigen

Procedure

- Stap 1** Druk op **Toepassingen** .
- Stap 2** Selecteer **Gebruikersvoorkeuren** > **Voorkeuren beantwoordersconsole** > **Weergavemodus**.

De volgende opties zijn beschikbaar:

- Naam

- Ext
- Beide

Stap 3 Kies de weergavemodus en druk op **Instellen**.

Wi-Fi-instellingen

Wi-Fi-instellingen zijn alleen beschikbaar op Cisco IP-telefoon 6861 voor meerdere platforms.

U kunt de Wi-Fi-instellingen voor uw telefoon aanpassen via het menu **Wi-Fi-configuratie** onder het menu **Netwerkconfiguratie** op de telefoon. Sommige Wi-Fi-instellingen zijn ook beschikbaar op de telefoonwebpagina.

De telefoon verbinden met een draadloos netwerk bij de eerste keer opstarten

De telefoon zoekt automatisch naar beschikbare Wi-Fi-netwerken in een van de volgende situaties:

- wanneer de telefoon voor het eerst wordt opgestart zonder netwerkverbinding.
- wanneer de telefoon niet is verbonden met een netwerk nadat de fabrieksinstellingen zijn hersteld.

Er wordt een lijst met beschikbare Wi-Fi-netwerken weergegeven nadat het Wi-Fi-scanproces is voltooid.

Procedure

Stap 1 Selecteer een Wi-Fi-netwerk in de lijst.

U ziet de volgende opties:

- **Scan**: de telefoon scant opnieuw naar beschikbare netwerken.
- **Instellingen**: hiermee opent u de pagina **Wi-Fi instellen**.
- **Overslaan**: het bericht *Als u deze stap overslaat, dient u het netwerk handmatig te configureren* wordt weergegeven. Als u bevestigt dat u de pagina **Verbinden met Wi-Fi** wilt overslaan, wordt de schermtoets **Wi-Fi-scan** weergegeven.

Stap 2 Druk op **Instellingen** en vul de velden in.

Stap 3 Druk op **Verbinden**.

Wi-Fi-scan activeren met schermtoets

U kunt de schermtoets **Wi-Fi-scan** gebruiken om te zoeken naar beschikbare draadloze netwerken. De schermtoets wordt op het telefoonscherm weergegeven in een van de volgende situaties:

- wanneer u de Wi-Fi-verbinding overslaat bij de eerste keer opstarten zonder bekabelde netwerkverbinding

- wanneer de telefoon geen netwerkverbinding verliest en de telefoon-Wi-Fi is ingeschakeld



Opmerking De schermtaets **Wi-Fi-scan** wordt niet weergegeven als **Wi-Fi-type** is ingesteld op **WPS**.

Procedure

- Stap 1** Druk op de schermtaets **Wi-Fi-scan** wanneer deze op het telefoonscherm wordt weergegeven. Het bericht *Wi-Fi-scan wordt uitgevoerd* wordt weergegeven. Nadat de scan is voltooid, wordt een lijst met netwerken weergegeven. U ziet de volgende opties:
- **Scan**: scan voor beschikbare netwerken.
 - **Selecteren**: hiermee opent u de pagina **Wi-Fi instellen**.
 - **Annuleren**: hiermee sluit u de netwerklijst.
- Stap 2** Selecteer een Wi-Fi-netwerk in de lijst.
- Stap 3** Druk op **Selecteren** en vul de velden in.
- Stap 4** (Optioneel) Druk op **Opslaan** om de instellingen als Wi-Fi-profiel op te slaan. U kunt later met het profiel verbinding maken met dit netwerk.
- Stap 5** Druk op **Verbinden**.

Wi-Fi in- of uitschakelen via uw telefoon

U kunt de draadloze LAN van uw telefoon in- of uitschakelen via het menu **Wi-Fi-configuratie**. Het draadloze LAN van uw telefoon is standaard ingeschakeld.

Procedure

- Stap 1** Druk op **Toepassingen** .
- Stap 2** Selecteer **Netwerkconfiguratie** > **Wi-Fi-configuratie** > **Wi-Fi**.
- Stap 3** Druk op de knop **Selecteren** om de Wi-Fi in of uit te schakelen.
- Stap 4** Druk op **Instellen** om de wijzigingen op te slaan.

Wi-Fi in- of uitschakelen via de webpagina van de telefoon

U kunt de draadloze LAN van uw telefoon in- of uitschakelen via de webpagina van de telefoon. Schakel Wi-Fi in zodat de telefoon automatisch of handmatig verbinding kan maken met een draadloos netwerk. Het draadloze LAN van uw telefoon is standaard ingeschakeld.

Procedure

- Stap 1** Selecteer op de telefoonwebpagina **User Login > Advanced > Voice > System**.
- Stap 2** Ga naar het gedeelte **Wi-Fi Settings** en stel het veld **Phone-wifi-on** in op **Yes**.
- Stap 3** Klik op **Submit All Changes**.
-

De telefoon handmatig met Wi-Fi verbinden

Wanneer u een Wi-Fi-profiel instelt, krijgt u de optie om de telefoon handmatig te verbinden met een draadloos netwerk. U kunt de verbinding tot stand brengen vanuit het scherm **Wi-Fi-profiel** of vanuit het scherm **Wi-Fi-instellingen**.

Het bovenste Wi-Fi-profiel in het scherm **Wi-Fi-profiel** wordt automatisch verbonden wanneer de telefoon wordt ingericht.

Voordat u begint

- Schakel Wi-Fi in op uw telefoon.
- Koppel uw telefoon los van het bekabelde netwerk.

Procedure

- Stap 1** Druk op **Toepassingen** .
- Stap 2** Selecteer **Netwerkconfiguratie > Wi-Fi-configuratie > Wi-Fi-profiel**.
- Stap 3** In het scherm **Wi-Fi-profiel** gebruikt u een van de acties om verbinding te maken met Wi-Fi.
- Selecteer een van de geconfigureerde Wi-Fi-profielen en klik op **Verbinden**.
 - Druk op **Zoeken** en selecteer een draadloze verbinding in het scherm **Verbinding maken met Wi-Fi**. In het scherm **Wi-Fi-instellingen** geeft u waarden op in de velden en drukt u op **Verbinden**.

Zie de tabel **Profielparameter** in de [Een Wi-Fi-profiel instellen vanaf de telefoon, op pagina 149](#) voor de veldwaarden.

Uw telefoon via WPS met het draadloze netwerk verbinden

Wi-Fi Protected Setup (WPS) zorgt voor een eenvoudigere manier om uw telefoon met een draadloos netwerk te verbinden. Met WPS hoeft u de gedetailleerde instellingen voor het toegangspunt niet in te voeren, zoals dat bij de verbinding via het Wi-Fi-profiel wel het geval is. U kunt de WPS-knop op uw toegangspunt of de PIN-code gebruiken om via WPS verbinding te maken met het netwerk.

De optie WPS is alleen beschikbaar in het menu op het scherm van de telefoon. Op de telefoonwebpagina kunt u uw telefoon alleen configureren om via een Wi-Fi-profiel verbinding te maken met een draadloos netwerk.

Voordat u begint

Schakel WPS in op uw toegangspunt.

Procedure

-
- Stap 1** Druk op **Toepassingen** .
- Stap 2** Selecteer **Netwerkconfiguratie** > **Wi-Fi-configuratie** > **Wi-Fi-type**.
- Stap 3** Druk op de navigatietoets om het Wi-Fi-type over te schakelen naar **WPS**.
- Stap 4** Druk op **Instellen**.
Drukknopconfiguratie en **PIN-configuratie** worden onder **Wi-Fi-type** weergegeven. Voer een van de volgende stappen uit om verbinding te maken met het netwerk.
- Stap 5** Maak via de WPS-knop op uw toegangspunt verbinding met het netwerk.
- Selecteer **Drukknopconfiguratie**.
 - Druk op de WPS-knop op uw toegangspunt.
De naam van de knop kan afwijken op uw toegangspunt.
 - Druk op **Doorgaan** op uw telefoon.
- Stap 6** Maak verbinding met het netwerk met een PIN-code.
- Selecteer **PIN-configuratie**.
Er wordt een PIN-code van 8 cijfers op het scherm van uw telefoon weergegeven.
 - Ga naar de webpagina van uw toegangspunt en voer de PIN-code in.
De procedure voor de invoer van de PIN-code kan verschillen op uw toegangspunten. Raadpleeg de betreffende gebruikershandleiding van uw toegangspunt voor meer informatie.
-

Bij een succesvolle verbinding of een verbindingfout wordt de verbindingstatus op het scherm van uw telefoon weergegeven.

Verbinding maken met een Wi-Fi-netwerk wanneer op uw telefoon een foutbericht voor verbinding wordt weergegeven

Als uw telefoon Wi-Fi ondersteunt, krijgt u statusinformatie als deze geen netwerkverbinding heeft wanneer de telefoon wordt opgestart. U ziet het bericht `Verifieer uw internetinstellingen` of neem contact op met uw serviceprovider.

Voordat u begint

De telefoon mag niet zijn aangesloten op met een Ethernet-kabel.

Procedure

-
- Stap 1** Druk op **Wi-Fi-scan**.
Er wordt een lijst met Wi-Fi-netwerken weergegeven.

Stap 2 Druk op een van deze opties:

- **Scannen:** als u opnieuw wilt scannen voor netwerken.
- **Selecteren:** om het gemarkeerde netwerk te configureren.

Stap 3 Markeer een netwerk in de lijst.

Stap 4 Druk op **Selecteren**.

Stap 5 Selecteer een van de volgende opties:

- **Annuleren:** hiermee gaat u terug naar het vorige scherm.
- **Opslaan:** sla het netwerk op met de informatie die u hebt ingevoerd.
- **Verbinden:** maak verbinding met het geselecteerde netwerk.

Stap 6 Druk op **Verbinden**.

Opmerking De bovenstaande stappen zijn ook van toepassing als uw telefoon de netwerkverbinding verliest nadat deze is opgestart, en deze niet is aangesloten op een Ethernet-kabel.

Een Wi-Fi-profiel instellen vanaf de telefoon

U kunt maximaal vier Wi-Fi-profielen toevoegen. U kunt dit profiel gebruiken om uw telefoon te verbinden met een Wi-Fi-netwerk.

Procedure

Stap 1 Druk op **Toepassingen** .

Stap 2 Selecteer **Netwerkconfiguratie** > **Wi-Fi-configuratie** > **Wi-Fi-profiel**.

Stap 3 In het scherm **Wi-Fi-profiel** verplaatst u naar een rij in de lijst waarop u het profiel wilt instellen.

Stap 4 Druk op de knop **Selecteren**.

U kunt ook drukken op **Opties** en vervolgens **Bewerken** selecteren.

Stap 5 In het scherm **Profiel bewerken** stelt u de parameters in zoals beschreven in de tabel **Profielparameters**.

Tabel 15: Profielparameters

Parameter	Beschrijving
Beveiligingsmodus	<p>Hiermee kunt u de verificatiemethode selecteren die wordt gebruikt voor beveiligde toegang tot het Wi-Fi-netwerk. Afhankelijk van de methode die u kiest, wordt er een veld weergegeven voor wachtwoord, wachtwoordzin of sleutel weergegeven zodat u de referenties kunt opgeven om deel te nemen aan dit Wi-Fi-netwerk. Opties zijn:</p> <ul style="list-style-type: none"> • Auto • EAP-FAST • PEAP-GTC • PEAP-MSCHAPV2 • PSK • WEP • Geen <p>Standaard: PSK</p>
Netwerknnaam	<p>Hiermee kunt u een naam invoeren voor de SSID's. Deze naam wordt weergegeven op de telefoon. Meerdere profielen kunnen dezelfde netwerknnaam hebben met een verschillende beveiligingsmodus. Deze naam wordt weergegeven op de telefoon.</p>
Gebruikers-id	<p>Hiermee kunt u een gebruikers-id invoeren voor het netwerkprofiel.</p> <p>Dit veld is beschikbaar wanneer u de beveiligingsmodus instelt op automatisch, EAP-FAST, PEAP-GTC of PEAP-MSCHAPV2. Dit is een verplicht veld en kan maximaal 32 alfanumerieke tekens bevatten.</p>
Wachtwoord	<p>Hiermee kunt u een wachtwoord invoeren voor het netwerkprofiel dat u maakt.</p> <p>Dit veld is beschikbaar wanneer u de beveiligingsmodus instelt op automatisch, EAP-FAST, PEAP-GTC of PEAP-MSCHAPV2. Dit is een verplicht veld en kan maximaal 64 alfanumerieke tekens bevatten.</p>
WEP-sleutel	<p>Hiermee kunt u een wachtwoord invoeren voor het netwerkprofiel dat u maakt.</p> <p>Dit veld is beschikbaar wanneer u de beveiligingsmodus instelt op WEP. Dit is een verplicht veld en kan maximaal 32 alfanumerieke tekens bevatten.</p>
Wachtwoordzin	<p>Hiermee kunt u een wachtwoord invoeren voor het netwerkprofiel dat u maakt. U moet deze waarde invoeren wanneer de beveiligingsmodus PSK is.</p>

Parameter	Beschrijving
Frequentieband	<p>Hiermee kunt u de frequentieband van het draadloze signaal kiezen dat wordt gebruikt in het WLAN. Opties zijn:</p> <ul style="list-style-type: none"> • Auto • 2,4 GHz • 5 GHz <p>Standaard: automatisch</p>

Stap 6 Druk op **Opslaan**.

Een Wi-Fi-profiel instellen

U kunt een Wi-Fi-profiel configureren op de webpagina van de telefoon of externe hersynchronisatie van het apparaatprofiel en dit profiel vervolgens koppelen met de beschikbare Wi-Fi-netwerken. U kunt dit Wi-Fi-profiel gebruiken om verbinding te maken met een Wi-Fi-netwerk. U kunt maximaal vier profielen configureren.

Procedure

- Stap 1** Selecteer op de telefoonwebpagina **User Login > Advanced > Voice > System**.
- Stap 2** Stel de velden **Wi-Fi Profile** in met de informatie die uw beheerder heeft bezorgd.
- Stap 3** Klik op **Submit All Changes**.
- Als de telefoon een actief gesprek heeft, kunt u de wijzigingen niet opslaan.

Een Wi-Fi-profiel verwijderen

U kunt een Wi-Fi-profiel uit de lijst verwijderen wanneer het profiel niet meer nodig is.

Procedure

- Stap 1** Druk op **Toepassingen** .
- Stap 2** Selecteer **Netwerkconfiguratie > Wi-Fi-configuratie > Wi-Fi-profiel**.
- Stap 3** Selecteer in het scherm **Wi-Fi-profiel** het Wi-Fi-profiel dat u wilt verwijderen.
- Stap 4** Druk op **Opties**.
- Stap 5** Selecteer **Verwijderen** en bevestig het verwijderen.

De volgorde van een Wi-Fi-profiel wijzigen

U kunt de positie van een Wi-Fi-profiel in de lijst bepalen. Het Wi-Fi-profiel bovenaan de lijst heeft de hoogste prioriteit. Als de Wi-Fi is ingeschakeld, gebruikt de telefoon het Wi-Fi-profiel bovenaan de lijst om tijdens de inrichting automatisch verbinding te maken met een draadloos netwerk.

Procedure

-
- Stap 1** Als u de volgorde van de Wi-Fi-profielen van de telefoon wijzigt, volg dan deze stappen:
- Druk op **Toepassingen** .
 - Selecteer **Netwerkconfiguratie > Wi-Fi-configuratie > Wi-Fi-profiel**.
 - In het scherm **Wi-Fi-profiel scherm**, selecteert u een Wi-Fi-netwerk waarvan u de volgorde wilt wijzigen.
 - Druk op **Opties**.
 - Selecteer **Omhoog** of **Omlaag** om het Wi-Fi-profiel één niveau omhoog of één niveau omlaag in de lijst te verplaatsen.
- Stap 2** Als u de volgorde van de Wi-Fi-profielen van de telefoonwebpagina wijzigt, volg dan deze stappen:
- Selecteer op de telefoonwebpagina **User Login > Advanced > Voice > System**.
 - Stel in het gedeelte **Wi-Fi Profile (n)** het veld **Wi-Fi Profile Order** in op de gewenste volgorde.
 - Klik op **Submit All Changes**.
-

Een Wi-Fi-netwerk scannen en opslaan

U kunt een Wi-Fi-profiel scannen om de lijst met beschikbare draadloze netwerken (SSID) te krijgen. De beveiligingsmodus en de netwerknaam hebben dezelfde waarde als de gescande SSID. U kunt vervolgens de velden de draadloze netwerken bewerken. Wanneer u de wijzigingen opslaat, worden deze opgeslagen als een Wi-Fi-profiel in de lijst met Wi-Fi-profielen op de telefoon. U kunt dit nieuwe Wi-Fi-profiel vervolgens gebruiken om de telefoon met een draadloos netwerk te verbinden.



Opmerking

- Wanneer de beveiligingsmodus van een draadloos netwerk op Geen, PSK en WEP is ingesteld, kunt u de beveiligingsmodus niet wijzigen. Op het scherm **Beveiligingsmodus** zie u alleen de beveiligingsmodus die voor het netwerk is ingesteld. Als de beveiligingsmodus van een netwerk bijvoorbeeld is ingesteld op PSK, ziet u alleen PSK in het scherm **Beveiligingsmodus**.
 - Wanneer u een draadloos netwerk (SSID) scant dat het huidige verbonden netwerk is, kunt u de **Netwerknaam** van deze SSID niet bewerken.
-

Procedure

-
- Stap 1** Druk op **Toepassingen** .
- Stap 2** Selecteer **Netwerkconfiguratie > Wi-Fi-configuratie > Wi-Fi-profiel**.
- Stap 3** In het scherm **Wi-Fi-profiel** drukt u op **Scannen** om alle beschikbare draadloze netwerken op te halen.

- Stap 4** (Optioneel) In het scherm **Verbinding maken met Wi-Fi** drukt u opnieuw op **Scannen** om de lijst opnieuw te scannen.
- Stap 5** Selecteer een draadloos netwerk en druk op **Selecteren** of de knop **Selecteren**.
- Stap 6** In het scherm **Wi-Fi instellen** stelt u de parameters in zoals beschreven in de tabel **Profielparameters**.

Tabel 16: Profielparameters

Parameter	Beschrijving
Beveiligingsmodus	<p>Hiermee kunt u de verificatiemethode selecteren die wordt gebruikt voor beveiligde toegang tot het Wi-Fi-netwerk. Afhankelijk van de methode die u kiest, wordt er een veld weergegeven voor wachtwoord, wachtwoordzin of sleutel weergegeven zodat u de referenties kunt opgeven om deel te nemen aan dit Wi-Fi-netwerk. Opties zijn:</p> <ul style="list-style-type: none"> • Auto • EAP-FAST • PEAP-GTC • PEAP-MSCHAPV2 • PSK • WEP • Geen <p>Standaard: PSK</p>
Netwerknaam	<p>Hiermee kunt u een naam invoeren voor de SSID's. Deze naam wordt weergegeven op de telefoon. Meerdere profielen kunnen dezelfde netwerknaam hebben met een verschillende beveiligingsmodus. Deze naam wordt weergegeven op de telefoon.</p>
Gebruikers-id	<p>Hiermee kunt u een gebruikers-id invoeren voor het netwerkprofiel.</p> <p>Dit veld is beschikbaar wanneer u de beveiligingsmodus instelt op automatisch, EAP-FAST, PEAP-GTC of PEAP-MSCHAPV2. Dit is een verplicht veld en kan maximaal 32 alfanumerieke tekens bevatten.</p>
Wachtwoord	<p>Hiermee kunt u een wachtwoord invoeren voor het netwerkprofiel dat u maakt.</p> <p>Dit veld is beschikbaar wanneer u de beveiligingsmodus instelt op automatisch, EAP-FAST, PEAP-GTC of PEAP-MSCHAPV2. Dit is een verplicht veld en kan maximaal 64 alfanumerieke tekens bevatten.</p>
WEP-sleutel	<p>Hiermee kunt u een wachtwoord invoeren voor het netwerkprofiel dat u maakt.</p> <p>Dit veld is beschikbaar wanneer u de beveiligingsmodus instelt op WEP. Dit is een verplicht veld en kan maximaal 32 alfanumerieke tekens bevatten.</p>

Parameter	Beschrijving
Wachtwoordzin	Hiermee kunt u een wachtwoord invoeren voor het netwerkprofiel dat u maakt. U moet deze waarde invoeren wanneer de beveiligingsmodus PSK is.
Frequentieband	Hiermee kunt u de frequentieband van het draadloze signaal kiezen dat wordt gebruikt in het WLAN. Opties zijn: <ul style="list-style-type: none"> • Auto • 2,4 GHz • 5 GHz Standaard: automatisch

Stap 7 Druk op **Opslaan**.

De Wi-Fi-status weergeven

U kunt problemen ondervinden met betrekking tot de Wi-Fi-verbinding. U kunt informatie verzamelen van de pagina **Wi-Fi-status** om uw beheerder te helpen bij het oplossen van de problemen.

U kunt ook de status weergeven vanaf de webpagina van de telefoon door **Gebruikersaanmelding** > **Geavanceerd** > **Info** > **Status** > **Systeeminformatie** te selecteren.

Procedure

Stap 1 Druk op **Toepassingen** .

Stap 2 Selecteer **Netwerkconfiguratie** > **Wi-Fi-configuratie** > **Wi-Fi-status**.

U ziet de informatie:

- **Wi-Fi-status:** hier wordt weergegeven of het Wi-Fi-netwerk is verbonden of niet.
- **Netwerknnaam:** geeft de naam van de SSID.
- **Signaalsterkte:** geeft de sterkte aan van het netwerksignaal.
- **MAC-adres:** geeft het MAC-adres van de telefoon.
- **AP MAC-adres:** geeft het MAC-adres van het toegangspunt (SSID).
- **Kanaal:** geeft het kanaal waarop het Wi-Fi-netwerk gegevens verzendt en ontvangt.
- **Frequentie:** geeft de frequentieband gebruikt voor het draadloos signaal.
- **Beveiligingsmodus:** geeft de beveiligingsmodus die is ingesteld voor het draadloze LAN-netwerk.

Wi-Fi-statusberichten op de telefoon weergeven

U kunt berichten over de status van de Wi-Fi-verbinding van uw telefoon bekijken. De berichten kunnen u helpen bij de diagnose van Wi-Fi-verbindingsproblemen. De berichten bevatten:

- verbindingstijd en MAC-adres van het toegangspunt
- verbrekingsstijd en diagnosecode
- tijd van verbindingfout
- tijd dat zwak signaal van het toegangspunt meer dan 12 seconden aanhoudt
- de status van het firmwaregeheugen wanneer het vrije geheugen kleiner is 50K
- de status van het verlies van het toegangspuntbaken wanneer de telefoon geen signaal kan ontvangen van het toegangspunt
- de status van geen reactie op Wi-Fi-verificatie of koppelingsaanvragen
- de status van de TX-fout
- de status van WPS-verbindingfout

Procedure

- Stap 1** Druk op **Toepassingen** .
- Stap 2** Selecteer **Status > Wi-Fi-berichten**.
- Stap 3** Gebruik de buitenste ring van de navigatiecluster om door de berichten te scrollen.
- Stap 4** Druk op **Details** om meer details van het geselecteerd bericht weer te geven.
- Stap 5** (Optioneel) Druk op **Wissen** om alle berichten te verwijderen.
-

HTTP-proxyinstellingen

U kunt via het menu **HTTP-proxyinstellingen** onder het menu **Netwerkconfiguratie** een HTTP-proxy op uw telefoon instellen. De HTTP-proxy-instellingen zijn ook beschikbaar op de webpagina van de telefoon.

Verwante onderwerpen

- [Een proxyserver instellen met de automatische proxymodus](#), op pagina 155
- [Een proxyserver instellen met de handmatige proxymodus](#), op pagina 156
- [Een proxyserver instellen op de webpagina van de telefoon](#), op pagina 157

Een proxyserver instellen met de automatische proxymodus

U kunt de automatische proxymodus kiezen om een HTTP-proxyserver op de telefoon in te stellen.

Procedure

- Stap 1** Druk op **Toepassingen** .
- Stap 2** Selecteer **Netwerkconfiguratie > HTTP-proxyinstellingen > Proxymodus**.
- Stap 3** Druk op de knop **Selecteren** van het navigatiecluster om **Automatisch** te kiezen.
- Stap 4** Markeer **Automatisch detecteren (WPAD)**, selecteer **Aan** om Web Proxy Auto-Discovery (WPAD) in te schakelen waarmee een PAC-bestand automatisch wordt opgehaald, en selecteer tot slot **Uit** om WPAD uit te schakelen.
- Standaard wordt WPAD in de automatische proxymodus gebruikt.
- Stap 5** (Optioneel) Als u WPAD in de vorige stap uitschakelt, moet u verder een geldige PAC URL (Proxy Auto-Configuration) in **PAC URL** invoeren. Bijvoorbeeld:
- ```
http://proxy.department.branch.example.com/pac
```
- Neem contact op met uw beheerder als u de PAC URL niet hebt.
- Stap 6** Druk op **Instellen** om de instellingen toe te passen.
- 

## Een proxyserver instellen met de handmatige proxymodus

U kunt de handmatige proxymodus kiezen om een HTTP-proxyserver op de telefoon in te stellen.

### Voordat u begint

Uw beheerder geeft u het serveradres en de poort van de proxyserver.

## Procedure

---

- Stap 1** Druk op **Toepassingen** .
- Stap 2** Selecteer **Netwerkconfiguratie > HTTP-proxyinstellingen > Proxymodus**.
- Stap 3** Druk op de knop **Selecteren** van het navigatiecluster om **Handmatig** te kiezen.
- Stap 4** Voer een geldige hostnaam of geldig IP-adres van een proxyserver in **Proxy-host** in.
- Opmerking** Geef het schema (`http://` of `https://`) niet op voor de proxy- host.
- Stap 5** Voer een geldige serverpoort voor de opgegeven proxyserver in **Proxypoort** in.
- Stap 6** (Optioneel) Als uw proxyserver moet worden geverifieerd, markeert u **Proxyverificatie** en selecteert u vervolgens **Aan**.
- Stap 7** (Optioneel) Voer voor toegang tot de proxyserver uw gebruikersnaam en wachtwoord in.
- Neem contact op met uw beheerder als u geen gebruikersnaam en wachtwoord hebt.
- Stap 8** Druk op **Instellen** om de instellingen toe te passen.
-

## Een proxyserver instellen op de webpagina van de telefoon

Voor het instellen van een HTTP-proxyserver vanaf de webpagina van de telefoon kunt u de automatische of de handmatige proxymodus kiezen.

### Procedure

- Stap 1** Selecteer **Spraak > Systeem** op de webpagina van de telefoon.
- Stap 2** Stel in de sectie **HTTP-proxyinstellingen** de parameterwaarden in zoals wordt beschreven in de volgende tabel:

*Tabel 17: HTTP-proxyinstellingen*

| Parameter                              | Beschrijving                                                                                                                                                                                                                                                                                                                                                     |
|----------------------------------------|------------------------------------------------------------------------------------------------------------------------------------------------------------------------------------------------------------------------------------------------------------------------------------------------------------------------------------------------------------------|
| Proxymodus                             | Kies de proxymodus voor de HTTP-proxy-instelling. Opties zijn: <ul style="list-style-type: none"> <li>• Auto</li> <li>• Handmatig</li> <li>• Uit</li> </ul> Standaard: Uit                                                                                                                                                                                       |
| Automatisch ontdekken (WPAD) gebruiken | Selecteer <b>Ja</b> als u Web Proxy Auto-Discovery (WPAD) wilt gebruiken om automatisch een PAC-bestand (Proxy Auto-Configuration) te laten ophalen. <p>Als de parameter staat ingesteld op <b>Nee</b>, moet u <b>PAC URL</b> configureren.</p> <p>Deze parameter is beschikbaar wanneer u de <b>proxymodus</b> instelt op <b>Automatisch</b>.</p> Standaard: Ja |
| PAC-URL                                | URL voor het opzoeken van het PAC-bestand. <p>Deze parameter is beschikbaar wanneer u de <b>proxymodus</b> instelt op <b>Automatisch</b> en <b>Automatische detectie gebruiken (WPAD)</b> op <b>Nee</b>.</p>                                                                                                                                                     |
| Proxyhost                              | Serveradres (hostnaam of IP-adres) van de proxyserver. <p>Geef het schema niet op (<code>http://</code> of <code>https://</code>).</p> <p>Deze parameter is beschikbaar wanneer u de <b>proxymodus</b> instelt op <b>Handmatig</b>.</p>                                                                                                                          |

| Parameter                               | Beschrijving                                                                                                                                                                                                                                                                 |
|-----------------------------------------|------------------------------------------------------------------------------------------------------------------------------------------------------------------------------------------------------------------------------------------------------------------------------|
| Proxypoort                              | Poortnummer van de proxyserver.<br>Deze parameter is beschikbaar wanneer u de <b>proxymodus</b> instelt op <b>Handmatig</b> .                                                                                                                                                |
| De proxyserver moet worden geverifieerd | Selecteer <b>Ja</b> als de proxyserver moet worden geverifieerd. Selecteer anders <b>Nee</b> . De parameterconfiguratie hangt af van de werkelijke werking van de proxyserver.<br>Deze parameter is beschikbaar wanneer u de <b>proxymodus</b> instelt op <b>Handmatig</b> . |
| Gebruikersnaam                          | Voer een gebruikersnaam van een bekende gebruiker op de proxyserver in.<br>Deze parameter is beschikbaar wanneer u de <b>proxymodus</b> instelt op <b>Handmatig</b> en <b>Proxyserver moet worden geverifieerd</b> op <b>Ja</b> .                                            |
| Wachtwoord                              | Voer een wachtwoord in voor de opgegeven gebruikersnaam voor het doel van de proxyverificatie.<br>Deze parameter is beschikbaar wanneer u de <b>proxymodus</b> instelt op <b>Handmatig</b> en <b>Proxyserver moet worden geverifieerd</b> op <b>Ja</b> .                     |

**Stap 3** Klik op **Submit All Changes**.

## VPN-verbindinginstellingen

U kunt via het menu **VPN-instellingen** onder het menu **Netwerkconfiguratie** een VPN-verbinding op uw telefoon instellen en inschakelen. U kunt de instellingen vereenvoudigen door de parameters voor de VPN-instellingen op de webpagina van de telefoon te configureren. Als u de VPN-verbinding wilt inschakelen, moet u de telefoon opnieuw opstarten.

Cisco IP Phone 6821 voor meerdere platforms ondersteunt geen VPN-verbindingen.

### Verwante onderwerpen

- [Een VPN-verbinding instellen](#) , op pagina 159
- [Een VPN-verbinding inschakelen](#), op pagina 159
- [Een VPN-verbinding uitschakelen](#), op pagina 160
- [Een VPN-verbinding instellen op de webpagina van de telefoon](#), op pagina 161
- [De VPN-status weergeven](#), op pagina 162

## Een VPN-verbinding instellen

U kunt een VPN-verbinding op de telefoon instellen. Nadat u de procedure hebt uitgevoerd die in dit onderwerp wordt beschreven, zijn alleen de VPN-instellingen voltooid. U moet de VPN-verbinding toch inschakelen door de telefoon opnieuw handmatig of automatisch op te starten.

Zie [Een VPN-verbinding instellen op de webpagina van de telefoon, op pagina 161](#) voor het instellen van de VPN-verbinding op de webpagina van de telefoon.

Cisco IP Phone 6821 voor meerdere platforms ondersteunt geen VPN-verbindingen.

### Voordat u begint

De beheerder zorgt voor de noodzakelijke informatie die nodig is om een VPN-verbinding tot stand te brengen.

### Procedure

---

- Stap 1** Druk op **Toepassingen** .
- Stap 2** Selecteer **Netwerkconfiguratie** > **VPN-instellingen**.
- Stap 3** Voer het IP-adres of de FQDN van een VPN-server in **VPN-server** in.
- Stap 4** Voer de referenties in **Gebruikersnaam** en **Wachtwoord** in.
- Stap 5** (Optioneel) Voer indien nodig de naam van een tunnelgroep in **Tunnelgroep** in.  
Als het veld leeg is, betekent dit dat er geen tunnelgroep wordt gebruikt voor deze VPN-verbinding.
- Stap 6** Markeer **Verbinden met VPN na opstarten** en druk op de knop **Selecteren** van het navigatiecluster om **Aan** te selecteren.
- Stap 7** Druk op **Instellen** om de instellingen op te slaan.
- De VPN-instellingen zijn voltooid. Zie [Een VPN-verbinding inschakelen, op pagina 159](#) voor meer informatie over het inschakelen van de VPN-verbinding.
- 

## Een VPN-verbinding inschakelen

U kunt een geconfigureerde VPN-verbinding inschakelen door uw telefoon automatisch opnieuw te laten opstarten. Zie [Uw telefoon opnieuw opstarten, op pagina 174](#) voor het handmatig opnieuw opstarten van uw telefoon om de VPN-verbinding in te schakelen.

### Voordat u begint

De VPN-instellingen zijn voltooid. Zie [Een VPN-verbinding instellen, op pagina 159](#) of [Een VPN-verbinding instellen op de webpagina van de telefoon, op pagina 161](#) voor meer informatie.

### Procedure

---

- Stap 1** Druk op **Toepassingen** .

**Stap 2** Selecteer **Netwerkconfiguratie > VPN-instellingen**.

**Stap 3** Markeer **VPN-verbinding inschakelen** en druk op de knop **Selecteren** van het navigatiecluster om **Aan** te selecteren en de wijzigingen toe te passen.

**Opmerking** Nadat u **VPN-verbinding inschakelen** hebt ingesteld op **Aan**, wordt geprobeerd de telefoon direct verbinding met de VPN-server te laten maken. Tegelijkertijd wordt de telefoon automatisch opnieuw opgestart.

Het duurt ongeveer één minuut om de VPN-verbinding tot stand te brengen.

Nadat de telefoon opnieuw is opgestart, geeft het pictogram van de VPN-verbinding  rechtsboven op het telefoonscherm aan dat de VPN-verbinding tot stand is gebracht.

Als de VPN-verbinding niet tot stand kan worden gebracht, staat **VPN-verbinding inschakelen** op **Uit**.

**Stap 4** (Optioneel) Bekijk de details van de VPN-verbinding. Bijvoorbeeld de status van de huidige VPN-verbinding en het VPN IP-adres. Zie [De VPN-status weergeven, op pagina 162](#) voor meer informatie.

---

## Een VPN-verbinding uitschakelen

U kunt een VPN-verbinding uitschakelen door uw telefoon automatisch of handmatig opnieuw op te starten.

### Voordat u begint

Er is een VPN-verbinding ingeschakeld op uw telefoon.

### Procedure

---

**Stap 1** Druk op **Toepassingen** .

**Stap 2** Selecteer **Netwerkconfiguratie > VPN-instellingen**.

**Stap 3** Markeer **Verbinden met VPN na opstarten** en druk op de knop **Selecteren** van het navigatiecluster om **Uit** te selecteren.

**Stap 4** Druk op **Instellen** om de instelling op te slaan.

**Stap 5** Voer een van de volgende handelingen uit:

- Markeer **VPN-verbinding inschakelen** en selecteer **Uit**.

**Opmerking** Nadat u **VPN-verbinding inschakelen** hebt ingesteld op **Uit**, wordt geprobeerd de verbinding van de VPN-server te verbreken. Tegelijkertijd wordt de telefoon automatisch opnieuw opgestart.

- Zie [Uw telefoon opnieuw opstarten, op pagina 174](#) voor het handmatig opnieuw opstarten van uw telefoon.

Het duurt ongeveer één minuut om de VPN-verbinding te verbreken.

Nadat de telefoon opnieuw is opgestart, verdwijnt het pictogram van de VPN-verbinding  van het telefoonscherm. Dit betekent dat de VPN-verbinding is uitgeschakeld.

- Stap 6** (Optioneel) Controleer of de VPN-verbinding is `verbroken`. Zie [De VPN-status weergeven, op pagina 162](#) voor meer informatie.

## Een VPN-verbinding instellen op de webpagina van de telefoon

U kunt een VPN-verbinding instellen op de webpagina van de telefoon.

U kunt dezelfde configuratie op uw telefoon gebruiken; zie [Een VPN-verbinding instellen, op pagina 159](#).

Cisco IP Phone 6821 voor meerdere platforms ondersteunt geen VPN-verbindingen.

### Procedure

- Stap 1** Selecteer **Spraak > Systeem** op de webpagina van de telefoon.
- Stap 2** Stel in de sectie **VPN-Instellingen** de parameterwaarden in zoals wordt beschreven in de volgende tabel.

*Tabel 18: VPN-instellingen*

| Parameter                     | Beschrijving                                                                                                                                                       |
|-------------------------------|--------------------------------------------------------------------------------------------------------------------------------------------------------------------|
| VPN-server                    | IP-adres of FQDN van de VPN-server.<br>Standaard: leeg                                                                                                             |
| VPN-gebruikersnaam            | Voer een gebruikersnaam voor een bekende gebruiker op de VPN-server in.<br>Standaard: leeg                                                                         |
| VPN-wachtwoord                | Voer voor toegang tot de VPN-server een wachtwoord voor de opgegeven gebruikersnaam in.<br>Standaard: leeg                                                         |
| VPN-tunnelgroep               | Voer een tunnelgroep in die is toegewezen aan de VPN-gebruiker.<br>Met de tunnelgroep wordt het groepsbeleid voor de VPN-verbinding aangegeven.<br>Standaard: leeg |
| Verbinding maken na opstarten | Kies of uw telefoon automatisch moet worden verbonden met de VPN-server nadat de telefoon opnieuw is opgestart.<br>Standaard: Nee                                  |

- Stap 3** Klik op **Alle wijzigingen verzenden** om de wijzigingen op te slaan.

De VPN-instellingen zijn voltooid. Zie [Een VPN-verbinding inschakelen, op pagina 159](#) voor meer informatie over het inschakelen van de VPN-verbinding.

## De VPN-status weergeven

U kunt de details van de VPN-verbinding controleren. Bijvoorbeeld de huidige VPN-status en het VPN IP-adres van uw telefoon.

U kunt de VPN-status ook op de webpagina van de telefoon bekijken door **Info > Status > VPN-status** te selecteren.

### Procedure

**Stap 1** Druk op **Toepassingen** .

**Stap 2** Selecteer **Status > VPN-status**.

U kunt de volgende informatie weergeven:

- **VPN-verbinding:** geeft aan of de telefoon verbinding maakt met de VPN-server. De status kan zijn *Verbonden* of *Verbinding verbroken*.
- **IP-adres van VPN:** het IP-adres van VPN dat vanaf de VPN-server is toegewezen.
- **VPN-subnetmasker:** het VPN-subnetmasker dat vanaf de VPN-server is toegewezen.
- **Verzonden bytes:** het totale aantal bytes dat vanaf de telefoon via de VPN-server naar het netwerk is verzonden.
- **Ontvangen bytes:** het totale aantal bytes dat de telefoon via de VPN-server van het netwerk heeft ontvangen.

## Directie-instellingen

De instellingen voor directie zijn alleen beschikbaar op Cisco IP Phone 6871 voor meerdere platforms.

Als uw beheerder u als een directiegebruiker heeft geconfigureerd met een groep van assistenten, kunt u de volgende instellingen configureren om het beheer van uw gesprekken met uw assistenten te delen:

- U kunt gespreksfiltering activeren of deactiveren. Als uw toestel verbinding maakt met de XSI BroadWorks-server, kunt u ook de gespreksfiltermodus en het type gespreksfiltering selecteren.

Als gespreksfiltering is ingeschakeld, gaan uw inkomende oproepen naar uw assistenten volgens de criteria die uw beheerder heeft geconfigureerd.

U ontvangt de inkomende oproepen die naar uw assistenten gaan ook, als de beheerder gesprekscreening voor u heeft ingeschakeld.

- U kunt de aan-/afmeldstatus van uw assistenten controleren.



De assistenten met de aanmeldstatus hebben controle over de gesprekken van de directeur.



- 
- Belangrijk** De menuopties die op het telefoonscherm worden weergegeven, zijn in de volgende gevallen anders:
- Uw beheerder schakelt de synchronisatie van functietoetsen (Feature Key Synchronization, FKS) in voor uw toestelnummer.
  - Uw beheerder verbindt uw toestel met de XSI BroadWorks-server.
- 

## Gespreksfiltering als directeur activeren

Voer deze taak uit om gespreksfiltering te activeren. Als uw beheerder uw extensie configureert om verbinding te maken met de XSI BroadWorks-server, kunt u ook de gespreksfiltermodus en het type gespreksfiltering selecteren.

Als gespreksfiltering actief is, gaan uw inkomende oproepen naar uw assistenten volgens de criteria die uw beheerder heeft geconfigureerd.

U ontvangt de inkomende oproepen die naar uw assistenten gaan ook, als de beheerder gespreksscreening voor u heeft ingeschakeld. Als een gesprek wordt beantwoord door een assistent, ziet u het gesprek niet meer op uw toestel.



- 
- Belangrijk** Als u NST op uw telefoon activeert, ontvangen de assistenten uw inkomende oproepen niet.
- 

Kies de service-activeringscode die u hebt gekregen van uw beheerder of volg de procedure die hieronder wordt beschreven om gespreksfiltering te activeren.

### Voordat u begint



Uw beheerder geeft u de directiegebruikersrechten.

Uw beheerder configureert en schakelt de criteria voor het filteren van oproepen in op de XSI BroadWorks-server.

### Procedure

---

**Stap 1** Voer een van de volgende handelingen uit:

- Als uw beheerder de functie **Directie** op een lijntoets heeft geprogrammeerd, wordt op de telefoon **Directie**  met de gespreksfilterstatus (**Aan** of **Uit**) weergegeven op het hoofdscherm. Druk op de lijntoets.
- Als u de functie **Directie** niet op een lijntoets hebt geconfigureerd:
  1. Druk op **Toepassingen** .
  2. Selecteer **Directie** .

**Stap 2** Volg de onderstaande procedure volgens de werkelijke menu's die worden weergegeven op de telefoon.

- Als uw beheerder uw toestel configureert om verbinding te maken met de XSI BroadWorks-server:
  1. Selecteer **Gespreksfilter** > **Gespreksfilter**.
  2. Druk op  om **Aan** te selecteren.
  3. Selecteer de modus en het type voor het gespreksfilter.
    - **Gespreksfiltermodus**: kies een van de volgende opties:
      - **Eenvoudig**: uw inkomende oproepen gaan naar uw assistenten volgens de criteria voor gespreksfiltering die in de eenvoudige modus zijn geconfigureerd.
      - **Geavanceerd**: uw inkomende oproepen gaan naar uw assistenten volgens de criteria voor gespreksfiltering die in de geavanceerde modus zijn geconfigureerd.
    - **Gespreksfiltertype**: kies een van de volgende opties:
 

**Opmerking** Dit menu-item is beschikbaar wanneer de **gespreksfiltermodus** is ingesteld op **Eenvoudig**.

      - **Alle oproepen**: al uw inkomende oproepen gaan naar uw assistenten.
      - **Interne gesprekken**: als u en de bellers in dezelfde BroadSoft-groep zitten, gaan hun inkomende oproepen naar uw assistenten.
      - **Externe gesprekken**: als u en de bellers in dezelfde BroadSoft-groep zitten, gaan hun inkomende oproepen naar uw assistenten.
  4. Druk op **Instellen** om de wijzigingen toe te passen.
- Als uw beheerder alleen de synchronisatie van functietoetsen (Feature Key Synchronization, FKS) inschakelt voor uw toestelnummer:
  1. Druk op de schermttoets **Aan** om gespreksfiltering te activeren.
  2. Druk op  om af te sluiten.

## Gespreksfiltering als directeur deactiveren

Als gespreksfiltering is uitgeschakeld, gaan geen van uw inkomende oproepen naar uw assistenten.

Kies de service-activeringscode die u hebt gekregen van uw beheerder of volg de procedure die hieronder wordt beschreven om gespreksfiltering te deactiveren.

### Voordat u begint

Uw beheerder geeft u de directiegebruikersrechten.



## Procedure

---

### Stap 1



Voer een van de volgende handelingen uit:

- Als uw beheerder de functie **Directie** op een lijntoets heeft geprogrammeerd, wordt op de telefoon **Directie**  met de gespreksfilterstatus (**Aan** of **Uit**) weergegeven op het hoofdscherm. Druk op de lijntoets.
- Als u de functie **Directie** niet op een lijntoets hebt geconfigureerd:

1. Druk op **Toepassingen** .
2. Selecteer **Directie** .

### Stap 2

Volg de onderstaande procedure volgens de werkelijke menu's die worden weergegeven op de telefoon.

- Als uw beheerder uw toestel configureert om verbinding te maken met de XSI BroadWorks-server:
    1. Selecteer **Gespreksfilter** > **Gespreksfilter**
    2. Druk op  om **Uit** te selecteren.
    3. Druk op **Instellen** om de wijzigingen toe te passen.
  - Als uw beheerder alleen de synchronisatie van functietoetsen (Feature Key Synchronization, FKS) inschakelt voor uw toestelnummer:
    1. Druk op de schermtoets **Uit** om gespreksfiltering te deactiveren.
    2. Druk op  om af te sluiten.
- 

## Lijst van assistent controleren als directeur

U kunt het menu **Lijst met assistenten** op de telefoon openen om te controleren welke assistenten aan u zijn toegewezen. In het menu wordt ook de aan- of afmeldstatus voor de toegewezen assistenten weergegeven.

### Voordat u begint

De beheerder heeft ten minste één assistent aan u toegewezen.

Uw beheerder heeft uw toestelnummer geconfigureerd om verbinding te maken met de XSI BroadWorks-server. Anders wordt het menu **Lijst met assistenten** niet weergegeven op de telefoon.



De beheerder heeft alfanumerieke nummering ingeschakeld. Anders kunt u niet bellen met een assistent vanuit de assistentenlijst.

## Procedure

---

### Stap 1

Voer een van de volgende handelingen uit:

- Als uw beheerder de functie **Directie** op een lijntoets heeft geprogrammeerd, wordt op de telefoon **Directie**  met de gespreksfilterstatus (**Aan** of **Uit**) weergegeven op het hoofdscherm. Druk op de lijntoets.
- Als u de functie **Directie** niet op een lijntoets hebt geconfigureerd:
  1. Druk op **Toepassingen** .
  2. Selecteer **Directie** .

### Stap 2

Selecteert **Lijst met assistenten**.

In het scherm **Lijst met assistenten** worden maximaal 10 assistenten op de telefoon weergegeven.

Als de beheerder meerdere leidinggevendenden op de telefoon configureert, worden in het scherm alleen de assistenten van de eerst beschikbare directeur weergegeven.

### Stap 3

(Optioneel) Als u een gesprek wilt voeren met een van uw assistenten, markeert u het telefoonnummer van de assistent en drukt u op **Bellen**.

---

## Directie-assistentinstellingen

De instellingen voor directie-assistent zijn alleen beschikbaar op Cisco IP Phone 6871 voor meerdere platforms.

Als uw beheerder u heeft geconfigureerd als een directie-assistent, kunt u de volgende instellingen configureren voor gedeeld beheer van de gesprekken van de directeur:

- U kunt de gekoppelde leidinggevendenden weergeven.
- U kunt ervoor kiezen om wel of niet deel te nemen aan de groep assistenten van een directeur als uw beheerder deze optie heeft ingeschakeld voor de groep.
- Als u deelneemt aan een groep en wilt dat iemand anders de oproepen beantwoordt namens de directeurs in plaats van u, kunt u gesprekken omleiden naar een nummer van uw keuze.  
U kunt gesprekken omleiden op elk moment deactiveren.
- Als u deelneemt aan een groep, kunt u gespreksfiltering voor een directeur activeren of deactiveren.

Als gespreksfiltering is ingeschakeld, ontvangen u en andere assistenten die zijn gekoppeld met de directeur de inkomende oproepen van de directeur volgens de criteria die door de beheerder zijn geconfigureerd.



- Belangrijk** De menuopties die op het telefoonscherm worden weergegeven, zijn in de volgende gevallen anders:
- Uw beheerder schakelt de synchronisatie van functietoetsen (Feature Key Synchronization, FKS) in voor uw toestelnummer.
  - Uw beheerder verbindt uw toestel met de XSI BroadWorks-server.

## Lijst van directie controleren als assistent





U kunt het menu **Lijst van directie** op de telefoon openen om de leidinggevendenden te controleren die de beheerder aan u heeft toegewezen. In het menu wordt ook uw huidige aan-/afmeldstatus voor de gekoppelde leidinggevendenden weergegeven, samen met hun telefoonnummers.

### Voordat u begint

De beheerder geeft u de gebruikersrechten van een assistent-gebruiker en zet u in de groep assistenten van de directeur.

Uw beheerder heeft uw toestelnummer geconfigureerd om verbinding te maken met de XSI BroadWorks-server.

### Procedure

- Stap 1** Voer een van de volgende handelingen uit:
- Als uw beheerder de functie **Assistent**  heeft geprogrammeerd op een lijntoets, drukt u op de lijntoets.
  - Als u niet de functie **Assistent**  op een lijntoets hebt:
    1. Druk op **Toepassingen** .
    2. Selecteer **Assistent** .
- Stap 2** Selecteer **Lijst van directie**.
- In het scherm **Lijst van directie** worden maximaal 10 leidinggevendenden op de telefoon weergegeven. Als de beheerder meerdere assistenten op de telefoon configureert, worden in het scherm alleen de leidinggevendenden van de eerst beschikbare assistent weergegeven.

## Deelnemen aan/niet meer deelnemen aan de groep van een directeur als een assistent

Als u ervoor kiest deel te nemen aan de groep van een directeur, krijgt u gedeeld beheer van de gesprekken van de directeur.

Als u ervoor kiest niet deel te nemen aan de groep van een directeur, krijgt u geen beheer van de gesprekken van de directeur.

Als uw beheerder alleen de functie FSK (Feature Key Synchronization) activeert op uw toestelnummer, kiest u de juiste service-activeringscode die u hebt gekregen van uw beheerder om deel te nemen aan of niet deel te nemen aan de groep van een directeur. Sla de onderstaande procedure over.

Als de beheerder uw toestel heeft geconfigureerd om verbinding te maken met de XSI BroadWorks-server, kunt u de betreffende service-activeringscode kiezen of de hieronder beschreven procedure volgen.

### Voordat u begint





De beheerder geeft u de gebruikersrechten van een assistent-gebruiker en zet u in de groep assistenten van de directeur.

De beheerder verleent u de bevoegdheid om u aan of af te melden bij de groep van de directeur.

### Procedure

#### Stap 1

Voer een van de volgende handelingen uit:

- Als uw beheerder de functie **Assistent**  heeft geprogrammeerd op een lijntoets, drukt u op de lijntoets.
- Als u niet de functie **Assistent**  op een lijntoets hebt:
  1. Druk op **Toepassingen** .
  2. Selecteer **Assistent** .

#### Stap 2

Selecteer **Lijst van directie**.

#### Stap 3

Selecteer een directeur met een assistentgroep bij wie u zich wilt aan- of afmelden.

#### Stap 4

Druk op  voor de optie **Opt-in** om u aan te melden bij de groep van de directeur of kies **Opt-out** om u af te melden bij de groep van directeur.

#### Stap 5

Druk op **Instellen** om de wijzigingen toe te passen.

## Gespreksfiltering directeur activeren of deactiveren als directie-assistent

Open het scherm **Gespreksfilter** om het filteren van oproepen te activeren of te deactiveren. Op het scherm wordt een lijst met directeurs gekoppeld aan alle assistenttoestelnummers op de telefoon samen met de gespreksfilterstatus (**Aan** of **Uit**).

Als gespreksfiltering is ingeschakeld voor een directeur, ontvangen u en andere assistenten die zijn gekoppeld met de directeur de inkomende oproepen van de directeur volgens de criteria die door de beheerder zijn geconfigureerd.

Als een gesprek wordt beantwoord door de directeur of een andere assistent, ziet u het gesprek niet meer op uw toestel.



---

**Belangrijk** Gespreksfiltering activeren of deactiveren voor een directeur activeert of deactiveert de instelling voor alle assistenten in de groep van de directeur.

---





### Voordat u begint

U bevindt zich in de groep assistenten van een directeur.

Uw beheerder schakelt het menu-item **Gespreksfilter** in op het telefoonscherm.

### Procedure

---

- Stap 1** Voer een van de volgende handelingen uit:
- Als uw beheerder de functie **Assistent** heeft geprogrammeerd op een lijntoets, drukt u op de lijntoets.
  - Als u de functie **Assistent** niet op een lijntoets hebt:
    1. Druk op **Toepassingen** .
    2. Selecteer **Assistent** .
- Stap 2** Volg de onderstaande procedure volgens de werkelijke menu's die worden weergegeven op de telefoon.
- Als uw beheerder uw toestel configureert om verbinding te maken met de XSI BroadWorks-server:
    1. Selecteer **Gespreksfilter**.
    2. Markeer een leidinggevende, druk op  om gespreksfiltering in of uit te schakelen voor de gemarkeerde leidinggevende.
    3. Druk op **Instellen** en druk vervolgens op **OK** om de wijzigingen toe te passen.
  - Als uw beheerder alleen de synchronisatie van functietoetsen (Feature Key Synchronization, FKS) inschakelt voor uw toestelnummer:
    1. Markeer de directeur voor wie u gespreksfiltering wilt activeren of deactiveren.
    2. Druk op  om gespreksfiltering in of uit te schakelen voor de gemarkeerde leidinggevende.
    3. Druk op  om af te sluiten.
- 

## Gesprek omleiden activeren als directie-assistent

Open het scherm **Omleiden** om gesprekken omleiden te activeren wanneer u wilt dat iemand anders de inkomende oproepen van een directeur ontvangt.



**Belangrijk** Als u NST op uw toestel activeert, worden gesprekken niet omgeleid.

U kunt gesprekken omleiden activeren voor het toestelnummer van een assistent. Wanneer u gesprekken omleiden activeert voor een toestelnummer, en u voor meerdere directeuren werkt via dat toestelnummer, worden de inkomende oproepen voor alle directeuren omgeleid van dat toestelnummer.

Andere assistenten in de groep van de directeur blijven de inkomende oproepen van de directeur ontvangen.

Ook andere assistenttoestelnummers op uw telefoon blijven de inkomende oproepen van directeurs ontvangen.



### Voordat u begint

U bevindt zich in de groep assistenten van een directeur.

### Procedure

**Stap 1** Voer een van de volgende handelingen uit:

- Als uw beheerder de functie **Assistent** heeft geprogrammeerd op een lijntoets, drukt u op de lijntoets.
- Als u de functie **Assistent** niet op een lijntoets hebt:

1. Druk op **Toepassingen** .
2. Selecteer **Assistent** .

**Stap 2** Volg de onderstaande procedure volgens de werkelijke menu's die worden weergegeven op de telefoon.

- Als uw beheerder uw toestel configureert om verbinding te maken met de XSI BroadWorks-server:
  1. Selecteer **Omleiden** > **Omleiden**.
  2. Selecteer **Aan** om gespreksomleiding te activeren.
  3. Markeer **Nummer omleiden** en voer het bestemmingsnummer in waarnaar u wilt dat de gesprekken worden omgeleid.
  4. Druk op **Instellen** om de wijzigingen toe te passen.
- Als uw beheerder alleen de synchronisatie van functietoetsen (Feature Key Synchronization, FKS) inschakelt voor uw toestelnummer:
  1. Op het scherm wordt gewoonlijk een lijst met directeurs gekoppeld aan alle assistenttoestelnummers op de telefoon weergegeven. Selecteer een directeur die is gekoppeld met het toestelnummer waarvoor u gesprekken omleiden wilt activeren.  
Het toestelnummer waaraan de geselecteerde directeur is gekoppeld wordt bovenaan weergegeven.
  2. Druk op **Omleiden**.
  3. Voer het bestemmingsnummer in waarnaar u wilt dat de gesprekken worden omgeleid.
  4. Druk op **Bellen** om de actie te voltooien.



5. Druk op  om af te sluiten.

---

Als de beheerder de functie **Assistent** heeft geprogrammeerd op een lijntoets, verandert het pictogram in het lijntoetslabel in  om weer te geven dat gesprekken omleiden is ingeschakeld.

Als u de enige directie-assistent bent met een toestelnummer op de telefoon, verschijnt het bestemmingsnummer voor de omleiding onder de lijntoets **Assistent**.



## Gesprek omleiden deactiveren als directie-assistent

### Voordat u begint



U bent in de groep assistenten van een directeur en gesprek omleiden is ingeschakeld.

### Procedure

---

- Stap 1** Voer een van de volgende handelingen uit:
- Als uw beheerder de functie **Assistent** heeft geprogrammeerd op een lijntoets, drukt u op de lijntoets.
  - Als u de functie **Assistent** niet op een lijntoets hebt:
    1. Druk op **Toepassingen** .
    2. Selecteer **Assistent** .
- Stap 2** Volg de onderstaande procedure volgens de werkelijke menu's die worden weergegeven op de telefoon.
- Als uw beheerder uw toestel configureert om verbinding te maken met de XSI BroadWorks-server:
    1. Selecteer **Omleiden > Omleiden**.
    2. Selecteer **Uit** om gespreksomleiding te deactiveren.
    3. Druk op **Instellen** om de wijziging toe te passen.
  - Als uw beheerder alleen de synchronisatie van functietoetsen (Feature Key Synchronization, FKS) inschakelt voor uw toestelnummer:
    1. Druk op **Omleiden wissen**.
    2. Druk op  om af te sluiten.

---

Als de beheerder de functie **Assistent** heeft geprogrammeerd op een lijntoets en gespreksomleiding is niet ingeschakeld voor een toestelnummer van een andere assistent op de telefoon, verandert het pictogram in het lijntoetslabel **Assistent** terug van  naar .

## Problemen oplossen met directie-assistentinstellingen

**Gesprekken mislukken ondanks dat gesprekken omleiden is ingeschakeld**

Zorg ervoor dat NST niet is ingeschakeld voor uw toestel.

## Beheerinstellingen van het apparaat

U kunt enkele andere voorkeuren vanuit de telefoon instellen in het menu **Apparaatbeheer**.

### De tijdnnotatie wijzigen

U kunt de notatie wijzigen van de huidige tijd die op het telefoonscherm wordt weergegeven.

#### Procedure

---

- Stap 1** Druk op **Toepassingen** .
  - Stap 2** Selecteer **Apparaatbeheer** > **Datum/Tijd** > **Tijdnnotatie**.  
Selecteer **Apparaatbeheer** > **Datum/Tijd** > **Zomertijd** om de zomertijd in te stellen. Selecteer **Aan** om de zomertijd in te schakelen of selecteer **Uit** om deze uit te schakelen.
  - Stap 3** (Optioneel) Selecteer **Apparaatbeheer** > **Datum/Tijd** > **Tijdzone**.
  - Stap 4** Selecteer een tijdnnotatie en druk op **Instellen** om de wijzigingen door te voeren.
- 

### De datumnotatie wijzigen

U kunt de notatie wijzigen van de datum die op uw telefoonscherm wordt weergegeven.

#### Procedure

---

- Stap 1** Druk op **Toepassingen** .
  - Stap 2** Selecteer **Apparaatbeheer** > **Datum/tijd** > **Datumnotatie**.
  - Stap 3** Selecteer een datumnotatie en druk op **Instellen** om de wijzigingen door te voeren.
- 

### Taal instellen

Afhankelijk van de configuratie van uw telefoon kunt u de taal wijzigen die door uw telefoon wordt gebruikt.

### Procedure

---

- Stap 1** Druk op **Toepassingen** .
- Stap 2** Selecteer **Apparaatbeheer > Taal**.
- Stap 3** Selecteer een taal uit de lijst met beschikbare talen.
- Stap 4** Selecteer **Opslaan**.
- 

## Energiebesparing instellen

U kunt uw telefoon in energiebesparingsmodus zetten wanneer de telefoon inactief is. Als uw telefoon niet inactief is, kunt u energiebesparing niet inschakelen en ziet u een bericht op het scherm.



### Opmerking

- In de energiebesparingsmodus kan uw telefoon geen inkomende gesprekken ontvangen.
  - De Cisco IP Phone 6821 voor meerdere platforms ondersteunt geen energiebesparing.
- 

Wanneer de telefoon zich in de energiebesparingsmodus bevindt, is het scherm uitgeschakeld en is de knop **Selecteren** verlicht. Druk op de knop **Selecteren** om de telefoon te activeren.

### Procedure

---

- Stap 1** Druk op **Toepassingen** .
- Stap 2** Selecteer **Apparaatbeheer > Energiebesparing**.
- Stap 3** Selecteer **OK**.
- 

## Wachtwoord instellen

Verander uw telefoonwachtwoord regelmatig en houd uw netwerk veilig.

### Voordat u begint

U moet uw wachtwoord hebben.

### Procedure

---

- Stap 1** Druk op **Toepassingen** .
- Stap 2** Selecteer **Apparaatbeheer > Wachtwoord instellen**.
- Stap 3** Voer uw huidige wachtwoord in het veld Oud wachtwoord in.
- Stap 4** Voer uw nieuwe wachtwoord in in de velden Nieuw wachtwoord en Nieuw wachtwoord herhalen.

**Stap 5** Selecteer **Opslaan**.

---

**Verwante onderwerpen**

[Wachtwoord instellen op de webpagina van de telefoon](#), op pagina 178

## De profielaccount instellen

U moet de verificatiereferenties invoeren om uw telefoon opnieuw te synchroniseren met het profiel wanneer dit met het scherm **Profielaccountinstelling** wordt gevraagd.

Als u het scherm **Profielaccountinstelling** hebt gemist, kunt u dit ook vanaf het telefoonmenu openen of met de schermtoets **Instelling**, indien beschikbaar.

Als aanmelden met de telefoon mislukt, neemt u contact op met de beheerder.

**Voordat u begint**

De beheerder bepaalt het profielverificatietype profiel op uw telefoon en bezorgt u de verificatiereferenties.

**Procedure**

---

**Stap 1** Druk op **Toepassingen** .

**Stap 2** Selecteer **Apparaatbeheer** > **Profielaccountinstelling**.

Uw gebruikersnaam en wachtwoord worden automatisch ingevuld. Deze velden zijn leeg als uw gebruikersnaam en wachtwoord niet eerder zijn toegevoegd.

**Stap 3** Druk op **Aanmelden** om uw gebruikersnaam en wachtwoord op te slaan.

**Opmerking** Als het veld **Gebruikersnaam** of **Wachtwoord** leeg is, toont de telefoon een grijze schermtoets **Aanmelden** en kunt u die schermtoets niet indrukken.

Als het veld **Gebruikersnaam** of **Wachtwoord** leeg is, wordt de schermtoets voor **Aanmelden** niet weergegeven. Nadat u waarden invoert in beide velden, ziet u de schermtoets **Aanmelden**.

**Stap 4** (Optioneel) Voer een nieuwe gebruikersnaam en wachtwoord in als u zich wilt aanmelden met een andere set referenties.

---

## Uw telefoon opnieuw opstarten

U dient mogelijk uw telefoon opnieuw op te starten voordat een software-upgrade of andere wijzigingen van kracht worden. Uw instellingen of andere aanpassingen worden niet gewijzigd.

**Procedure**

---

**Stap 1** Druk op **Toepassingen** .

**Stap 2** Selecteer **Apparaatbeheer** > **Opnieuw opstarten**.

**Stap 3** Selecteer **OK** om te bevestigen dat u uw telefoon opnieuw wilt opstarten.

---

## Voorkeuren webpagina van de telefoon

U kunt sommige instellingen aanpassen vanaf de webpagina van de telefoon.

### Verwante onderwerpen

[Webpagina voor telefoon](#), op pagina 28

## Beltoon toewijzen via de webpagina van de telefoon

### Procedure

---

- Stap 1** Selecteer op de webpagina van de telefoon **User Login > Voice > Ext(n)**, waarbij **(n)** een toestelnummer is.
- Stap 2** Kies in het gedeelte **Call Feature Settings** een beltoon uit de vervolgkeuzelijst **Default Ring**.  
Als u geen beltoon wilt opgeven voor de telefoonlijn, kiest u **No ring**. De telefoon gaat niet over wanneer u een inkomende oproep ontvangt.
- Stap 3** Klik op **Submit All Changes**.
- 

## Beltoonvolume instellen

U kunt het beltoonvolume van een binnenkomend gesprek op de telefoon instellen of via de webpagina voor telefoonbeheer.

Als de beheerder uw mogelijkheid beperkt om het beltoonvolume in te stellen, kunt u deze taak niet uitvoeren via de toesteltoets voor volume of via de webpagina voor telefoonbeheer.

### Voordat u begint

De beheerder moet je toestemming geven om het beltoonvolume te in te stellen.

### Procedure

---

Voer een van de volgende handelingen uit om het beltoonvolume in te stellen.

- Druk op de telefoon op het **Volume**  of de knop  om het volume te verlagen of te verhogen.

**Opmerking** Wanneer de beheerder uw mogelijkheid beperkt om het beltoonvolume in te stellen, wordt er een bericht weergegeven met de mededeling dat u geen toestemming hebt om het beltoonvolume te wijzigen.

- Ga op de webpagina voor telefoonbeheer naar de **Gebruikersaanmelding > Geavanceerd** en selecteer vervolgens **Spraak > Gebruiker > Audiovolume**. Voer een waarde in voor de parameter **Beltoonvolume** en klik op **Alle wijzigingen indienen**.

De geldige waarde voor de parameter **Beltoonvolume** ligt tussen 0 en 15.

**Opmerking** Wanneer de beheerder uw mogelijkheid beperkt om het beltoonvolume in te stellen, wordt de parameters **Beltoonvolume** niet weergegeven onder de sectie **Audiovolume**.

## NST inschakelen via de webpagina van de telefoon

### Procedure

- Stap 1** Selecteer op de webpagina van de telefoon **User Login > Voice > User**.
- Stap 2** Stel onder **Supplementary ServicesDND Settings** in op **Yes**.  
U kunt NST op alle lijnen instellen als FKS (Feature Key Sync) niet is ingeschakeld door uw beheerder.
- Stap 3** Klik op **Submit All Changes**.

## De schermbeveiliging configureren vanaf de webinterface van de telefoon

U kunt een schermbeveiliging configureren voor de telefoon. Wanneer de telefoon inactief is voor een opgegeven tijd, wordt de schermbeveiligingsmodus geactiveerd.

Drukken op een willekeurige knop zorgt ervoor dat de telefoon in de normale modus terugkeert.

### Procedure

- Stap 1** Selecteer op de webpagina van de telefoon **Spraak > Gebruiker**.
- Stap 2** Stel in het onderdeel **Screen** de velden in zoals beschreven in de volgende tabel.

| Parameter           | Beschrijving                                                                                                                                                                                                                                                                                                                                                         |
|---------------------|----------------------------------------------------------------------------------------------------------------------------------------------------------------------------------------------------------------------------------------------------------------------------------------------------------------------------------------------------------------------|
| Screen Saver Enable | Selecteer <b>Yes</b> om schermbeveiliging in te schakelen op de telefoon. Wanneer de telefoon inactief is voor een opgegeven tijd, wordt de schermbeveiligingsmodus geactiveerd.<br>Standaard: Nee                                                                                                                                                                   |
| Screen Saver Type   | Typen schermbeveiliging. U kunt kiezen uit: <ul style="list-style-type: none"> <li>• <b>Clock</b>: een digitale klok op een effen achtergrond.</li> <li>• <b>Download Picture</b>: een afbeelding worden gepusht vanaf de webpagina van de telefoon.</li> <li>• <b>Logo</b>: op het telefoonscherm wordt een logo weergegeven. U kunt een logo afbeelden.</li> </ul> |

| Parameter            | Beschrijving                                                                                                                                                                                                                                                                                                                                                                                                                  |
|----------------------|-------------------------------------------------------------------------------------------------------------------------------------------------------------------------------------------------------------------------------------------------------------------------------------------------------------------------------------------------------------------------------------------------------------------------------|
| Screen Saver Wait    | De tijd aan inactiviteit voordat de schermbeveiliging wordt weergegeven.<br>Voer het aantal seconden inactiviteit in dat moet verstrijken voordat de schermbeveiliging wordt weergegeven.<br>Standaard: 300                                                                                                                                                                                                                   |
| Picture Download URL | URL waarmee het bestand (.png) wordt opgezocht dat op de achtergrond van het telefoonnummer wordt weergegeven als het type schermbeveiliging selecteert, wordt de afbeelding als schermbeveiliging weergegeven.<br>Wanneer u een onjuiste URL invoert om een nieuwe achtergrond te downloaden, wordt de bestaande gedownloade achtergrond weergegeven. Als de telefoon niet kan verbinden met de URL, wordt het scherm grijs. |
| Logo URL             | Voer een URL of pad in naar de locatie waar de logoafbeelding is opgeslagen. Als de afbeelding niet kan worden gevonden, wordt de afbeelding als schermbeveiliging op het telefoonscherm weergegeven.                                                                                                                                                                                                                         |

**Stap 3** Klik op **Submit All Changes**.

## De timer voor de achtergrondverlichting aanpassen op de webpagina van de telefoon

### Procedure

- Stap 1** Selecteer op de webpagina van de telefoon **Gebruikersaanmelding > Geavanceerd > Spraak > Gebruiker**.
- Stap 2** Selecteer onder **Scherm** een duur voor de parameter **Timer achtergrondverlichting**.
- Stap 3** Voer in het veld **LCD-contrast** een getal in voor de gewenste helderheid.

## Een logo als telefoonachtergrond toevoegen

U voegt een logopictogram als achtergrond van uw telefoonscherm toe door het toe te voegen vanaf de telefoonwebpagina.

### Procedure

- Stap 1** Selecteer op de webpagina van de telefoon **User Login > Voice > User**.
- Stap 2** Selecteer in de sectie **Screen** de optie **Logo** vanuit het veld **Phone Background** en voer in het veld **Logo URL** een URL of pad in naar de locatie waar de logoafbeelding is opgeslagen.
- Stap 3** Klik op **Submit All Changes**.

Als u na toevoeging van het logo aan de telefoonachtergrond **Standaard** selecteert vanuit de lijst **Telefoonachtergrond** en de wijzigingen opslaat, verdwijnt het logopictogram van het telefoonscherm.

---

## Anonieme gespreksblokkering inschakelen vanaf de webpagina voor de telefoon

### Procedure

---

**Stap 1** Selecteer op de webpagina van de telefoon **User Login > Voice > User**.

**Stap 2** Stel onder **Supplementary ServicesBlock ANC Setting** in op **Yes**.

De instelling is van toepassing op alle lijnen, behalve voor de lijnen waarbij uw beheerder synchronisatie van het weigeren van anonieme gesprekken heeft ingeschakeld tussen de lijnen en de BroadSoft XSI-service.

**Stap 3** Klik op **Submit All Changes**.

---

## Wachtende gesprekken inschakelen via de webpagina voor de telefoon

### Procedure

---

**Stap 1** Selecteer op de webpagina van de telefoon **User Login > Voice > User**.

**Stap 2** Stel onder **Supplementary ServicesCW Setting** in op **Yes**.

De instelling is van toepassing op alle lijnen, behalve voor de lijnen waarbij uw beheerder synchronisatie van wachtend gesprek heeft ingeschakeld tussen de lijnen en de BroadSoft XSI-service.

**Stap 3** Klik op **Submit All Changes**.

---

## Wachtwoord instellen op de webpagina van de telefoon

U kunt uw wachtwoord vanaf de webpagina van de telefoon bijwerken.

### Voordat u begint

U moet uw huidige wachtwoord hebben.

### Procedure

---

**Stap 1** Selecteer **Spraak > Systeem** op de webpagina van de telefoon.



- Stap 2** Ga onder de sectie **Systeemconfiguratie** naar de parameter **Gebruikerswachtwoord** en klik op **Wachtwoord wijzigen** naast de parameter.
- Stap 3** Voer uw huidige wachtwoord in het veld **Oud wachtwoord** in.  
Vul dit veld niet in als u geen wachtwoord hebt.
- Stap 4** Voer uw nieuwe wachtwoord in het veld **Nieuw wachtwoord** in.
- Stap 5** Klik op **Verzenden**.  
Het bericht `Uw wachtwoord is gewijzigd.` wordt op de webpagina weergegeven.
-





# HOOFDSTUK 7

## Accessoires

- [Ondersteunde accessoires, op pagina 181](#)
- [Headsets, op pagina 182](#)
- [Installatieoverzicht toetsuitbreidingsmodule Cisco 6800-serie, op pagina 208](#)
- [Kit voor wandmontage, op pagina 212](#)

## Ondersteunde accessoires

De Cisco IP Phone 6800-serie Telefoons voor meerdere platformsondersteunt accessoires van Cisco en externe partijen.

**Tabel 19: Ondersteuning voor accessoires voor de Cisco IP Phone 6800-serie Telefoons voor meerdere platforms**

| Accessoire                                         | Type                 | 6821             | 6841             | 6851                                                         |
|----------------------------------------------------|----------------------|------------------|------------------|--------------------------------------------------------------|
| <b>Cisco-accessoires</b>                           |                      |                  |                  |                                                              |
| Cisco IP-telefoon 6800<br>Toetsuitbreidingsmodule  | Add-onmodule         | Niet ondersteund | Niet ondersteund | Ondersteund<br>Ondersteund<br>één<br>toetsuitbreidingsmodule |
| Cisco IP-telefoon 6800 Montagekit voor aan de muur |                      | Niet ondersteund | Ondersteund      | Ondersteund                                                  |
| Cisco-hoofdtelefoon 520-serie                      | USB                  | Niet ondersteund | Niet ondersteund | Niet ondersteund                                             |
| Cisco-hoofdtelefoon 530-serie                      | Standaard RJ9        | Ondersteund      | Ondersteund      | Ondersteund                                                  |
|                                                    | USB-adapter          | Niet ondersteund | Niet ondersteund | Niet ondersteund                                             |
| Cisco-hoofdtelefoon 560-serie                      | Standaard RJ9 en AUX | Niet ondersteund | Niet ondersteund | Niet ondersteund                                             |
|                                                    | USB                  | Niet ondersteund | Niet ondersteund | Niet ondersteund                                             |

| Accessoire                    | Type              | 6821             | 6841             | 6851             | 6861             |
|-------------------------------|-------------------|------------------|------------------|------------------|------------------|
| Cisco-hoofdtelefoon 700-serie | USB-adapter       | Niet ondersteund | Niet ondersteund | Niet ondersteund | Niet ondersteund |
|                               | USB-C-kabel       | Niet ondersteund | Niet ondersteund | Niet ondersteund | Niet ondersteund |
| <b>Accessoires van derden</b> |                   |                  |                  |                  |                  |
| Headsets                      | Analoog           | Ondersteund      | Ondersteund      | Ondersteund      | Ondersteund      |
|                               | Analoge breedband | Ondersteund      | Ondersteund      | Ondersteund      | Ondersteund      |
|                               | USB               | Niet ondersteund | Niet ondersteund | Niet ondersteund | Niet ondersteund |
| Microfoon                     | Extern            | Niet ondersteund | Niet ondersteund | Niet ondersteund | Niet ondersteund |
| Luidsprekers                  | Extern            | Niet ondersteund | Niet ondersteund | Niet ondersteund | Niet ondersteund |

## Headsets

Vraag na bij de headsetfabrikant of u de headset kunt gebruiken met uw Cisco-telefoon.

Als u tijdens een actief gesprek een headset op de telefoon aansluit, wijzigt het audiopad automatisch in het pad naar de headset.

## Belangrijke informatie over veilig gebruik van de headset



Hoge geluidsdruk: vermijd luisteren op hoog volumeniveau voor langere perioden om mogelijke gehoorschade te voorkomen.

Wanneer u uw headset aansluit, dient u het volume van de luidspreker te verlagen voordat u de headset opzet. Als u eraan denkt om het volume te verlagen voordat u de headset afzet, staat het volume lager wanneer u de headset weer opnieuw aansluit.

Houd rekening met uw omgeving. Wanneer u uw headset gebruikt, kan deze belangrijke externe geluiden blokkeren, met name bij noodgevallen of in lawaaierige omgevingen. Gebruik de headset niet tijdens het rijden. Laat de headset of de headsetkabels niet achter in een ruimte waar personen of huisdieren erover kunnen struikelen. Let altijd op kinderen in de buurt van uw headset of headsetkabels.

## Cisco Headset 320

### Cisco-hoofdtelefoon 320 aansluiten

U moet uw hoofdtelefoon op uw telefoon aansluiten.

**Voordat u begint**

De beheerder schakelt de randapparatuur in.

**Procedure**

- 
- Stap 1** Sluit de hoofdtelefoon via de USB-kabel aan op de telefoon.  
Nadat u deze heeft aangesloten wordt op het telefoonscherm het bericht **Cisco-hoofdtelefoon** weergegeven. Ook wordt de schermtoets **Annuleren** op het scherm weergegeven.
- Stap 2** (Optioneel) Navigeer naar **Toepassingen > Status > Accessoires** om de naam van de hoofdtelefoon te controleren in de lijst met **Accessoires**.
- Stap 3** (Optioneel) Klik op **Details** om de details van de hoofdtelefoon te controleren.  
Nadat de telefoon is gekoppeld en aangesloten op de hoofdtelefoon, kunt u de details van de hoofdtelefoon zien. Details van de hoofdtelefoon die op de telefoon worden weergegeven zijn **Naam**, **Model**, **Serienummer** en **Firmware**.  
Als de versie van de hoofdtelefoon lager is dan de geconfigureerde versie van de telefoon en op de startpagina inactief is, wordt u gevraagd de huidige versie naar de nieuwste versie te upgraden. Zie voor meer informatie [Cisco-hoofdtelefoon 320 upgraden, op pagina 183](#)
- Stap 4** Koppel de hoofdtelefoon los van de telefoon.  
Op de telefoon wordt **Verbinding met accessoires verbroken** weergegeven. Onder de lijst **Accessoires** wordt de hoofdtelefoon verwijderd.
- 

**Cisco-hoofdtelefoon 320 upgraden**

Als deze versie lager is dan de geconfigureerde versie, moet u de firmwareversie van de hoofdtelefoon upgraden om met de telefoon te kunnen koppelen.

**Voordat u begint**

De Cisco-hoofdtelefoon 320 is aangesloten op de telefoon.

**Procedure**

- 
- Stap 1** Klik nadat de hoofdtelefoon is aangesloten op de schermtoets **Upgraden** wanneer het scherm voor upgraden wordt weergegeven.  
Tijdens de upgradeprocedure wordt het pictogram van de hoofdtelefoon bovenaan het telefoonscherm weergegeven. Nadat het upgraden is voltooid, wordt het pictogram niet meer weergegeven. De details van de hoofdtelefoon worden weergegeven in het scherm **Accessoires** van de telefoon.
- Stap 2** (Optioneel) Klik op de schermtoets **Uitstellen** om het proces te vertragen of klik op de schermtoets **Annuleren** om de upgrade te annuleren.



Als u geen acties uitvoert, wordt het upgraden na enige tijd automatisch gestart.

## Besturingselementen voor de hoofdtelefoon 320 - Webex

Het volgende diagram toont de Cisco-headset 320-serie-controller en leds.





Tabel 20: Knoppen van de Cisco-headset 320-serie

| Nummer | Symbool                                                                             | Knop                                                                                                                                                     | Actie                                                                                                                                                                                                                                                                                              |
|--------|-------------------------------------------------------------------------------------|----------------------------------------------------------------------------------------------------------------------------------------------------------|----------------------------------------------------------------------------------------------------------------------------------------------------------------------------------------------------------------------------------------------------------------------------------------------------|
| 1      |  | Dempen                                                                                                                                                   | Demp uw gesprekken of hef het dempen op.                                                                                                                                                                                                                                                           |
| 2      |  | Webex-knop<br><b>Opmerking</b> Deze knop is beschikbaar wanneer u niet met uw telefoon werkt, maar wel met het systeem dat de toepassing Webex gebruikt. | Gesprekken beantwoorden, beëindigen, afwijzen, in de wacht zetten en hervatten.<br>Wanneer u de hoofdtelefoon uit de 320-serie rechtstreeks via USB op uw systeem aansluit, kunt u met de Webex-knop de toepassing bovenaan uw bureaubladscherm openen of aan aanstaande Webex Meetings deelnemen. |

| Nummer | Symbool | Knop          | Actie                 |
|--------|---------|---------------|-----------------------|
| 3      | +       | Volume omhoog | Zet het volume hoger. |
| 4      | -       | Volume omlaag | Zet het volume lager. |

Tabel 21: Ledstatus Cisco-hoofdtelefoon 320-serie

| Status gesprek                                        | LED-status     | Led                                                                                 |
|-------------------------------------------------------|----------------|-------------------------------------------------------------------------------------|
| Binnenkomend gesprek<br>Aanstaande Webex-vergadering* | Knippert groen |  |
| Actieve oproep/vergadering                            | Continu groen  |  |
| Hoofdtelefoon gedempt                                 | Continu rood   |  |

## Besturingselementen voor de hoofdtelefoon 320 - Teams

Het volgende diagram toont de Cisco-hoofdtelefoon 320-serie-controller en leds.







Tabel 22: Knoppen van de Cisco-headset 320-serie



| Nummer | Symbool                                                                             | Knop   | Actie                                    |
|--------|-------------------------------------------------------------------------------------|--------|------------------------------------------|
| 1      |  | Dempen | Demp uw gesprekken of hef het dempen op. |

| Nummer | Symbol                                                                            | Knop                                                                                                                                                               | Actie                                                                                                                                                                                                                                                                                                                                                                |
|--------|-----------------------------------------------------------------------------------|--------------------------------------------------------------------------------------------------------------------------------------------------------------------|----------------------------------------------------------------------------------------------------------------------------------------------------------------------------------------------------------------------------------------------------------------------------------------------------------------------------------------------------------------------|
| 2      |  | Microsoft Teams-knop<br><b>Opmerking</b> Deze knop is beschikbaar wanneer u niet met uw telefoon werkt, maar wel met het systeem dat de toepassing Teams gebruikt. | <ul style="list-style-type: none"> <li>Gesprekken beantwoorden, beëindigen, afwijzen, in de wacht zetten en hervatten.</li> <li>Wanneer u de hoofdtelefoon uit de 320-serie rechtstreeks via USB op uw systeem aansluit, kunt u met de Teams-knop de toepassing Teams bovenaan uw bureaubladscherm openen of aan aanstaande Team-vergaderingen deelnemen.</li> </ul> |
| 3      | +                                                                                 | Volume omhoog                                                                                                                                                      | Zet het volume hoger.                                                                                                                                                                                                                                                                                                                                                |
| 4      | -                                                                                 | Volume omlaag                                                                                                                                                      | Zet het volume lager.                                                                                                                                                                                                                                                                                                                                                |

Tabel 23: Ledstatus Cisco-hoofdtelefoon 320-serie

| Status gesprek                       | LED-status      | Led                                                                                   |
|--------------------------------------|-----------------|---------------------------------------------------------------------------------------|
| Binnenkomend gesprek                 | Wit knipperend  |  |
| In een actieve oproep of vergadering | Continu groen   |  |
| Gesprek in de wacht                  | Pulserend groen |  |
| Verbinding maken met Microsoft Teams | Wit pulserend   |  |
| Verbonden met Microsoft Teams        | Effen wit       |  |



| Status gesprek                                | LED-status               | Led                                                                                 |
|-----------------------------------------------|--------------------------|-------------------------------------------------------------------------------------|
| Aankomende Microsoft Teams-vergadering        | Wit pulserend            |  |
| Kan geen verbinding maken met Microsoft Teams | Knippert wit, daarna uit |  |
| Hoofdtelefoon gedempt                         | Continu rood             |  |

## Cisco-headset 500-serie

U kunt de Cisco-hoofdtelefoon 500-serie gebruiken met uw Cisco IP-telefoon 6871 voor meerdere platforms. De Cisco-headset 500-serie biedt een uitgebreidere ervaring met:

- Indicatoren in gesprek: LED-lampjes op een oorplaat
- Vereenvoudigd gespreksbeheer
- Aangepaste audio

De ondersteunde headsets zijn:

- Cisco-hoofdtelefoon 520-serie
- Cisco-headset 531 en 532
- Cisco-hoofdtelefoon 560-serie (Standaardbasis en multibase)

## Cisco-headset 521 en 522

De Cisco-headset 521 en 522 zijn twee vaste headsets die zijn ontwikkeld voor gebruik op Cisco IP-telefoons en apparaten. De Cisco-headset 521 is voorzien van één oortelefoon voor uitgebreid gebruik en comfort. De Cisco-headset 522 is voorzien van twee oortelefoons voor gebruik op een lawaaijke werkplek.

Beide headset zijn uitgerust met een connector van 3,5 mm voor gebruik op laptops en mobiele apparaten. Een inline controller met USB-aansluiting is ook beschikbaar is voor gebruik op de Cisco IP-telefoon 6871 voor meerdere platforms. De controller biedt een eenvoudige manier om uw gesprekken te beantwoorden en toegang tot standaardtelefoonfuncties zoals wachten en hervatten, dempen en volumeregeling.

Voor Cisco-headset 521 en 522 is firmware voor meerdere platforms versie 11.2(3) of later vereist. Upgrade uw telefoons naar de meest recente firmware voordat u deze headsets gebruikt.

Als u wilt controleren welk telefoonmodel en welke firmwareversie u hebt, drukt u op **Toepassingen** en selecteert u **Status > Productinformatie**. In het veld **Productnaam** wordt het telefoonmodel weergegeven. In het veld **Softwareversie** staat de geïnstalleerde versie, waar u de firmwareversie kunt zien.

### Knoppen en leds Cisco-headset 521 en 522

De knoppen van uw controller worden gebruikt voor basisgespreksfuncties.

**Figuur 16: Controller voor Cisco-headset 521 en 522**

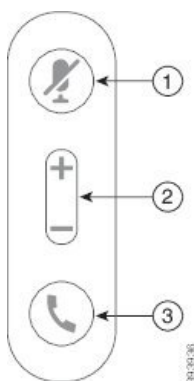

In de volgende tabel worden de knoppen beschreven van de controller voor Cisco-headset 521 en 522.

**Tabel 24: Knoppen van controller voor Cisco-headset 521 en 522**

| Nummer | Naam                | Beschrijving                                                                                                                                                                                                                                                                                                                                                                                                           |
|--------|---------------------|------------------------------------------------------------------------------------------------------------------------------------------------------------------------------------------------------------------------------------------------------------------------------------------------------------------------------------------------------------------------------------------------------------------------|
| 1      | Toets Dempen        | Hiermee schakelt u de microfoon in of uit.                                                                                                                                                                                                                                                                                                                                                                             |
| 2      | Volumeknop (+ en -) | Pas het volume van de headset aan.                                                                                                                                                                                                                                                                                                                                                                                     |
| 3      | Gesprekknop         | Gebruik om gesprekken te beheren: <ul style="list-style-type: none"> <li>• Druk één keer om een inkomende oproep te beantwoorden.</li> <li>• Druk en houd twee seconden vast om een gesprek te beëindigen.</li> <li>• Druk twee keer om een inkomende oproep te weigeren.</li> <li>• Druk één keer om een actief gesprek in de wacht te zetten. Druk nogmaals op een gesprek op te halen uit de wachtstand.</li> </ul> |

## Cisco-headset 531 en 532

De Cisco-hoofdtelefoon 530-serie bestaat uit twee headsets die zijn ontwikkeld voor Cisco-producten en -services. De 531-headset is uitgerust met een enkele oortelefoon en is licht en comfortabel. De 532-headset beschikt over twee oortelefoons voor gebruik in een lawaaierige omgeving of een druk kantoor.

De Cisco-headset 531 en 532 gebruiken twee connectors met de Cisco IP-telefoon 6871 voor meerdere platforms:

- RJ9-aansluiting: gebruik deze met Cisco IP-telefoons die een headset-poort hebben.
- USB-headsetadapter: biedt uitgebreid gespreksbeheer.

De USB-adapter van de Cisco-hoofdtelefoon is beschikbaar voor gebruik met de Cisco-hoofdtelefoon 531 en 532. Met de adapter kunt u uw hoofdtelefoon testen en de lage en hoge tonen, versterking of microfoonvolume

en zijtoon- of feedback-instellingen aanpassen. De adapter behoudt ook uw instellingen als u schakelt tussen telefoons.

De Cisco USB-adapter wordt ondersteund op de Cisco IP-telefoon 6871 voor meerdere platforms. Als u wilt controleren welk telefoonmodel u hebt, drukt u op **Toepassingen**  > **Status** > **Productinformatie**. In het veld **Productnaam** wordt het telefoonmodel weergegeven.

Voor de Cisco-hoofdtelefoon 530-serie is firmware voor meerdere platforms met versie 11.1 (2) of hoger nodig. Upgrade uw telefoons naar de meest recente firmware voordat u deze headsets gebruikt.

### Cisco-headset 531 en 532 LED en knoppen

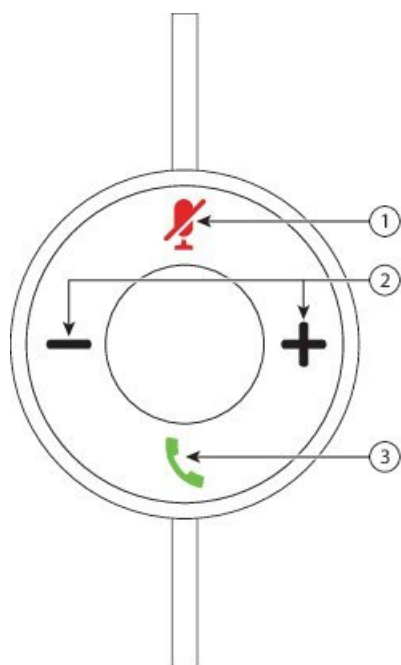

De Cisco-headset USB-adapter voor Cisco-hoofdtelefoon 530-serie wordt gebruikt voor de standaard gespreksfuncties.

**Figuur 17: USB-adapter voor Cisco-headset**



In de volgende tabel worden de knoppen beschreven van de USB-adapter voor de Cisco-headset 531 en 532.

**Tabel 25: Knoppen van USB-adapter voor de Cisco-headset**

| Nummer | Naam                                                                                             | Beschrijving                                                                                                                                                                                                                             |
|--------|--------------------------------------------------------------------------------------------------|------------------------------------------------------------------------------------------------------------------------------------------------------------------------------------------------------------------------------------------|
| 1      | Toets Dempen  | Hiermee schakelt u de microfoon in of uit. Wanneer dempen op de USB-adapter is ingeschakeld, gaat de knop <b>Dempen</b>  op de USB-adapter branden. |
| 2      | Volumeknop (+ en -)                                                                              | Pas het volume van de headset aan.                                                                                                                                                                                                       |

| Nummer | Naam                                                                                           | Beschrijving                                                                                                                                                                                                                                                                                                                                                                                                                                                                                                                                                                                                                                                                                                                                                                                                                                                                                                                                                                                                                                                                                                      |
|--------|------------------------------------------------------------------------------------------------|-------------------------------------------------------------------------------------------------------------------------------------------------------------------------------------------------------------------------------------------------------------------------------------------------------------------------------------------------------------------------------------------------------------------------------------------------------------------------------------------------------------------------------------------------------------------------------------------------------------------------------------------------------------------------------------------------------------------------------------------------------------------------------------------------------------------------------------------------------------------------------------------------------------------------------------------------------------------------------------------------------------------------------------------------------------------------------------------------------------------|
| 3      | Gesprekscnop  | <p>Beheer inkomende en actieve gesprekken als u een of meerdere gesprekken hebt.</p> <p>Eén gesprek:</p> <ul style="list-style-type: none"> <li>• Druk één keer om binnenkomende gesprekken te beantwoorden.</li> <li>• Druk één keer om een actief gesprek in de wacht te zetten. Druk nogmaals op het gesprek op te halen uit de wachtstand.</li> <li>• Druk twee keer om een inkomende oproep te weigeren.</li> </ul> <p>Meerdere gesprekken:</p> <ul style="list-style-type: none"> <li>• Druk één keer om een actief gesprek in de wacht te zetten en een tweede binnenkomend gesprek te beantwoorden.</li> <li>• Druk op één keer om het huidige gesprek in de wacht te zetten en druk opnieuw om een gesprek te hervatten.</li> <li>• Houd 2 seconden ingedrukt om het huidige gesprek te beëindigen en druk opnieuw om een gesprek in de wacht te hervatten.</li> <li>• Houd 2 seconden ingedrukt om een actief gesprek te beëindigen en een andere binnenkomende oproep te beantwoorden.</li> <li>• Druk twee keer om het huidige gesprek voort te zetten en een tweede gesprek af te wijzen.</li> </ul> |

## Cisco-headset 561 en 562

De Cisco-hoofdtelefoon 560-serie bestaat uit twee draadloze headsets die zijn ontwikkeld voor Cisco-producten en -services. De Cisco-headset 561 is uitgerust met een enkele oortelefoon en is licht en comfortabel. De Cisco-headset 562 beschikt over twee oortelefoons voor gebruik in een lawaaijige omgeving of een druk kantoor.

De Cisco-hoofdtelefoon 560-serie gebruikt een headsetbasis om verbinding maken met Cisco IP-telefoons de headsets te laden. De beschikbare opties voor de basis zijn standaardbasis en multibase. De Cisco-hoofdtelefoon 560-serie met standaardbasis ondersteunt verbinding met één bron vanuit een telefoon of computer. De Cisco-hoofdtelefoon 560-serie met multibase ondersteunen meerdere bronnen van telefoons, computers en apparaten gekoppeld via Bluetooth, voor intuïtief en gemakkelijk schakelen tussen de verbonden bronnen.

U kunt de Cisco-hoofdtelefoon 560-serie verbinden met het volgende:

- RJ9- en AUX-aansluiting (Y-kabel): ondersteund op Cisco IP-telefoon 6871 met meerdere platforms.
- USB-aansluiting: ondersteund op Cisco IP-telefoon 6871 met meerdere platforms.

Voor de Cisco-hoofdtelefoon 560-serie is firmware voor meerdere platforms met versie 11.2 (3) of hoger nodig. Upgrade uw telefoons naar de meest recente firmware voordat u deze headsets gebruikt.

Als u wilt controleren welk telefoonmodel en welke firmwareversie u hebt, drukt u op **Toepassingen**  en selecteert u **Status > Productinformatie**. In het veld **Productnaam** wordt het telefoonmodel weergegeven. In het veld **Softwareversie** staat de geïnstalleerde versie, waar u de firmwareversie kunt zien.

### Knoppen en leds Cisco-headset 561 en 562



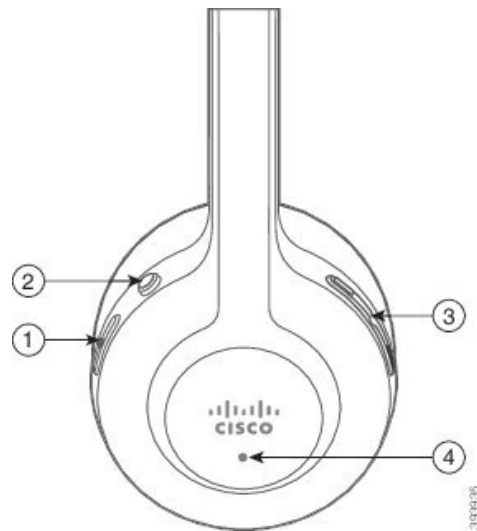

De knoppen van uw headset worden gebruikt voor basisgespreksfuncties.

**Figuur 18: Knoppen van Cisco-headset 561 en 562**



In de volgende tabel worden de knoppen beschreven van de Cisco-headset 561 en 562.

Tabel 26: Knoppen van Cisco-headset 561 en 562

| Nummer | Naam                                                                                                     | Beschrijving                                                                                                                                                                                                                                                                                                                                                                                                                                                                                                                                                                                                                                                                                                                                                                                                                                                                                                                                                                                                                                                                                                                                                                                                                               |
|--------|----------------------------------------------------------------------------------------------------------|--------------------------------------------------------------------------------------------------------------------------------------------------------------------------------------------------------------------------------------------------------------------------------------------------------------------------------------------------------------------------------------------------------------------------------------------------------------------------------------------------------------------------------------------------------------------------------------------------------------------------------------------------------------------------------------------------------------------------------------------------------------------------------------------------------------------------------------------------------------------------------------------------------------------------------------------------------------------------------------------------------------------------------------------------------------------------------------------------------------------------------------------------------------------------------------------------------------------------------------------|
| 1      | Knop Aan/uit en Bellen  | <p>Gebruik om de headset in en uit te schakelen.</p> <p>Houd 4 seconden ingedrukt om de headset in en uit te schakelen.</p> <p>Beheer inkomende en actieve gesprekken als u een of meerdere gesprekken hebt.</p> <p>Eén gesprek:</p> <ul style="list-style-type: none"> <li>• Druk één keer om binnenkomende gesprekken te beantwoorden.</li> <li>• Druk één keer om een actief gesprek in de wacht te zetten. Druk nogmaals op het gesprek op te halen uit de wachtstand.</li> <li>• Druk twee keer om een inkomende oproep te weigeren.</li> </ul> <p>Meerdere gesprekken:</p> <ul style="list-style-type: none"> <li>• Druk één keer om een actief gesprek in de wacht te zetten en een tweede binnenkomend gesprek te beantwoorden.</li> <li>• Druk op één keer om het huidige gesprek in de wacht zetten en druk opnieuw om een gesprek te hervatten.</li> <li>• Houd 2 seconden ingedrukt om het huidige gesprek te beëindigen en druk opnieuw om een gesprek in de wacht te hervatten.</li> <li>• Houd 2 seconden ingedrukt om een actief gesprek te beëindigen en een andere binnenkomende oproep te beantwoorden.</li> <li>• Druk twee keer om het huidige gesprek voort te zetten en een tweede gesprek af te wijzen.</li> </ul> |
| 2      | Toets Dempnen         | <p>Hiermee schakelt u de microfoon in of uit. Wanneer dempen op de headset is ingeschakeld:</p> <ul style="list-style-type: none"> <li>• De knop <b>Dempnen</b>  brandt op de telefoon.</li> <li>• De knop <b>Dempnen</b>  brandt op de headsetbasis. (Alleen voor multibase)</li> </ul>                                                                                                                                                                                                                                                                                                                                                                                                                                                                                                                                                                                                                                                                                                                                                                             |
| 3      | Volumeknop (+ en -)                                                                                      | Pas het volume van de headset aan.                                                                                                                                                                                                                                                                                                                                                                                                                                                                                                                                                                                                                                                                                                                                                                                                                                                                                                                                                                                                                                                                                                                                                                                                         |
| 4      | Led                                                                                                      | <p>Geeft de status van de headset weer:</p> <ul style="list-style-type: none"> <li>• Rood knipperend: binnenkomend gesprek.</li> <li>• Rood onafgebroken: actief gesprek.</li> <li>• Knipperend wit elke 6 seconden: de headset is gekoppeld en inactief.</li> <li>• Wit knipperend: firmware-upgrade aan de gang of de headset wordt aan het basisstation gekoppeld.</li> </ul>                                                                                                                                                                                                                                                                                                                                                                                                                                                                                                                                                                                                                                                                                                                                                                                                                                                           |

## Cisco-headset 561 en 562 opladen

Gebruik de headsetbasis om de headset te laden.

### Procedure

---

Plaats de headset in de socket op de basis.

De lampjes op het basisstation geven de laadstatus aan. Wanneer de headset volledig is geladen, worden de vijf lampjes op de basis onafgebroken wit. Als de lampjes niet oplichten, verwijdert u de headset van de basis en probeert u het opnieuw.

---

## De firmware van de headset 500-serie upgraden

Wanneer u de headset op de telefoon aansluit, controleert de telefoon de firmwareversie van de headset. Als er een nieuwe versie beschikbaar is, vraagt de telefoon of u de headset wilt upgraden. De upgradeprompt van de headset wordt alleen weergegeven op het startscherm van een inactieve telefoon. Als de telefoon in gebruik is wanneer er een nieuwe firmwareversie wordt gevonden, wordt de upgradeprompt weergegeven wanneer u weer naar het startscherm gaat in inactieve modus.



---

**Opmerking** Als u niet reageert op de upgradeprompt, start de upgrade automatisch nadat de timer is afgelopen.

---

### Voordat u begint

Uw beheerder configureert de upgraderegeling voor de headset op de beheerwebpagina van de telefoon.

### Procedure

---

**Stap 1** Druk op **Upgraden** op de telefoon wanneer hierom wordt gevraagd.

Het upgradepictogram  in de rechterbovenhoek van het telefoonscherm geeft aan dat de headset wordt geüpgradet. Hoelang het upgradeproces duurt, is afhankelijk van het headsetmodel en varieert van 10 tot 15 minuten.

**Stap 2** (Optioneel) Als u uw headset later wilt upgraden, drukt u op **Uitstellen**.

Dit wordt u elke 2 uur gevraagd tot u de upgrade start.

---

## Cisco-headset 500-serie instellen

Op het telefoonscherm kunt u de headset testen en uw lage en hoge tonen, versterking en microfoonvolume aanpassen, evenals de instellingen voor zijtoon en feedback wanneer:

- De Cisco-hoofdtelefoon 520-serie is aangesloten op de telefoon met de inline USB-controller.
- De Cisco-headset 531 en 532 is verbonden met de telefoon via de USB-adapter.

- De Cisco-hoofdtelefoon 560-serie standaardbasis of multibase is verbonden met de telefoon via de Y-kabel of de USB-kabel.

U wordt gevraagd om uw headset in te stellen wanneer u deze aansluit op de telefoon. Als u de upgradeprompt van de headset negeert, kunt u deze weer openen vanuit **Toepassingen**  > **Status** > **Accessoires**.



**Opmerking** De instellingen worden opgeslagen in de inline USB-controller, de USB-adapter of de headsetbasis, afhankelijk van het headsetmodel. Wanneer u de fabrieksinstellingen van de telefoon opnieuw instelt, heeft dit geen invloed op de instellingen van de headset.

### De lage en hoge tonen van uw headset aanpassen

U kunt uw headset aanpassen door de lage en hoge tonen aan te passen. Als u liever een headset wilt met sterke lage tonen, kunt u de warme instelling gebruiken. Als u sterkere hoge tonen wilt, kunt u de heldere instelling gebruiken.

#### Procedure

- Stap 1** Druk op **Toepassingen** .
- Stap 2** Selecteer **Status**.
- Stap 3** Selecteer **Accessoires**.
- Stap 4** Ga naar **Instellingen** > **Luidspreker** > **Stemming**.
- Stap 5** Druk op het navigatiecluster, links of rechts, om de stemming aan te passen.
- Stap 6** Druk op **Opslaan** om uw instelling toe te passen en te behouden.

### Het microfoonvolume van uw headset aanpassen

Het volume van de microfoon heet ook wel versterking. U kunt het versterkingsniveau aanpassen wanneer u een gesprek voert met verschillende harde en zachte stemmen. Deze instelling egaliseert de stemmen die u hoort in uw oortelefoon door harde stemmen zachter te maken en zachte stemmen harder.

#### Procedure

- Stap 1** Druk op **Toepassingen** .
- Stap 2** Selecteer **Status**.
- Stap 3** Selecteer **Accessoires**.
- Stap 4** Ga naar **Instellingen** > **Microfoon** > **Versterking**.
- Stap 5** Druk op het navigatiecluster, links of rechts, om de versterking aan te passen.
- Stap 6** Druk op **Opslaan** om uw instelling toe te passen en te behouden.



## De feedback van de luidspreker van uw headset aanpassen

Feedback, ook wel bekend als zijtoon, is wanneer u uw eigen stem hoort in de headset. U kunt het zijtoonniveau aanpassen of het uitzetten als u het afleidend vindt om uw eigen stem te horen tijdens een gesprek.

### Procedure

---

- Stap 1** Druk op **Toepassingen** .
  - Stap 2** Ga naar **Status > Accessoires > Instellen > Luidspreker > Zijtoon**.
  - Stap 3** Druk op het navigatiecluster, links of rechts, om de zijtoon aan te passen.  
De standaardwaarde voor zijtoon is laag.
  - Stap 4** Druk op **Instellen** om uw instellingen toe te passen en te behouden.
- 

## De microfoon van uw headset testen

U kunt controleren of de microfoon werkt voordat u een gesprek begint.

### Procedure

---

- Stap 1** Druk op **Toepassingen** .
  - Stap 2** Selecteer **Status**.
  - Stap 3** Selecteer **Accessoires**.
  - Stap 4** Ga naar **Instellingen > Microfoon > Testen**.
  - Stap 5** Druk op **Opnemen** en spreek in de microfoon.
- 

## Nieuwe Cisco-hoofdtelefoon 500-serie-oorpads

De oorpads van de headset zijn een belangrijk onderdeel van de prestaties. Deze bieden comfort, grip en geluidsverbetering. Met de tijd zullen deze oorpads verslijten, maar u kunt ze gemakkelijk vervangen.



---

**Opmerking** Cisco-hoofdtelefoon 560-serie-oorpads zijn niet compatibel met de Cisco-hoofdtelefoon 520-serie en Cisco-hoofdtelefoon 530-serie.

---

### Procedure

---

- Stap 1** Draai de oude oorpad tegen de klok in.

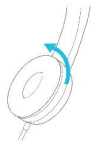

**Stap 2** Trek de oude oorpad los van de luidspreker.

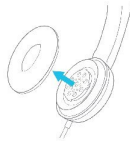

**Stap 3** Druk de nieuwe oorpad op de luidspreker.

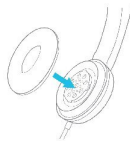

**Stap 4** Draai de nieuwe oorpad met de klok mee.

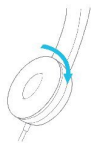

## Cisco-headset 700-serie

U kunt de Cisco-hoofdtelefoon 700-serie gebruiken met de volgende Cisco IP-telefoon voor meerdere platforms:

- Cisco IP-telefoon 6871 voor meerdere platforms

De Cisco-hoofdtelefoon 700-serie is een draadloze hoofdtelefoon die gebruik maakt van Bluetooth-connectiviteit om te koppelen met Cisco IP-telefoons voor meerdere platforms. De headset biedt de volgende functies:

- Betrouwbaar geluid met Clear Voice
- Security van enterpriseklasse
- Intelligent headsetnbeheer
- Aanpasbaar geluid

Het ondersteunde hoofdtelefoonmodel in de Cisco-hoofdtelefoon 700-serie is:

- Cisco-hoofdtelefoon 730

U hebt firmwareversie 1-7-0-138 of hoger nodig.

De firmwareversie van de USB-adapter moet 1-3-12 of hoger zijn.

## Cisco-headset 730

De Cisco-headset 730 is een draadloze headset die gebruikmaakt van Bluetooth-connectiviteit om te koppelen met Cisco IP-telefoons voor meerdere platforms. De headset is uitgerust met volledig gespreksbeheer en afspeelmogelijkheden voor muziek, naast de krachtige systemen voor ruisonderdrukking en het verbeteren van omgevingsgehoor voor gebruik in drukke kantooromgevingen.

De Cisco-headset 730 wordt geleverd met een USB-adapter voor gebruik met apparaten die geen betrouwbare Bluetooth-oplossing bieden. De headset kan ook worden aangesloten op apparaten met de meegeleverde 3,5 mm-kabel en de USB-C-naar-USB-A-kabel. De USB-C-kabel fungeert ook als een oplaadkabel en kan worden aangesloten op een USB-voedingsadapter.

U kunt de Cisco-headset 730 aansluiten op:

- USB-adapter
- USB-C-kabel
- 3,5 mm audiokabel

De volgende functies voor gespreksbeheer zijn van toepassing op de Cisco-headset 730 die wordt gebruikt met Cisco IP-telefoons voor meerdere platforms:

- Een gesprek beantwoorden
- Een gesprek beëindigen
- Het volume van de headset aanpassen
- Een gesprek in de wacht zetten
- Een gesprek hervatten
- Een gesprek weigeren
- Meerdere gesprekken afhandelen
- De microfoon dempen



### Opmerking

Deze functies voor gespreksbeheer zijn alleen beschikbaar als de headset op de telefoon is aangesloten via een USB-adapter of USB-C-kabel. Bij een Bluetooth-verbinding worden alleen beheerfuncties voor basisgesprekken ondersteund (zoals opnemen of een gesprek beëindigen). De functies voor gespreksbeheer krijgen volledige ondersteuning in een toekomstige versie.

Meer informatie over de Cisco-headset 730 vindt u in de [gebruikershandleiding voor de Cisco-headset 730](#).

Voor de Cisco-headset 730 is versie 11.3(5) of hoger nodig van de firmware voor meerdere platforms. Upgrade uw telefoons naar de nieuwste firmware voordat u de headset gebruikt.

Als u wilt controleren welk telefoonmodel en welke firmwareversie u hebt, drukt u op **Toepassingen**  en selecteert u **Status > Productinformatie**. In het veld **Productnaam** wordt het telefoonmodel weergegeven. In het veld **Softwareversie** staat de geïnstalleerde versie, waar u de firmwareversie kunt zien.

## De firmware van de headset 730 upgraden

Wanneer u de headset op de telefoon aansluit, controleert de telefoon de firmwareversie van de headset. Als er een nieuwe versie beschikbaar is, vraagt de telefoon of u de headset wilt upgraden. De upgradeprompt van de headset wordt alleen weergegeven op het startscherm van een inactieve telefoon. Als de telefoon in gebruik is wanneer er een nieuwe firmwareversie wordt gevonden, wordt de upgradeprompt weergegeven wanneer u weer naar het startscherm gaat in inactieve modus.



---

**Opmerking** Als u niet reageert op de upgradeprompt, start de upgrade automatisch nadat de timer is afgelopen.

---

### Voordat u begint

- Uw beheerder configureert de upgraderegeling voor de headset op de beheerwebpagina van de telefoon.
- Uw telefoon is inactief.

### Procedure

---

**Stap 1** Ga terug naar of open het hoofdscherm van uw telefoon.

**Stap 2** Gebruik de USB-C-kabel om de headset te verbinden met de telefoon.

**Opmerking** U kunt de headset alleen upgraden via verbinding met USB-C.

**Stap 3** Druk op **Upgraden** op de telefoon wanneer hierom wordt gevraagd.

Het upgradepictogram  in de rechterbovenhoek van het telefoonscherm geeft aan dat de headset wordt geüpgradet. Hoelang het upgradeproces duurt, is afhankelijk van het headsetmodel en varieert van 10 tot 15 minuten.

**Stap 4** (Optioneel) Als u uw headset later wilt upgraden, drukt u op **Uitstellen**.

Dit wordt u elke 2 uur gevraagd tot u de upgrade start.

---

## Informatie bekijken over uw headset 730 op de telefoon

U kunt op de telefoon informatie vinden over de naam, het model, het serienummer en de firmwareversie van de Cisco-headset.

### Voordat u begint

- Zorg ervoor dat u firmwareversie 1-7-0-138 of hoger voor uw headset hebt.

Zie [De firmware van de headset 730 upgraden, op pagina 198](#) voor informatie over het upgraden van de firmware van uw headset.

- Zorg ervoor dat de firmwareversie van de USB-adapter voor de headset 1-3-12 of hoger is.

Voor meer informatie over het upgraden van de adapter kunt u contact opnemen met de ondersteuning van de headset.

## Procedure

---

- Stap 1** Druk op **Toepassingen** .
- Stap 2** Selecteer **Status** > **Accessoires**.  
In het menu worden de accessoires getoond die aan de telefoon zijn gekoppeld.
- Stap 3** Markeer de **Cisco-headset 730** in het menu **Accessoires**.  
Als u in plaats daarvan in het menu de **Cisco USB HD-adapter** ziet staan, is de headset niet gekoppeld aan de telefoon. U kunt doorgaan naar de volgende stap voor meer informatie over de USB-adapter.
- Stap 4** Druk op **Details**.
- Stap 5** Druk op **Terug** om te sluiten.
- 

## Cisco Headset 720

### Cisco-hoofdtelefoon 720 aansluiten

U moet uw hoofdtelefoon op uw telefoon aansluiten.

#### Voordat u begint

De beheerder schakelt de randapparatuur in.

#### Procedure

---

- Stap 1** Sluit de USB-kabel van de hoofdtelefoon of de USB-adapter aan op de telefoon.  
Nadat u deze heeft aangesloten wordt op het telefoonscherm het bericht **Cisco-hoofdtelefoon** weergegeven. Ook wordt de schermtoets **Annuleren** op het scherm weergegeven.
- Stap 2** (Optioneel) Navigeer naar **Toepassingen** > **Status** > **Accessoires** om de naam van de hoofdtelefoon te controleren in de lijst met **Accessoires**.
- Stap 3** (Optioneel) Klik op **Details** om de details van de hoofdtelefoon te controleren.

Aansluiting van koptelefoons met een dongel:

- Nadat de telefoon is gekoppeld en aangesloten op de hoofdtelefoon, kunt u de details van de hoofdtelefoon en de adapter bekijken. Details van de hoofdtelefoon die op de telefoon worden weergegeven zijn **Naam**, **Model**, **Serienummer** en **Firmware**. Adapterdetails die op de telefoon worden weergegeven zijn **Model**, **Serienummer** en **Firmware**.

Alleen details van de Cisco USB HD-adapter worden weergegeven wanneer de telefoon niet is gekoppeld of als de telefoon via de hoofdtelefoon is losgekoppeld.

Aansluiting hoofdtelefoon via USB:

- Nadat de telefoon is gekoppeld en op de hoofdtelefoon is aangesloten, wordt de apparaatnaam weergegeven.
- Als u op de schermtoets **Details** klikt, ziet u details zoals **Naam**, **Model**, **Serienummer** en **Firmware**.

**Stap 4** Koppel de hoofdtelefoon los van de telefoon.

Op de telefoon wordt **Verbinding met accessoires verbroken** weergegeven. Onder de lijst **Accessoires** wordt de hoofdtelefoon verwijderd.





**Besturingselementen voor de hoofdtelefoon 720 - Webex**

Het volgende diagram toont de Cisco-headset 720-serie-controller en leds.



*Tabel 27: Knoppen van de Cisco-headset 720-serie*

| Nummer | Symbool | Knop          | Actie                                    |
|--------|---------|---------------|------------------------------------------|
| 1      |         | Dempen        | Demp uw gesprekken of hef het dempen op. |
| 2      |         | Volume omhoog | Zet het volume hoger.                    |





| Nummer | Symbool                                                                             | Knop                                                                                                                                                                | Actie                                                                                                                                                                                                                                                                                                                                             |
|--------|-------------------------------------------------------------------------------------|---------------------------------------------------------------------------------------------------------------------------------------------------------------------|---------------------------------------------------------------------------------------------------------------------------------------------------------------------------------------------------------------------------------------------------------------------------------------------------------------------------------------------------|
| 3      |    | <p>Webex-knop</p> <p><b>Opmerking</b> Deze knop is beschikbaar wanneer u niet met uw telefoon werkt, maar wel met het systeem dat de toepassing Webex gebruikt.</p> | <p>Gesprekken beantwoorden, beëindigen, afwijzen, in de wacht zetten en hervatten.</p> <p>Wanneer u de hoofdtelefoon op uw systeem aansluit, kunt u de toepassing met de knop Webex naar de bovenkant van uw bureaublad verplaatsen of aan aanstaande Webex Meetings deelnemen.</p> <p>Schakel het bezetlampje buiten een gesprek in- en uit.</p> |
| 4      |    | Volume omlaag                                                                                                                                                       | Zet het volume lager.                                                                                                                                                                                                                                                                                                                             |
| 5      |    | Multifunctionele knop                                                                                                                                               | <p>U kunt de gewenste knopconfiguratie kiezen via de Cisco-hoofdtelefoon-app.</p> <ul style="list-style-type: none"> <li>• Speel audio af, onderbreek het of sla het over.</li> <li>• Activeer uw mobiele assistent.</li> </ul>                                                                                                                   |
| 6      |  | De knop Dempen                                                                                                                                                      | Demp de microfoon in een gesprek of hef het dempen op.                                                                                                                                                                                                                                                                                            |

**Besturingselementen voor de hoofdtelefoon 720 - Teams**

Het volgende diagram toont de besturingselementen van de Cisco-hoofdtelefoon 720-serie.



Tabel 28: Knoppen van de Cisco-headset 720-serie

| Nummer | Symbool                                                                             | Knop                                                                                                                                                               | Actie                                                                                                                                                                                                                                                                                                                          |
|--------|-------------------------------------------------------------------------------------|--------------------------------------------------------------------------------------------------------------------------------------------------------------------|--------------------------------------------------------------------------------------------------------------------------------------------------------------------------------------------------------------------------------------------------------------------------------------------------------------------------------|
| 1      |   | Schakelaar<br>Aan/Uit/Bluetooth                                                                                                                                    | <ul style="list-style-type: none"> <li>• De hoofdtelefoon in- en uitschakelen.</li> <li>• De hoofdtelefoon koppelen.</li> </ul>                                                                                                                                                                                                |
| 2      |  | Volume omhoog                                                                                                                                                      | Zet het volume hoger.                                                                                                                                                                                                                                                                                                          |
| 3      |  | Microsoft Teams-knop<br><b>Opmerking</b> Deze knop is beschikbaar wanneer u niet met uw telefoon werkt, maar wel met het systeem dat de toepassing Teams gebruikt. | <ul style="list-style-type: none"> <li>• Gesprekken beantwoorden, beëindigen, afwijzen, in de wacht zetten en hervatten.</li> <li>• Wanneer u de hoofdtelefoon op uw systeem aansluit, kunt u met de Teams-knop de toepassing Teams bovenaan uw bureaubladscherm openen of aanstaande Team-vergaderingen deelnemen.</li> </ul> |
| 4      |  | Volume omlaag                                                                                                                                                      | Zet het volume lager.                                                                                                                                                                                                                                                                                                          |
| 5      |  | Multifunctionele knop                                                                                                                                              | Ga op een van de volgende manieren te werk: <ul style="list-style-type: none"> <li>• Bedien het afspelen van muziek.</li> <li>• Activeer uw mobiele assistent.</li> </ul>                                                                                                                                                      |



| Nummer | Symbool                                                                           | Knop   | Actie                                    |
|--------|-----------------------------------------------------------------------------------|--------|------------------------------------------|
| 6      |  | Dempen | Demp uw gesprekken of hef het dempen op. |

## Hoofdtelefoon dempen of dempen opheffen

U kunt de hoofdtelefoon op twee verschillende manieren dempen of het dempen opheffen.

- Druk op de toets Dempen om te dempen of het dempen op te heffen.
- Als u geforceerd gedempt en niet-geforceerd gedempt wilt instellen, beweegt u de hoofdtelefoonarm omhoog of omlaag.

Zie [Dempen of dempen opheffen met hoofdtelefoonarm \(Hoofdtelefoons 320 en 720\)](#), op pagina 203 voor meer informatie.



**Opmerking** Druk op de toets Dempen op de telefoon om deze te dempen of het dempen op te heffen.

## Dempen of dempen opheffen met hoofdtelefoonarm (Hoofdtelefoons 320 en 720)

Wanneer de hoofdtelefoonarm omhoog of omlaag wordt gedaan, staan de resultaten in de volgende tabel:

| Status hoofdtelefoonarm | Huidige status   | Actie                                                                      | Resultaat        |
|-------------------------|------------------|----------------------------------------------------------------------------|------------------|
| Geforceerd gedempt      | Gedempt          | Beweeg hoofdtelefoonarm omlaag naar de positie voor niet geforceerd dempen | Dempen opgeheven |
| Niet geforceerd gedempt | Gedempt          | Beweeg de hoofdtelefoonarm omhoog naar de positie voor geforceerd dempen   | Gedempt          |
|                         | Dempen opgeheven |                                                                            | Gedempt          |



**Opmerking** Als de hoofdtelefoon geforceerd is gedempt, wordt de telefoon geforceerd te dempen.

- Als de hoofdtelefoon geforceerd is gedempt en u brengt de hoofdtelefoonarm omlaag, wijzigt de status in 'dempen opgeheven'.
- Als de hoofdtelefoon niet geforceerd is gedempt en u brengt de hoofdtelefoonarm omhoog, wijzigt de status in 'gedempt'.

## Schakelaar voor dempen van hoofdtelefoon of telefoon (Hoofdtelefoon serie 320 en 720)

Als u op de toets Dempen van de hoofdtelefoon of telefoon drukt, worden in de volgende tabel de variaties in de dempstatus weergegeven:

| Status hoofdtelefoonarm | Huidige status   | Actie                                                           | Resultaat        |
|-------------------------|------------------|-----------------------------------------------------------------|------------------|
| Geforceerd gedempt      | Gedempt          | Druk op de schakelaar voor dempen van hoofdtelefoon of telefoon | Gedempt          |
| Niet geforceerd gedempt | Gedempt          |                                                                 | Dempen opgeheven |
|                         | Dempen opgeheven |                                                                 | Gedempt          |



**Opmerking** Als de hoofdtelefoon geforceerd is gedempt, wordt de telefoon geforceerd te dempen.

- Als de hoofdtelefoonarm geforceerd is gedempt en u op de schakelaar van de hoofdtelefoon of telefoon drukt, verandert de status Dempen niet.
- Als de hoofdtelefoonarm geforceerd is gedempt en u op de schakelaar van de hoofdtelefoon of telefoon drukt, verandert de status Dempen.

## Een synchronisatie van dempen tussen een hoofdtelefoon en een telefoon is mislukt (Hoofdtelefoons 320 en 720)

### Probleem

Een dempstatus synchroniseert niet tussen de hoofdtelefoon en de telefoon.

### Oorzaak

- Wanneer de telefoon inactief is.
- Wanneer de telefoon in de wacht staat.
- Wanneer de telefoon een nummer kiest.
- Wanneer de telefoon overgaat.
- Wanneer niet aan de voorwaarde 'het huidige gesprek is actief en het audiopad is hoofdtelefoon' wordt voldaan.

Daarom heeft het indrukken van de toets Dempen en Dempen opheffen geen resultaat.

### Oplossing

- Verifieer of uw hoofdtelefoon wel is verbonden met een telefoon, maar slechts met één telefoon.

- Verifieer of het gesprek actief is (niet overgaan, niet kiezen of in de wacht staan).
- Verifieer of de hoofdtelefoon het audiopad is van de telefoon.
- Verifieer of de instelling Geforceerd dempen actief is op uw hoofdtelefoon.

## Headset van externe partijen

Cisco Systems voert interne tests uit op headsets van derden voor gebruik met Cisco IP-telefoon. Maar Cisco certificeert en ondersteunt geen producten van leveranciers van headsets of handsets.

Headsets maken verbinding met de telefoon met behulp van de USB- of hulppoort. Afhankelijk van uw type headset, moet u de audio-instellingen van de telefoon aanpassen voor de beste audiokwaliteit, met inbegrip van de instelling van de headsetzijtoon.

Als u een headset van een externe partij hebt, en u past een nieuwe zijtooninstelling toe, wacht u één minuut en start u de telefoon opnieuw op zodat de instelling is opgeslagen in flash.

De telefoon dempt bepaalde achtergrondgeluiden die door een headsetmicrofoon worden gedetecteerd. U kunt een ruisonderdrukkende headset gebruiken om het achtergrondgeluid verder te verminderen en de algehele geluidskwaliteit te verbeteren.

Als u overweegt een headset van een externe partij te gebruiken, wordt het aanbevolen externe apparaten van goede kwaliteit te gebruiken, bijvoorbeeld headsets die zijn afgeschermd tegen ongewenste radiofrequentie- en audiofrequentiesignalen. Niettemin kan afhankelijk van de kwaliteit van headsets en de nabijheid van andere apparaten zoals mobiele telefoons en radio's met zender en ontvanger, een bepaalde mate van ruis of echo hoorbaar zijn. Zowel de externe partij als de Cisco IP-telefoon-gebruiker kunnen een hoorbare brom- of zoemtoon horen. Een scala van externe bronnen kan brommende of zoemende geluiden veroorzaken, bijvoorbeeld elektrische verlichting, elektrische motoren of grote pc-beeldschermen.



---

**Opmerking** Soms kan het gebruik van een lokale stroomkubus of stroominjector gebrom reduceren of elimineren.

---

Omgevings- en hardware-inconsistenties in de locaties waar Cisco IP-telefoon wordt geïmplementeerd, houden in dat er geen enkele headsetoplossing optimaal is voor alle omgevingen.

Het is raadzaam dat klanten headsets testen in de bedoelde omgevingen om te bepalen wat de prestaties zijn alvorens een aankoopbeslissing te nemen om implementatie op grote schaal uit te voeren.

U kunt slechts één headset tegelijk gebruiken. De laatst aangesloten headset is de actieve headset.

## Geluidskwaliteit

Afgezien van de fysieke, mechanische en technische prestaties moet het audiogedeelte van een headset gewoon goed klinken, zowel voor u als voor uw gesprekspartner aan de andere kant van de lijn. Geluidskwaliteit is subjectief en we kunnen geen garantie bieden voor de prestaties van headsets van andere leveranciers. Van verschillende headset van grote headsetfabrikanten is echter bekend dat ze goed presteren met Cisco IP-telefoons.

Cisco beveelt geen headsets van derden aan en test deze niet met haar producten. Ga naar de website van de fabrikant voor informatie over de ondersteuning van headset van derden voor Cisco-producten.

Cisco test de Cisco-headsets met de Cisco IP-telefoons. Meer informatie over de ondersteuning voor Cisco-headsets en Cisco IP-telefoons vindt u in <https://www.cisco.com/c/en/us/products/collaboration-endpoints/headsets/index.html>.

## Vaste headsets

Een vaste headset werkt met alle functies van Cisco IP-telefoon, met inbegrip van de knoppen voor volume en dempen. Met deze knoppen kunt u het volume van de headset aanpassen en de audio van de microfoon van de headset dempen.

Wanneer u een vaste headset installeert, moet u de kabel in het kanaal in de telefoon drukken.



**Voorzichtig** Wanneer u de kabel niet in het kanaal in de telefoon drukt, kan de kabel beschadigd raken.

## Standaardheadsets

U kunt een standaardheadset gebruiken bij uw bureautelefoon. Standaardheadsets kunnen met een RJ-connector op de achterkant van de telefoon worden aangesloten.

### Een standaardhoofdtelefoon aansluiten

#### Procedure

Sluit de headsets aan op de aansluiting aan de achterkant van de telefoon en plaats de kabel in het kabelkanaal.

**Figuur 19: Standaardheadsetaansluiting**

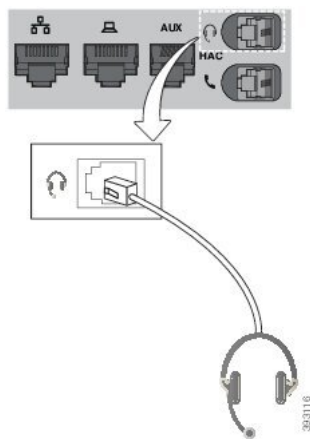

**Voorzichtig** Wanneer u de kabel niet in het kanaal van de telefoon drukt, kan de printplaat in de telefoon beschadigd raken. Het kabelkanaal vermindert de druk op de verbinding en de printplaat.

## USB-headsets

U kunt een USB-headset voor uw gesprekken gebruiken als uw telefoon een USB-poort heeft.

Een lijst met ondersteunde headsets vindt u in [Unified Communications eindpunt- en clientaccessoires](#). USB-headsets die hier niet worden genoemd, werken mogelijk niet goed als deze op de USB-poort worden aangesloten. Raadpleeg voor meer informatie de documentatie van de fabrikant van de USB-headset.

### Een USB-hoofdtelefoon aansluiten

Denk aan het volgende als u USB-headsets met uw telefoon gebruikt:

- U kunt slechts één headset tegelijk gebruiken. De laatst aangesloten headset is de actieve headset.
- Als u in een actieve oproep bent en u een USB-headset ontkoppelt, wijzigt het audiopad niet automatisch. U moet op de toets **Luidspreker** drukken of de handset van de haak nemen.

#### Procedure

---

Sluit de headset aan op de USB-poort van de telefoon.

---

## Headset E-Hookswitch

Elektronische Hookswitch-hoofdtelefoons werken met een basisstation en een draadloze hoofdtelefoon. Het basisstation wordt aangesloten op de aansluiting van uw telefoonhoofdtelefoon. Na het installeren van de headset, kan de beheerder deze op de webpagina van de telefoon inschakelen.

The Cisco IP-telefoon 6851, 6861 en 6871 voor meerdere platforms ondersteunen headsets met Electronic Hookswitch. De Cisco IP-telefoon 6821 en 6841 voor meerdere platforms ondersteunen deze headsets niet.

## Headsets verwisselen tijdens een gesprek

U kunt tegelijkertijd een analoge headset en een USB-headset op uw telefoon aansluiten. U kunt echter slechts één headset tegelijk gebruiken.

Als u meerdere hoofdtelefoons aansluit op de telefoon, kunt u in een gesprek afwisselen tussen de hoofdtelefoons door op de toets **Hoofdtelefoon** op de telefoon te drukken. Ook al is de telefoon verbonden met meerdere apparaten, kunt u zien dat een bepaalde headset is gekozen als het voorkeursaudioapparaat op basis van de volgende prioriteitsvolgorde:

- Wanneer u een USB-headset en een analoge headset op de telefoon aansluit, kunt u de USB-headset kiezen als voorkeursaudioapparaat.
- Wanneer u alleen een analoge headset op de telefoon aansluit, kiest u de analoge headset als voorkeursaudioapparaat.

## Procedure

- Stap 1** Druk op **Hoofdtelefoon** voordat u belt of een gesprek aanneemt.
- Stap 2** (Optioneel) Kies het nummer om een gesprek te starten.





# Installatieoverzicht toetsuitbreidingsmodule Cisco 6800-serie



De Cisco IP-telefoon 6851 voor meerdere platforms ondersteunt slechts één toetsuitbreidingsmodule. De toetsuitbreidingsmodule biedt 14 lijnen of programmeerbare knoppen en twee pagina's. Elke pagina bevat 14 lijnen of knoppen.



## Knoppen en hardware voor toetsuitbreidingsmodule

In de volgende tabel worden de functies van de toetsuitbreidingsmodule beschreven.

|   |                                                                                                                                                                                                                                                                                                                                                                                                                                                                                                                                                                                                                                                                                                                                                                                                                                                                                                                                                                                                               |
|---|---------------------------------------------------------------------------------------------------------------------------------------------------------------------------------------------------------------------------------------------------------------------------------------------------------------------------------------------------------------------------------------------------------------------------------------------------------------------------------------------------------------------------------------------------------------------------------------------------------------------------------------------------------------------------------------------------------------------------------------------------------------------------------------------------------------------------------------------------------------------------------------------------------------------------------------------------------------------------------------------------------------|
| 1 | LCD-schermen: geven het telefoonnummer, de naam en het pictogram weer. Pictogrammen geven de lijnstatus en de toegewezen telefoonservice voor deze lijn aan.                                                                                                                                                                                                                                                                                                                                                                                                                                                                                                                                                                                                                                                                                                                                                                                                                                                  |
| 2 | <p>Oplichtende toetsen: 14 toetsen. Elke knop komt overeen met één lijn (hetzelfde als op de telefoon). De lampjes onder elke knop geven de status van de betreffende lijn als volgt aan:</p> <ul style="list-style-type: none"> <li>•  lampje uit: de knop is niet geconfigureerd.</li> <li>•  groen, onafgebroken: de lijn is correct geconfigureerd en geregistreerd, en bevindt zich in de status inactief.</li> <li>•  rood, onafgebroken: lijn wordt gebruikt en heeft een actieve oproep of heeft een geparkeerd gesprek.</li> <li>•  oranje, onafgebroken/knipperen: er is een configuratiefout opgetreden bij het instellen van deze functie.</li> </ul> |

|   |                                                                                                                                                                                                                                                                                                                                                                                                                                                                                                                                                                                                                                                                                                                                                  |
|---|--------------------------------------------------------------------------------------------------------------------------------------------------------------------------------------------------------------------------------------------------------------------------------------------------------------------------------------------------------------------------------------------------------------------------------------------------------------------------------------------------------------------------------------------------------------------------------------------------------------------------------------------------------------------------------------------------------------------------------------------------|
| 3 | <p>Paginaknoppen: twee knoppen. De knop voor pagina 1 heeft het label <b>1</b> en de knop voor pagina 2 het label <b>2</b>. De lampjes in elke knop geven als volgt de status van de pagina aan:</p> <ul style="list-style-type: none"> <li>•  groen onafgebroken: de pagina staat in de weergave.</li> <li>•  lampje uit: de pagina staat niet in de weergave.</li> <li>•  oranje onafgebroken: de pagina staat niet in de weergave maar bevat een of meer overgaande gesprekken.</li> </ul> |
|---|--------------------------------------------------------------------------------------------------------------------------------------------------------------------------------------------------------------------------------------------------------------------------------------------------------------------------------------------------------------------------------------------------------------------------------------------------------------------------------------------------------------------------------------------------------------------------------------------------------------------------------------------------------------------------------------------------------------------------------------------------|

## Informatie over voeding toetsuitbreidingsmodule

De telefoon gebruikt een RJ9-aansluiting om verbinding te maken met de toetsuitbreidingsmodule. Voor de toetsuitbreidingsmodule moet de telefoon gebruikmaken van Power over Ethernet (PoE) of de Cisco IP-telefoon 6800-voedingsadapter. De toetsuitbreidingsmodule gebruik 9V DC, 5 W van de telefoon.

Tabel 29: Compatibiliteitstabel voor voeding

| Configuratie                  | 802.3af Power over Ethernet (PoE) | 802.3at PoE | Cisco IP-telefoon 6800-voedingsadapter |
|-------------------------------|-----------------------------------|-------------|----------------------------------------|
| 6851 met 1 uitbreidingsmodule | Ja                                | Ja          | Ja                                     |

## Informatie vinden over de toetsuitbreidingsmodule van uw telefoon

De beheerder vraagt u mogelijk om informatie over de toetsuitbreidingsmodule die aan de telefoon is toegevoegd. Met deze informatie kan de toetsuitbreidingsmodule worden geïdentificeerd voor het oplossen van problemen.

### Procedure

- Stap 1** Druk op **Toepassingen** .
- Stap 2** Selecteer **Status > Accessoires**.
- Stap 3** Selecteer **Apparatuur van telefoonoperator Unit1**.
- Stap 4** Druk op **Details**.

In het scherm **Details accessoires** ziet u de details:

- **Naam:** hier wordt de naam weergegeven die is toegewezen aan de toetsuitbreidingsmodule.
- **Unit ingeschakeld:** Ja of Nee wordt weergegeven als de aangesloten toetsuitbreidingsmodule is ingeschakeld of uitgeschakeld.
- **Unit online:** Ja of Nee wordt weergegeven als de aangesloten toetsuitbreidingsmodule online of offline is.

- **Hardwareversie:** geeft de hardwareversie van de toetsuitbreidingsmodule weer.
- **Softwareversie:** geeft de softwareversie weer die op de toetsuitbreidingsmodule is geïnstalleerd.
- **VID:** geeft het toestelnummer van de bellende telefoon weer vanwaar het uitgaande gesprek wordt verzonden.
- **Serienummer:** geeft het serienummer weer van de toetsuitbreidingsmodule.
- **Productnaam:** hier wordt de naam weergegeven die u hebt toegewezen aan de toetsuitbreidingsmodule.
- **Beschrijving:** bevat een beschrijving van de toetsuitbreidingsmodule. Bijvoorbeeld Cisco IP-telefoon 6800 toetsuitbreidingsmodule.

## De UDI-gegevens van de toetsuitbreidingsmodule weergeven

U kunt de UDI-informatie (Unique Device Identifier) van de toetsuitbreidingsmodule bekijken. De UDI-informatie omvat het volgende:

- Productnaam (PID)
- Productversie ID (VID)
- Serienummer (SN)

### Procedure

- Stap 1** Druk op **Toepassingen** .
- Stap 2** Selecteer **Status > Accessoires > Apparatuur van de telefoonoperator eenheid n**.

## Het contrast van de toetsuitbreidingsmodule aanpassen

U kunt het schermcontrast van de toetsuitbreidingsmodule aanpassen zodat het scherm eenvoudiger te lezen is.

### Procedure

- Stap 1** Druk op **Toepassingen** .
- Stap 2** Selecteer **Gebruikersvoorkeuren > Voorkeuren apparatuur van de telefoonoperator**.
- Stap 3** Selecteer **Contrastniveau**.
- Stap 4** Druk op het navigatiecluster omhoog om het contrast te verhogen of omlaag om het contrast te verlagen.
- Stap 5** Druk op **Opslaan** om het contrastniveau op te slaan.



## De weergavemodus van de toetsuitbreidingsmodule wijzigen vanuit de telefoon

### Procedure

---

- Stap 1** Druk op **Toepassingen** .
- Stap 2** Selecteer **Gebruikersvoorkeuren > Voorkeuren apparatuur van de telefoonoperator**.
- Stap 3** Selecteer **Weergavemodus**.
- Stap 4** Druk op de knop **Selecteren** op het navigatiecluster om een weergavemodus te kiezen.
- De opties zijn:
- **Beide**
  - **Naam**
  - **Ext**
- Stap 5** Druk op **Opslaan** om de weergavemodus op te slaan.
- 

## Funcities of menusnelkoppelingen toevoegen aan de toetsen van de toetsuitbreidingsmodule

Nadat u een lijntoets voor de toetsuitbreidingsmodule hebt geconfigureerd met een menusnelkoppeling of een functie, kunt u op de geconfigureerde lijntoets drukken om het menu of de functie te openen.

### Voordat u begint

Uw beheerder moet deze functie inschakelen op uw telefoon.

### Procedure

---

- Stap 1** Houd een lijntoets twee seconden ingedrukt. De beschikbare functielijst wordt weergegeven.
- Stap 2** Voer desgewenst de volgende handelingen uit:
- Selecteer een functie in de lijst om deze aan de lijntoets toe te voegen.
  - Selecteer een menuoptie in de lijst met menusnelkoppelingen om deze toe te voegen aan de lijntoets.
- Stap 3** Druk op **Instellen**.
-

## Functies of menusnelkoppelingen verwijderen van toetsen van de toetsuitbreidingsmodule

### Procedure

- Stap 1** Houd de lijntoets op de toetsuitbreidingsmodule 2 seconden ingedrukt. De functielijst wordt weergegeven.
- Stap 2** Selecteer **Geen** in de lijst en druk op **Instellen**.

## Kit voor wandmontage

### Onderdelen wandmontageset

U kunt de telefoon aan een muur bevestigen.

- De Cisco IP Phone 6821 voor meerdere platforms gebruikt een in de handel verkrijgbare wandplaat.
- De Cisco IP-telefoon 6841, 6851 en 6861 voor meerdere platforms gebruiken de wandmontageset voor de Cisco IP-telefoon 6800-serie voor meerdere platforms.

**Figuur 20: Wandmontageset voor de Cisco IP-telefoon 6800-serie voor meerdere platforms**

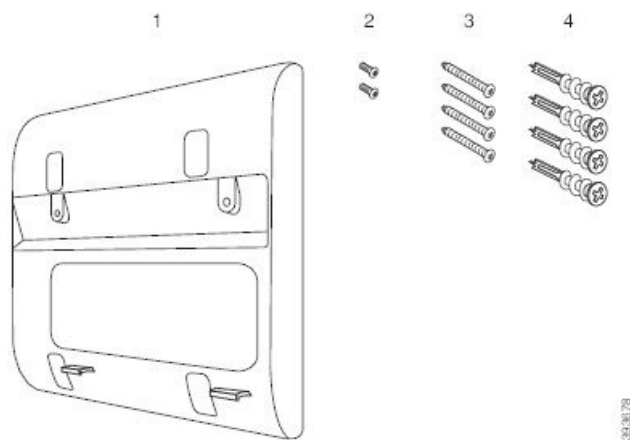

Het set bestaat uit de volgende onderdelen:

- Wandsteun
- Twee M3-7L schroeven
- Vier M4-25L schroeven
- Vier ankers voor gipsplaten

**Verwante onderwerpen**

[De Cisco IP Phone 6821 voor meerdere platforms installeren op een wand](#), op pagina 213

[Een Cisco IP-telefoon 6841, 6851 of 6861 of 6871 installeren met de wandmontageset](#), op pagina 217

# De Cisco IP Phone 6821 voor meerdere platforms installeren op een wand

**Voordat u begint**

U kunt de Cisco IP Phone 6821 voor meerdere platforms aan de wand bevestigen met een standaard wandplaat voor telefoons die een opening bevat voor een RJ-45-connector. Cisco raadt de Leviton-wandplaat aan (Leviton artikelnr: 4108W-OSP) om de telefoon aan de muur te bevestigen.

De volgende afbeelding toont een lijst met items die nodig zijn voor het monteren van de telefoon.

**Figuur 21: Leviton-wandplaat**

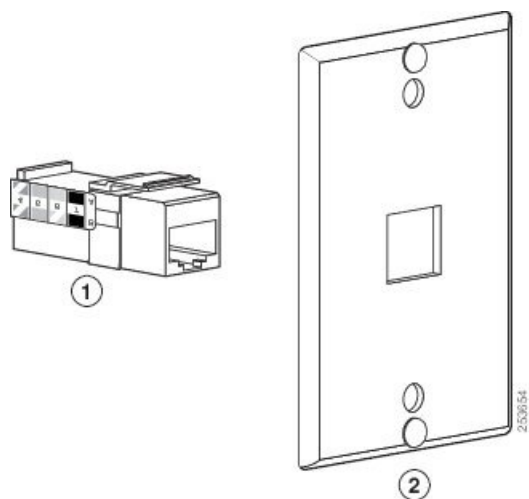

|   |                 |   |                   |
|---|-----------------|---|-------------------|
| 1 | RJ-45-connector | 2 | Leviton-wandplaat |
|---|-----------------|---|-------------------|

**Procedure**

- Stap 1** Als u de voedingsadapter nodig hebt, moet het snoer lang genoeg zijn om de telefoon met het stopcontact te verbinden.
- Stap 2** Gebruik de instructies van de fabrikant om de wandplaat te bevestigen en de RJ-45-connector op de wandplaat te verbinden met het LAN-netwerk.
- Stap 3** Sluit de LAN-kabel (RJ-45-connector) aan op de telefoonaansluiting aan de onderkant van de telefoon zoals u ziet in de volgende afbeelding.

**Figuur 22: RJ-45-connector in de telefoonaansluiting**

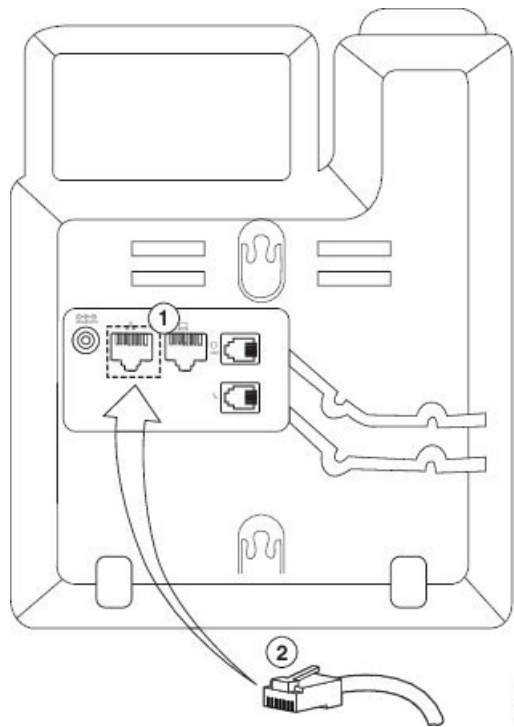

|   |                             |
|---|-----------------------------|
| 1 | Netwerkpoort op de telefoon |
| 2 | RJ-45-connector             |

**Stap 4** Sluit de RJ-45-connector aan op de telefoonaansluiting in de wandplaat zoals u ziet in de volgende afbeelding.

**Figuur 23: RJ-45-connector in aansluiting van wandplaat**

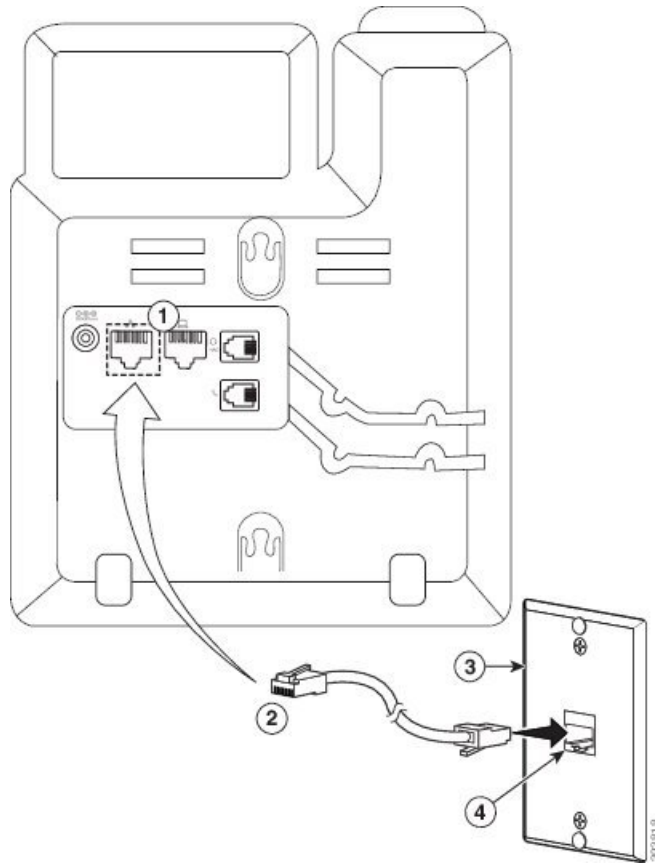

|   |                             |   |                              |
|---|-----------------------------|---|------------------------------|
| 1 | Netwerkpoort op de telefoon | 3 | Wandplaat                    |
| 2 | RJ-45-connector             | 4 | Netwerkpoort op de wandplaat |

**Stap 5** Druk de LAN-kabel in een van de kabelkanalen.

**Stap 6** (Optioneel) Als u niet gebruikmaakt van PoE, sluit u de voedingsadapter aan op de telefoon en het stopcontact en drukt u de voedingskabel het andere kabelkanaal.

**Stap 7** Schuif de montagegaten op de telefoon op de wandbevestigingspennen zoals weergegeven in de volgende afbeelding.

**Figuur 24: Montagegaten**

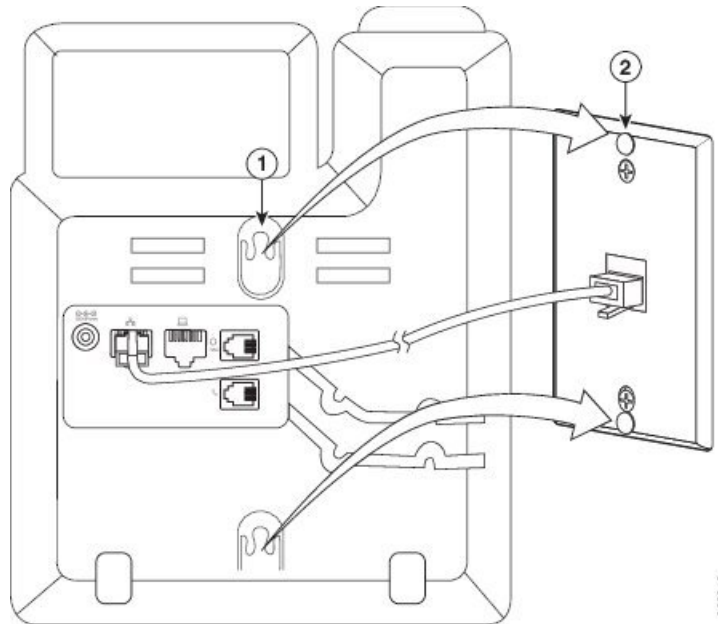

|   |                                  |
|---|----------------------------------|
| 1 | Montagegat op de telefoon        |
| 2 | Wandbevestigingspen in wandplaat |

**Stap 8** Schuif de telefoon stevig naar beneden zoals weergegeven in de volgende afbeelding:

**Figuur 25: De IP-telefoon erop schuiven**

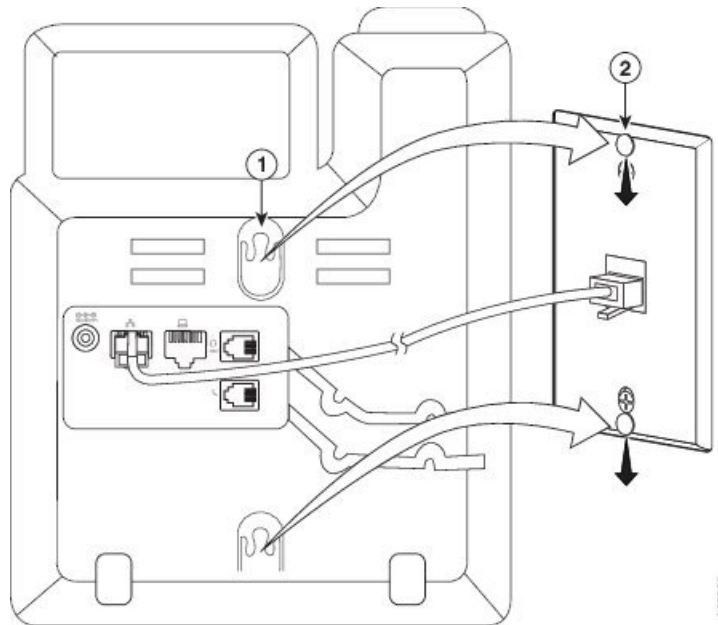

**Verwante onderwerpen**

[De haak aanpassen](#), op pagina 220

## Een Cisco IP-telefoon 6841, 6851 of 6861 of 6871 installeren met de wandmontageset

De wandmontageset kan op de meeste oppervlakken worden gemonteerd, waaronder beton, steen en vergelijkbare harde oppervlakken. Als u de set op beton, steen of andere harde oppervlakken wilt plaatsen, hebt u de juiste schroeven en ankers nodig voor het wandoppervlak.

**Voordat u begint**

U hebt het volgende gereedschap nodig:

- #2 kruiskopschroevendraaier
- waterpas
- potlood

U moet ook een Ethernet-aansluiting voor de telefoon installeren op de juiste plek als er nog geen Ethernet-aansluiting bestaat. Gebruik de juiste snoeren voor deze Ethernet-aansluiting. Gebruik geen gewone telefoonaansluiting.

Als de telefoon een Cisco IP-telefoon 6841 of 6861 is, moet u een stopcontact dicht bij de telefoon hebben. Als de telefoon een Cisco IP-telefoon 6821, 6851 of 6871 is, hebt u een stopcontact dicht bij de telefoon nodig of moet het LAN Power over Ethernet (PoE) leveren.

**Procedure**

- 
- |               |                                                                                                                                                                                                  |
|---------------|--------------------------------------------------------------------------------------------------------------------------------------------------------------------------------------------------|
| <b>Stap 1</b> | Houd de steun tegen de wand, met de inkepingen onderaan.                                                                                                                                         |
| <b>Stap 2</b> | Gebruik de waterpas om ervoor te zorgen dat de steun recht hangt.                                                                                                                                |
| <b>Stap 3</b> | Gebruik een potlood om de schroefgaten te markeren.                                                                                                                                              |
| <b>Stap 4</b> | Plaats de plug/het anker midden in de potloodmarkering en gebruik een #2 kruiskopschroevendraaier om de plug in de wand te drukken. Schroef het anker in de muur totdat het niet meer uitsteekt. |
| <b>Stap 5</b> | Gebruik de meegeleverde M4-25L- schroeven en de #2 kruiskopschroevendraaier om de steun aan de pluggen in de wand te bevestigen.                                                                 |

Draai de schroeven aan zodat de steun tegen de wand zit maar nog wel eruit kan worden geschoven.

In de volgende afbeelding ziet u stap 1 tot en met 5.

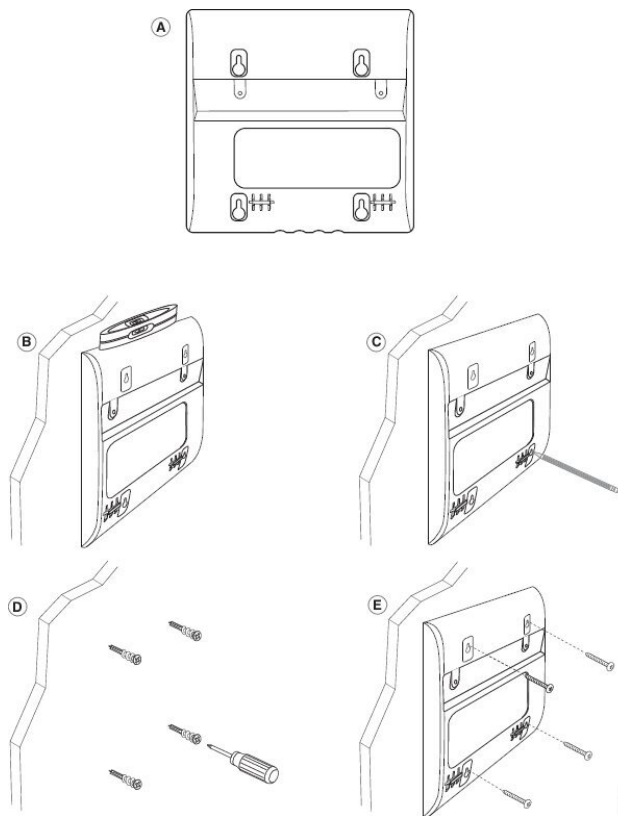

**Stap 6**

Als de telefoon gebruikt wordt, haalt u de LAN- en voedingskabels van de telefoon los.

De handsetkabel moet worden aangesloten op de telefoon en in het kabelkanaal zijn geplaatst.

**Stap 7**

Verwijder de wandsteun van de wand en plaats deze op de achterzijde van de telefoon zodat de steun in de inkepingen achterop de telefoon past.

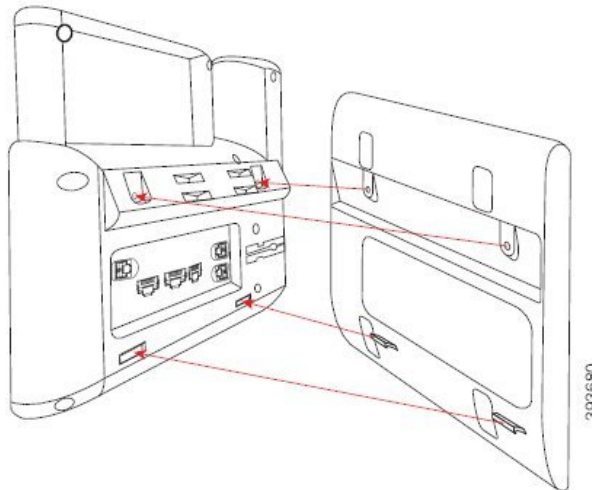

Zorg dat de handsetkabel tussen de telefoon en de steun ligt, zoals hieronder wordt weergegeven.



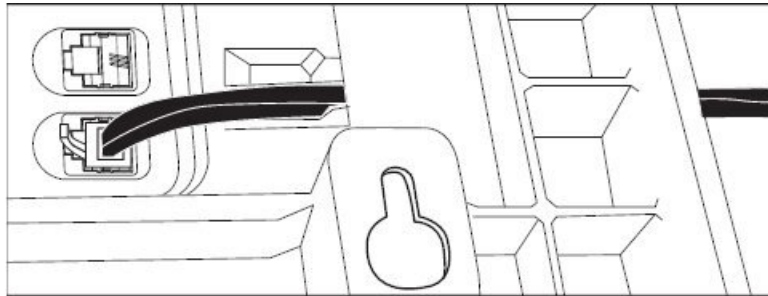

**Stap 8** Bevestig de steun aan de telefoon met de meegeleverde M3-7L schroeven.

**Stap 9** Als u de voedingsadapter gebruikt, sluit u de adapter aan op de telefoon en voert u de kabel door de dichtstbijzijnde inkeping onder aan de steun.

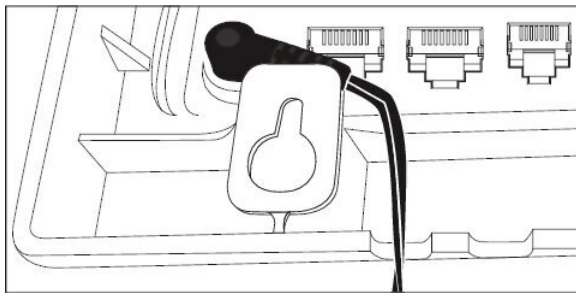

**Stap 10** Sluit de LAN-kabel aan op de telefoon en voer de kabel door een inkeping aan de onderkant van de steun.

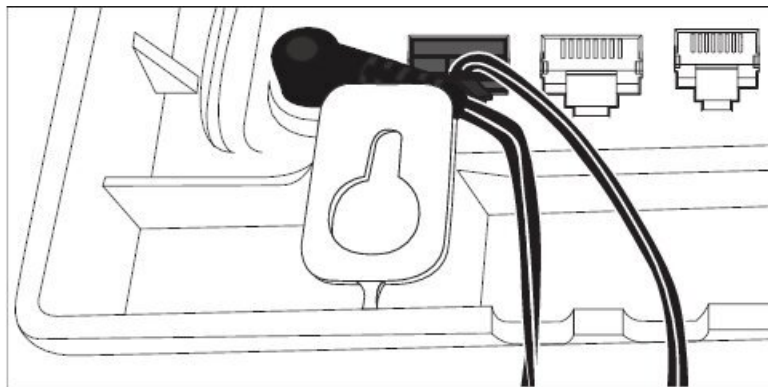

**Stap 11** Plaats de steun op de schroeven in de wand en duw de telefoon naar beneden totdat deze goed is geplaatst. Mogelijk moet u de telefoon verwijderen en de schroeven in de wand losser of vaster zetten voordat de telefoon en de steun stabiel zijn bevestigd.

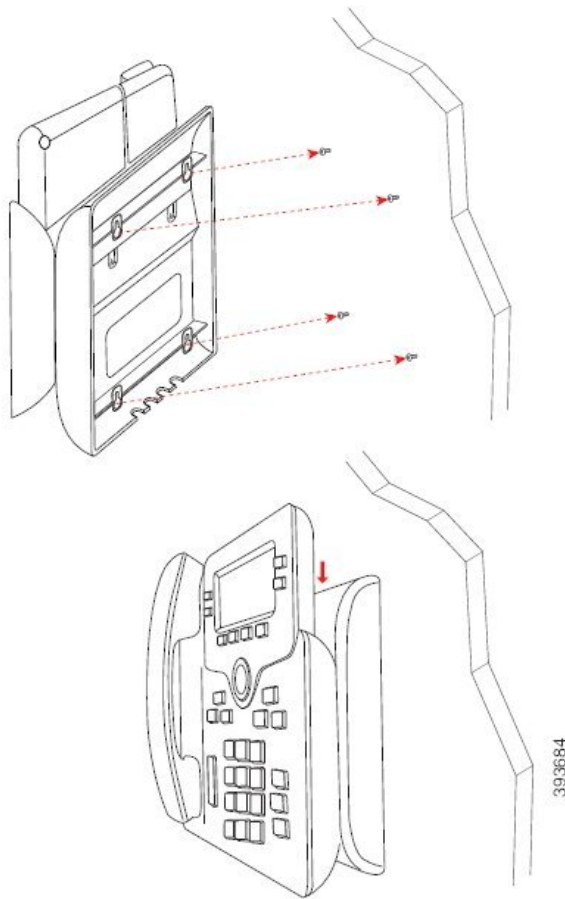

**Stap 12** Sluit de LAN-kabel aan op de LAN-aansluiting.

**Stap 13** Als u een externe voeding gebruikt, sluit u de voedingsadapter aan op het stopcontact.

### Volgende stappen

U kunt de telefoon aanpassen zodat de hoorn niet van de haak valt. Zie [De haak aanpassen, op pagina 220](#).

### Verwante onderwerpen

[De haak aanpassen](#), op pagina 220

## De haak aanpassen

Als uw telefoon aan de muur is bevestigd of als de handset gemakkelijk van de haak glijdt, moet u de haak mogelijk aanpassen om te voorkomen dat de handset van de haak glijdt.

Figuur 26: De haak aanpassen

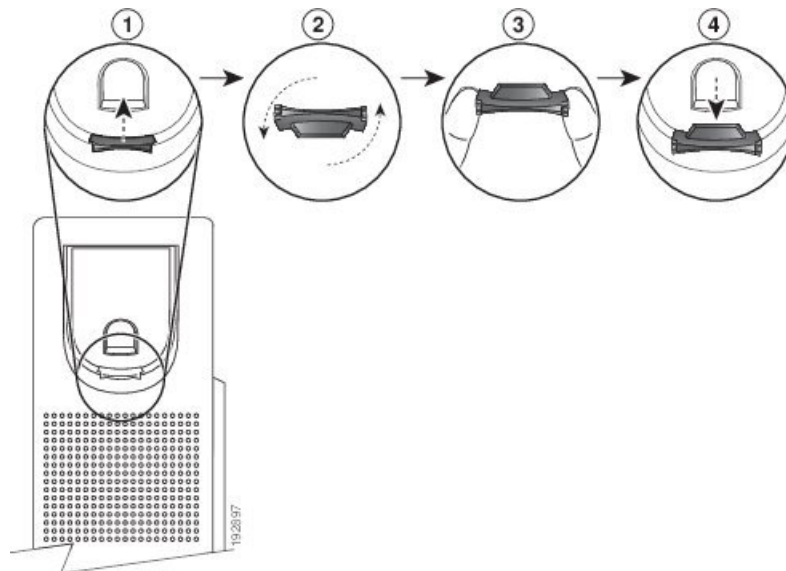

### Procedure

- 
- Stap 1** Haal de handset van de haak en trek het plastic plaatje uit de haak.
  - Stap 2** Draai het plaatje 180 graden.
  - Stap 3** Houd het plaatje met twee vingers vast, waarbij de inkepingen op de hoekjes naar u gericht zijn.
  - Stap 4** Lijn het plaatje uit met de uitsparing in de haak en druk het plaatje gelijkmatig in de uitsparing. Het uiteinde van het omgedraaide plaatje is voorzien van een uitsteeksel.
  - Stap 5** Leg de hoorn weer op de haak.
-





## HOOFDSTUK 8

# Productveiligheid en beveiliging

---

- [Informatie over veiligheid en prestaties, op pagina 223](#)
- [Nalevingsverklaringen, op pagina 226](#)
- [FCC-nalevingsverklaring, op pagina 230](#)
- [Overzicht beveiliging Cisco-producten, op pagina 231](#)
- [Belangrijke online-informatie, op pagina 231](#)

## Informatie over veiligheid en prestaties

### Stroomstoring

Als u contact wilt opnemen met nooddiensten, moet uw telefoon worden voorzien van stroom. Als er een onderbreking in de stroomvoorziening optreedt, zijn nooddiensten pas weer bereikbaar wanneer de stroomvoorziening is hersteld. Bij een stroomstoring of stroomuitval moet u de apparatuur wellicht resetten of configureren voordat u nooddiensten kunt bellen.

### Domeinen

De radiofrequentie (RF) voor deze telefoon is geconfigureerd voor een specifiek domein. Als u deze telefoon buiten deze specifieke domein gebruikt, werkt de telefoon niet correct en u kunt in overtreding zijn van plaatselijke wetgeving.

De radiofrequentie (RF) voor de hoorn wordt bepaald door het basisstation. Het basisstation is geconfigureerd voor een specifiek wettelijk domein. Als u dit systeem buiten dit specifieke domein gebruikt, werkt het systeem niet correct en overtreedt u mogelijk de plaatselijke wetgeving.

### Gezondheidszorg

Dit product is geen medisch apparaat en gebruikt een ongelicenseerde frequentieband die gevoelig kan zijn voor interferentie van andere apparaten of apparatuur.

## Externe apparaten

We bevelen u aan externe apparaten van goede kwaliteit te gebruiken, die zijn afgeschermd tegen ongewenste radiofrequentie- en audiofrequentiesignalen. Externe apparaten zijn bijvoorbeeld headsets, kabels en connectors.

Niettemin kan, bijvoorbeeld als gevolg van de nabijheid van andere apparaten zoals mobiele telefoons en radio's met zender en ontvanger, een bepaalde mate van ruis hoorbaar zijn. In deze gevallen raden we u aan een of meer van de volgende stappen te ondernemen:

- Plaats het externe apparaat uit de buurt van de bron van de radio- of audiofrequentiesignalen.
- Leid de kabels van het externe apparaat weg van de bron van de radio- of audiofrequentiesignalen.
- Gebruik afgeschermd kabels voor het externe apparaat of gebruik kabels met een betere afscherming en connector.
- Maak de kabel van het externe apparaat korter.
- Plaats ferrieten of vergelijkbare oplossingen op de kabels van het externe apparaat.

Cisco kan geen garantie bieden voor de prestaties van externe apparaten, kabels en connectors.



### Voorzichtig

In landen van de Europese Unie dient u alleen externe luidsprekers, microfoons en headsets te gebruiken die volledig voldoen aan de EMC-richtlijn [89/336/EEG].

## Prestaties van de draadloze Bluetooth-headset

Cisco IP-telefoons ondersteunen Bluetooth-technologie van klasse 2 als de hoofdtelefoons Bluetooth ondersteunen. Bluetooth maakt draadloze verbindingen met lage bandbreedte mogelijk binnen een bereik van 10 meter. De beste prestaties hebt u in het bereik van 1 tot 2 meter. U kunt maximaal vijf headsets aansluiten, maar alleen de laatst aangesloten headset wordt gebruikt als de standaard.

Omdat er storingsproblemen kunnen optreden, raden we u aan 802.11b/g-apparaten, Bluetooth-apparaten, magnetrons en grote metalen objecten weg te halen bij de draadloze headset.

De draadloze Bluetooth-headset hoeft zich niet binnen het directe blikveld van de telefoon te bevinden. Bepaalde barrières, zoals muren of deuren, en storting van andere elektronische apparaten kunnen echter invloed hebben op de verbinding.

## Manieren om uw telefoon van stroom te voorzien

U kunt uw telefoon op een van de volgende manieren van stroom voorzien:

- Gebruik de adapter die bij uw telefoon wordt geleverd.
- als uw netwerk Power over Ethernet (PoE) ondersteunt, kunt u uw telefoon op het netwerk aansluiten. Sluit een Ethernet-kabel aan op de Ethernet-telefoonpoort  en op het netwerk.

Neem contact op met uw beheerder als u niet zeker weet of uw netwerk PoE ondersteunt.

## Telefoongedrag tijdens netwerkcongestie

Alle factoren die de netwerkprestaties verslechteren, kunnen invloed hebben op de audiokwaliteit van de telefoon. In sommige gevallen kan een gesprek zelfs wegvallen. Bronnen van netwerkverslechtering zijn onder andere de volgende activiteiten:

- Beheertaken, zoals een interne poortscan of een beveiligingsscan.
- Aanvallen die zich voordoen op uw netwerk, zoals een Denial of Service-aanval.

## UL-waarschuwing

De LAN/Ethernet-kabel of andere kabels die aan het apparaat zijn aangesloten mogen niet tot buiten het gebouw worden verlengd.

## EnergyStar



De volgende telefoons hebben EnergyStar-certificatie:

- Cisco IP Phone 6821 voor meerdere platforms
- Cisco IP Phone 6841 voor meerdere platforms
- Cisco IP Phone 6851 voor meerdere platforms
- Cisco IP Phone 6861 voor meerdere platforms
- Cisco IP-telefoon 6871 voor meerdere platforms

Alle telefoonmodellen die niet in de bovenstaande lijst voor komen, zijn niet gecertificeerd.

# Nalevingsverklaringen

## Nalevingsverklaringen voor de Europese Unie

### CE-markering

Het volgende CE-merk wordt op de apparatuur en verpakking aangebracht.



### Verklaring over blootstelling aan radiofrequente straling van de Europese Unie

Dit apparaat is geëvalueerd en er is vastgesteld dat het voldoet aan de EU EMF-richtlijn 2014/53/EU.

## Nalevingsverklaringen voor de VS

### Radio-apparaat dat voldoet aan deel 15 van de FCC



#### Voorzichtig

Het radio-apparaat dat voldoet aan deel 15 van de FCC werkt niet-interfererend met andere apparaten die op deze frequentie werken. Wijzigingen of aanpassingen aan het betreffende product die niet uitdrukkelijk zijn goedgekeurd door Cisco, waaronder het gebruik van antennes van andere fabrikanten dan Cisco, kunnen de bevoegdheid voor het bedienen van dit apparaat ongeldig maken.

## Nalevingsverklaringen voor Canada

Dit apparaat voldoet aan de RSS-norm(en) van Industry Canada voor van vergunning vrijgestelde apparaten. Het gebruik ervan is onder de volgende twee voorwaarden toegestaan: (1) dit apparaat mag geen interferentie veroorzaken, en (2) dit apparaat moet interferentie tolereren, met inbegrip van interferentie die de werking van het apparaat ongunstig zou kunnen beïnvloeden. De privacy van de communicatie kan niet worden verzekerd wanneer u deze telefoon gebruikt.

Dit product voldoet aan de toepasselijke technische specificaties van Innovation, Science and Economic Development Canada.

#### Avis de Conformité Canadien

Cet appareil est conforme aux normes RSS exemptes de licence RSS d'Industry Canada. Le fonctionnement de cet appareil est soumis à deux conditions : (1) ce périphérique ne doit pas causer d'interférence et (2) ce périphérique doit supporter les interférences, y compris celles susceptibles d'entraîner un fonctionnement non souhaitable de l'appareil. La protection des communications ne peut pas être assurée lors de l'utilisation de ce téléphone.



Le présent produit est conforme aux spécifications techniques applicables d'Innovation, Sciences et Développement économique Canada.

## Canadese verklaring voor blootstelling aan radiofrequente straling

### DIT APPARAAT VOLDOET AAN DE GRENZEN ZOALS AANGEGEVEN DOOR ISSED RSS-102 R5 VOOR BLOOTSTELLING AAN RADIOGOLVEN

Uw apparaat bevat een radiozender en -ontvanger. Het is ontworpen om de (onbeheerste) beperkingen op blootstelling voor burgers aan radiogolven (radiofrequentie elektromagnetische velden) niet te overschrijden, waarnaar wordt verwezen in RSS-102, die verwijst naar de Health Canada Safety Code 6, dat een aanzienlijke veiligheidsmarge bevat die is ontworpen om de veiligheid van iedereen te verzekeren, ongeacht leeftijd en gezondheid.

De systemen zijn zo ontworpen dat ze kunnen worden gebruikt zonder dat de eindgebruiker de antennes hoeft aan te raken. Het wordt aangeraden om het systeem op te zetten in een locatie waar de antennes ten minste op de minimumafstand die wordt opgegeven van de gebruiker kunnen blijven, overeenkomstig de regelgeving die is ontworpen om de algehele blootstelling van de gebruiker of bediener te beperken.

Het apparaat is getest en voldoet aan de geldende voorschriften als onderdeel van het radiocertificatieproces.

### **Déclaration d'Exposition aux RF Canadienne**

### CE PÉRIPHÉRIQUE RESPECTE LES LIMITES DÉCRITES PAR LA NORME RSS-102 R5 D'EXPOSITION À DES ONDES RADIO

Votre appareil comprend un émetteur et un récepteur radio. Il est conçu pour ne pas dépasser les limites applicables à la population générale (ne faisant pas l'objet de contrôles périodiques) d'exposition à des ondes radio (champs électromagnétiques de fréquences radio) comme indiqué dans la norme RSS-102 qui sert de référence au règlement de sécurité n°6 sur l'état de santé du Canada et inclut une marge de sécurité importantes conçue pour garantir la sécurité de toutes les personnes, quels que soient leur âge et état de santé.

En tant que tels, les systèmes sont conçus pour être utilisés en évitant le contact avec les antennes par l'utilisateur final. Il est recommandé de positionner le système à un endroit où les antennes peuvent demeurer à au moins une distance minimum préconisée de l'utilisateur, conformément aux instructions des réglementations qui sont conçues pour réduire l'exposition globale de l'utilisateur ou de l'opérateur.

Le périphérique a été testé et déclaré conforme aux réglementations applicables dans le cadre du processus de certification radio.

## Canadese verklaring over krachtige radars

Gebruikers moeten ervan op de hoogte zijn dat krachtige radars zijn toegewezen als primaire gebruikers (dat wil zeggen, prioriteitsgebruikers) van de banden 5250-5350 MHz en 5650-5850 MHz en dat deze radars storing en/of schade kunnen veroorzaken aan LE-LAN-apparaten.

Devraient également être informés des utilisateurs que les radars à haute puissance sont désignés comme utilisateurs principaux (à savoir des utilisateurs prioritaires) des bandes 5250-5350 MHz et 5650 à 5.850 MHz et que ces radars pourraient provoquer des interférences et / ou endommager les périphériques LE-LAN.

## Nalevingsverklaringen voor Nieuw-Zeeland

### Algemene waarschuwing 'Permit to Connect' (PTC)

Het verlenen van een Telepermit voor een eindapparaat geeft alleen aan dat Spark NZ heeft geaccepteerd dat het item voldoet aan de minimale vereisten voor aansluiting op haar netwerk. Het betekent niet dat het product door Spark NZ wordt goedgekeurd en biedt ook geen enkele garantie. In het bijzonder biedt het geen zekerheid dat een item in ieder opzicht correct werkt met een ander item met een Telepermit van een ander type of model, noch impliceert het dat een product compatibel is met alle netwerkdiensten van Spark NZ.

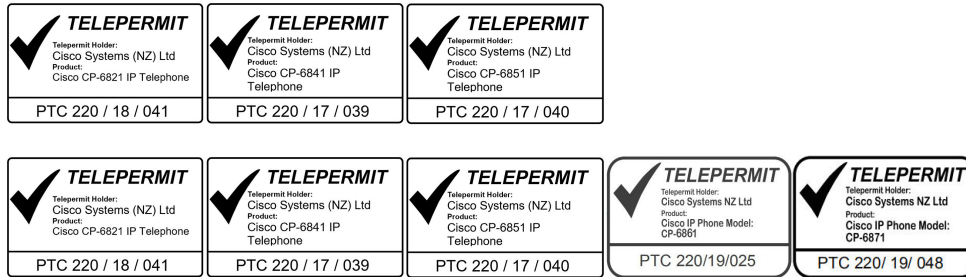

## Nalevingsverklaringen voor Taiwan

### DGT-waarschuwingverklaring

### Meldingen voor lage voeding en visuele waarschuwingen

視力保護警語：使用過度恐傷害視力

低功率射頻電機警語：

經型式認證合格之低功率射頻電機，非經許可，公司、商號或使用者均不得擅自變更頻率、加大功率或變更原設計之特性之功能。

低功率射頻電機之使用不得影響飛航安全及干擾合法通信；經發現有干擾現象時，應立即停用，並改善至無干擾時方得繼續使用。前項合法通信，指依電信法規定作業之無線電通信。低功率射頻電機須忍受合法通信或工業、科學及醫療用電波輻射性電機設備之干擾。

4.7.9.1 應避免影響附近雷達系統之操作。

4.7.9.2 高增益指向性天線只得應用於固定式點對點系統。

## Nalevingsverklaring voor Argentinië

### Advertencia

No utilizar una fuente de alimentación con características distintas a las expresadas ya que podría ser peligroso.

## Nalevingsinformatie voor Brazilië

### Art. 5º - 680

Deze apparatuur is niet beschermd tegen schadelijke interferentie en kan geen interferentie veroorzaken in de juiste geautoriseerde systemen.

Ga voor meer informatie naar deze URL: <http://www.anatel.gov.br>

| Model | Certificaatnummer |
|-------|-------------------|
| 6821  | 00261-18-01086    |
| 6841  | 00261-18-01086    |
| 6851  | 00261-18-01086    |
| 6861  | Niet goedgekeurd  |
| 6871  | 07648-19-01086    |

## Nalevingsverklaring voor Singapore



## Nalevingsinformatie voor Japan



VCCI-naleving voor apparatuur van klasse B

Japan JATE Compliance CP-6821, CP-6841, CP-6851, CP-6861

“5,2/5,3 GHz is alleen in Japan beperkt tot binnenshuis gebruik”

## Conformiteitsinformatie voor Mexico



Goedkeuring: CP-6821 NYC-1902CE00803

# FCC-nalevingsverklaring

De Federal Communications Commission stelt conformiteitsverklaringen voor de volgende verklaringen verplicht.

## Verklaring van FCC-onderdeel 15.19

Dit apparaat voldoet aan deel 15 van de FCC-regels. Het gebruik ervan is onder de volgende twee voorwaarden toegestaan: (1) het apparaat mag geen schadelijke interferentie veroorzaken, en (2) het apparaat moet ontvangen interferentie tolereren, met inbegrip van interferentie die de werking van het apparaat ongunstig zou kunnen beïnvloeden.

## Verklaring van FCC-onderdeel 15.21

Wijzigingen of aanpassingen die niet nadrukkelijk zijn toegestaan door de partij die verantwoordelijk is voor naleving, kan de toestemming voor de gebruiker om het apparaat te gebruiken ongeldig maken.

## FCC-verklaring voor blootstelling aan RF-straling

Dit apparaat voldoet aan de FCC-limieten betreffende blootstelling aan straling, zoals bepaald voor een niet gecontroleerde omgeving. Eindgebruikers dienen de specifieke gebruiksaanwijzingen op te volgen om overeenstemming met de richtlijnen voor blootstelling aan RF te garanderen. Deze zender moet ten minste 20 cm van de gebruiker af staan en mag niet worden gebruikt in combinatie met andere antennes of zenders en mag niet bij dergelijke apparaten worden geplaatst.

## Verklaring FCC-ontvangers en Class B Digital

Dit product is getest en voldoet aan de specificaties voor een digitaal apparaat van Klasse B, conform deel 15 van de FCC-regels. Deze limieten zijn opgesteld om een redelijke bescherming te bieden tegen schadelijke interferentie bij installatie in een woonomgeving. Deze apparatuur genereert en gebruikt radiofrequente energie en kan deze ook uitstralen. Indien de apparatuur niet volgens de instructies wordt geïnstalleerd en gebruikt, kan de apparatuur schadelijke interferentie voor radiocommunicatie veroorzaken. Er kan echter geen garantie worden gegeven dat deze apparatuur in een bepaalde installatie storingsvrij zal functioneren.

Als deze apparatuur schadelijke interferentie veroorzaakt in de ontvangst van radio of tv, wat is vast te stellen door de apparatuur uit en weer aan te zetten, dan kan de gebruiker proberen om de interferentie op een van de volgende manieren te verhelpen:

- Wijzig de richting van de ontvangstantenne of verplaats deze
- Vergroot de afstand tussen de apparatuur of apparaten
- Sluit de apparatuur aan op een andere wandcontactdoos dan de ontvanger
- Raadpleeg een leverancier of een ervaren radio-/televisiemonteur

# Overzicht beveiliging Cisco-producten

Dit product bevat cryptografische functies en is onderhevig aan de wetgeving in de Verenigde Staten en andere landen met betrekking tot import, export, overdracht en gebruik. Levering van cryptografische producten van Cisco betekent niet dat derden bevoegd zijn codering te importeren, te exporteren of te gebruiken. Importeurs, exporteurs, distributeurs en gebruikers zijn verantwoordelijk voor naleving van eerder genoemde wetgeving. Door dit product te gebruiken, gaat u akkoord met de wetten en bepalingen die hierop van toepassing zijn. Als u hieraan niet kunt voldoen, dient u dit product onmiddellijk te retourneren.

Meer informatie over exportvoorschriften van de Verenigde Staten vindt u op <https://www.bis.doc.gov/index.php/regulations/export-administration-regulations-ear>.

## Belangrijke online-informatie

### Licentieovereenkomst voor eindgebruikers

De Licentieovereenkomst voor eindgebruikers vindt u hier: <https://www.cisco.com/go/eula>

### Informatie met betrekking tot veiligheid en regelgeving

Informatie met betrekking tot veiligheid en regelgeving vindt u hier:

[https://www.cisco.com/c/dam/en/us/td/docs/voice\\_ip\\_comm/cuipph/6800-series/RCSI/RCSI-0338-book.pdf](https://www.cisco.com/c/dam/en/us/td/docs/voice_ip_comm/cuipph/6800-series/RCSI/RCSI-0338-book.pdf)

[https://www.cisco.com/c/dam/en/us/td/docs/voice\\_ip\\_comm/cuipph/MPP/6800-DECT/RCSI/RCSI-0366-book.pdf](https://www.cisco.com/c/dam/en/us/td/docs/voice_ip_comm/cuipph/MPP/6800-DECT/RCSI/RCSI-0366-book.pdf)



## Over de vertaling

Cisco biedt voor sommige gebieden lokalisatie aan voor deze content. De vertalingen worden echter alleen aangeboden ter informatie. Als er sprake is van inconsistentie, heeft de Engelse versie van de content de voorkeur.