



Cisco IP 전화기 8800 시리즈 사용 설명서

초판: 2015년 11월 25일

최종 변경: 2023년 6월 16일

Americas Headquarters

Cisco Systems, Inc.
170 West Tasman Drive
San Jose, CA 95134-1706
USA
<http://www.cisco.com>
Tel: 408 526-4000
800 553-NETS (6387)
Fax: 408 527-0883

이 설명서의 제품 관련 사양 및 정보는 예고 없이 변경될 수 있습니다. 이 설명서의 모든 설명, 정보 및 권장 사항이 정확하다고 판단되더라도 어떠한 명시적이거나 묵시적인 보증도 하지 않습니다. 제품의 활용 분야나 용도에 대한 책임은 온전히 사용자 본인에게 있습니다.

동봉한 제품에 대한 소프트웨어 라이선스 및 제한된 보증은 제품과 함께 제공된 정보 패키지의 내용을 따르며 여기에 인용된 내용은 참조입니다. 소프트웨어 라이선스 또는 제한된 보증을 찾을 수 없는 경우 CISCO 담당자에게 문의하여 복사본을 요청하십시오.

클래스 A 장치의 FCC 규정 준수에 관한 정보: 이 장비는 테스트를 거쳐 FCC 규정 15부에 의거하여 클래스 A 디지털 장치 제한 규정을 준수함이 확인되었습니다. 이러한 제한은 장비가 상업 환경에서 작동될 때 유해한 전파 혼선으로부터 적절한 수준의 보호를 제공하기 위해 고안되었습니다. 이 장비는 무선 주파수 에너지를 생성, 사용 및 방사하므로 지침에 따라 설치하여 사용하지 않을 경우 무선 통신에서 유해한 전파 혼선을 일으킬 수 있습니다. 주거 지역에서 이 장비의 작동은 유해한 전파 혼선을 야기할 가능성이 있으며, 그 경우에 사용자는 자비로 전파 혼선을 시정해야 합니다.

클래스 B 장치의 FCC 규정 준수에 관한 정보: 이 장비는 테스트를 거쳐 FCC 규정 15부에 의거하여 클래스 B 디지털 장치 제한 규정을 준수함이 확인되었습니다. 이러한 제한은 주거용 설치 시 유해한 전파 혼선으로부터 적절한 수준의 보호를 제공하기 위해 고안되었습니다. 이 장비는 무선 주파수 에너지를 생성, 사용 및 방사하므로 지침에 따라 설치하여 사용하지 않을 경우 무선 통신에서 유해한 전파 혼선을 일으킬 수 있습니다. 특정한 설치에서 전파 혼선이 발생하지 않는다는 보장은 없습니다. 본 장비를 켜거나 끌 때 라디오 또는 TV 수신에 전파 혼선을 일으키는 경우, 다음 중 하나 이상의 조치를 수행하여 전파 혼선을 해결해 보십시오.

- 수신 안테나의 방향을 조정하거나 다시 설치합니다.
- 장비와 수신기 사이의 간격을 늘립니다.
- 장비를 수신기가 연결된 회로와 다른 회로의 콘센트에 연결합니다.
- 구매처 또는 전문 라디오/TV 기사에게 지원을 요청합니다.

Cisco에서 승인하지 않은 방식으로 이 제품을 수정하면 FCC 승인이 무효화되고 제품 작동 권한을 상실할 수 있습니다.

Cisco의 TCP 헤더 압축은 UNIX 운영 체제의 UCB 공개 도메인 버전의 일부로서 University of California, Berkeley(UCB)에서 개발된 프로그램을 적용하여 구현합니다. All rights reserved. Copyright © 1981, Regents of the University of California.

여기에 언급된 기타 모든 보증에도 불구하고 이러한 공급자의 모든 문서 및 소프트웨어는 모든 결함이 포함된 "있는 그대로" 제공됩니다. CISCO 및 위에서 언급한 공급자는 상품성, 특정 목적에의 적합성 및 비침해에 대한 보증을 포함하되 이에 제한되지 않으며 거래 과정, 사용 또는 거래 관행으로부터 발생하는 모든 명시적이거나 묵시적인 보증을 부인합니다.

CISCO 또는 그 공급자는 이 설명서의 사용 또는 사용할 수 없으므로 인한 모든 파생적, 부수적, 직접, 간접, 특별, 징벌적 또는 기타 모든 손해(영업 이익 손실, 영업 중단, 영업 정보 손실 또는 그 밖의 금전적 손실로 인한 손해를 포함하되 이에 제한되지 않음)에 대하여 어떠한 경우에도 책임을 지지 않으며, 이는 CISCO 또는 그 공급자가 그와 같은 손해의 가능성을 사전에 알고 있던 경우에도 마찬가지입니다.

이 문서에서 사용된 모든 인터넷 프로토콜(IP) 주소와 전화 번호는 실제 주소와 전화 번호가 아닙니다. 이 문서에 포함된 예, 명령 디스플레이 출력, 네트워크 토폴로지 다이어그램 및 기타 그림은 설명을 위한 목적으로만 표시됩니다. 실제 IP 주소나 전화 번호가 사용되었다면 이는 의도하지 않은 우연의 일치입니다.

모든 인쇄된 사본 및 이 문서의 중복된 소프트 복사본은 제어 대상이 아닌 것으로 간주됩니다. 최신 버전에 대한 현재 온라인 버전을 참조하십시오.

Cisco는 전 세계에 200개가 넘는 지사를 운영하고 있습니다. 각 지사의 주소 및 전화번호는 Cisco 웹사이트(www.cisco.com/go/office)에서 확인하십시오.

The documentation set for this product strives to use bias-free language. For purposes of this documentation set, bias-free is defined as language that does not imply discrimination based on age, disability, gender, racial identity, ethnic identity, sexual orientation, socioeconomic status, and intersectionality. Exceptions may be present in the documentation due to language that is hardcoded in the user interfaces of the product software, language used based on standards documentation, or language that is used by a referenced third-party product.

Cisco and the Cisco logo are trademarks or registered trademarks of Cisco and/or its affiliates in the U.S. and other countries. To view a list of Cisco trademarks, go to this URL: <https://www.cisco.com/c/en/us/about/legal/trademarks.html>. Third-party trademarks mentioned are the property of their respective owners. The use of the word partner does not imply a partnership relationship between Cisco and any other company. (1721R)

© 2015–2023 Cisco Systems, Inc. 모든 권리 보유.



목 차

장 1

사용자 전화기 1

Cisco IP 전화기 8800 시리즈 1

기능 지원 2

신규 및 변경된 정보 3

펌웨어 릴리스 14.2(1)에 대한 새 정보 및 변경된 정보 3

펌웨어 릴리스 14.1(1)SR2에 대한 새 정보 및 변경된 정보 3

펌웨어 릴리스 14.1(1)에 대한 새 정보 및 변경된 정보 4

펌웨어 릴리스 14.0(1)에 대한 새 정보 및 변경된 정보 4

펌웨어 릴리스 12.8(1)에 대한 새 정보 및 변경된 정보 5

펌웨어 릴리스 12.7(1)에 관한 새 정보 및 변경된 정보 5

펌웨어 릴리스 12.6(1)에 대한 새 정보 및 변경된 정보 6

펌웨어 릴리스 12.5(1)SR3에 대한 새 정보 및 변경된 정보 6

펌웨어 릴리스 12.5(1)SR2에 대한 새 정보 및 변경된 정보 7

펌웨어 릴리스 12.5(1)SR1에 대한 새 정보 및 변경된 정보 7

펌웨어 릴리스 12.1(1)SR1에 대한 새 정보 및 변경된 정보 7

펌웨어 릴리스 12.1(1)에 대한 새 정보 및 변경된 정보 8

펌웨어 릴리스 12.0(1)에 대한 새 정보 및 변경된 정보 9

펌웨어 릴리스 11.7(1)에 대한 새 정보 및 변경된 정보 9

펌웨어 릴리스 11.5(1)SR1에 대한 새 정보 및 변경된 정보 9

펌웨어 릴리스 11.5(1)에 대한 새 정보 및 변경된 정보 10

펌웨어 릴리스 11.0에 대한 새 정보 및 변경된 정보 10

전화기 설정 11

핸드셋 거치대 조정 11

전화기의 보기 각도 변경 12

네트워크에 연결	12
전화기 및 컴퓨터와 네트워크 연결 공유	12
Wi-Fi 클라이언트 설정	13
미리 구성된 Wi-Fi 네트워크에 연결	13
VPN에 연결	14
VPN으로 사용할 전화기 설정	14
활성화 코드 온보딩과 연결	15
Expressway에 연결	16
서비스 모드 변경	17
케이블 잠금 장치로 전화기 보안	17
기존 전화기를 새 전화기로 교체	18
비디오폰 카메라 보호	18
전화기 활성화 및 로그인	19
전화기에 로그인	19
다른 전화기에서 자신의 내선 번호에 로그인	19
다른 전화기에서 자신의 내선 번호 로그아웃	20
Cisco 헤드셋으로 내선 이동에 로그인	20
셀프 서비스 포털	21
단축 다이얼 번호	22
버튼 및 하드웨어	24
전화기 키패드 문자	25
탐색	26
소프트키, 회선 및 기능 버튼	26
전화기 화면 기능	27
전화기 아이콘	28
전화기 화면 청소	29
배지 아이콘	30
전화 통화와 회선 간 차이	30
USB 포트	30
모바일 장치 충전	31
중국어 지원	31

- 통화 기록 검색 31
- 전화기에서 단축 다이얼 버튼 추가 32
- 회사 또는 개인 디렉터리에 새 연락처 추가 32
- 블루투스 사용자의 전화기 32
- Cisco IP 전화기 8800 시리즈의 접근성 기능 33
 - Webex 전화 33
 - Webex 전화 35
 - 음성 피드백 39
 - Webex 전화 40
 - Cisco IP 전화기 8800 시리즈 월마운트 키트 접근성 41
- 전화기 펌웨어 및 업그레이드 42
 - 전화기 업그레이드 연기 42
 - 전화기 펌웨어 업그레이드 진행률 보기 43
- 에너지 절약 43
 - 전화기 켜기 44
- 전화기 회선 모드 44
 - 일반 회선 모드 44
 - 고급 회선 모드 44
- 추가 도움말 및 정보 45
 - 접근성 기능 45
 - 문제 해결 46
 - Webex 전화에 대한 정보 찾기 46
 - 통화 품질 문제 보고 46
 - 모든 전화기 문제 보고 47
 - 전화기 연결 끊김 47
 - Cisco 하드웨어 1년 제한적 보증 조건 47

장 2

- 통화 49
 - 오디오 경로 선택 49
 - 전화 걸기 50
 - 전화 걸기 50

스피커폰을 사용하여 전화 걸기	50
표준 헤드셋을 사용하여 전화 걸기	50
전화 또는 비디오 주소로 전화 걸기	51
번호 재다이얼	51
바로 호출	52
단축 다이얼 버튼을 사용하여 전화 걸기	52
단축 다이얼 코드를 사용하여 전화 걸기	53
고속 다이얼 버튼을 사용하여 전화 걸기	53
전화기에서 단축 다이얼 버튼 추가	53
전화기에서 단축 다이얼 버튼 수정	54
전화기에서 단축 다이얼 버튼 삭제	54
국제 번호로 전화 걸기	55
연락처를 사용할 수 있을 때 알림 받기	55
청구 코드 또는 인증 코드가 필요한 통화	55
보안 통화	56
핫라인 전화기를 사용하여 전화 걸기	56
전화 받기	56
전화 받기	56
통화 대기예 응답	57
통화 거부	57
통화 무시	57
방해사절 설정	58
동료의 전화기에 응답(통화 당겨받기)	58
자신이 속한 그룹의 전화 받기(당겨받기)	58
다른 그룹의 전화 받기(그룹 당겨받기)	58
연결된 그룹의 전화 받기(기타 당겨받기)	59
헌트 그룹의 전화 받기	59
헌트 그룹에서 로그인 및 로그아웃	60
헌트 그룹의 통화 대기열 보기	60
자동으로 전화 받기	60
수상한 전화 추적	61

- 통화를 스팸으로 표시 61
 - 원치않는 활성 통화 표시 61
 - 원치 않는 영상 통화 표시 62
 - 원치 않는 최근 통화 표시 62
 - 표시된 통화 제거 또는 편집 63
- 영상 통화 63
 - 영상 전화 걸기 64
 - 비디오 중지 64
 - 전화기와 영상 디스플레이 간 전환 64
 - PIP(Picture-In-Picture) 위치 조정 65
 - 비디오 통화 및 보안 65
- 통화 음소거 65
- 통화 보류 66
 - 통화를 보류로 전환 66
 - 너무 오래 동안 보류되어 있었던 통화에 응답 66
 - 활성 및 보류 통화 간 통화 변경 67
 - 통화 지정보류 67
 - 통화 지정보류를 사용하여 통화를 보류 상태로 설정 67
 - 통화 지정보류를 사용하여 보류 중 통화 검색 68
 - 지원된 직접 통화 지정보류를 사용하여 통화를 보류 상태로 설정 68
 - 지원된 직접 통화 지정보류를 사용하여 보류 중인 통화 검색 69
 - 수동 직접 통화 지정보류를 사용하여 통화를 보류 상태로 설정 69
 - 수동 직접 통화 지정보류를 사용하여 보류 중 통화 검색 69
- 통화 착신 전환 69
- 전화기에서 다른 사람에게 70
- 전화회의 및 미팅 71
 - 통화에 다른 사람 추가 71
 - 전화회의를 완료하기 전에 통화 간 통화 변경 71
 - 전화회의 참가자 보기 및 제거 72
 - 예약된 전화회의(회의방개설) 72
 - Meet-Me 전화회의 호스트 72

Meet-Me 전화회의 참가	72
인터콤 통화	73
인터콤 전화 걸기	73
인터콤 전화 응답	73
통화 감독 및 녹음	74
감독되는 통화 설정	74
통화 녹음	74
우선 순위가 지정된 통화	75
중요 전화 걸기	76
중요 전화에 응답	76
다른 통화 중 중요 전화에 응답	76
여러 회선	77
가장 먼저 걸려온 전화를 제일 먼저 받기	77
전화기의 모든 통화 보기	77
중요 통화 보기	77
회선 필터로 회선 선택 시 통화 알림 표시	78
회선 필터 생성	78
회선 필터 사용	78
회선 필터 변경	79
의 공유 회선	79
공유 회선의 통화에 사용자 추가	79
공유 회선의 통화에 참가하기 전 알림 수신	80
공유 회선에서 프라이버시 활성화	80
모바일 장치 및 사무실 전화기	80
Intelligent Proximity를 사용하는 전화 통화	81
모바일 장치를 사무실 전화기와 페어링	81
연결된 모바일 장치 전환	82
모바일 장치 삭제	82
페어링된 블루투스 장치 보기	82
휴대폰용 Intelligent Proximity	82
태블릿용 Intelligent Proximity	85

- 모바일 연결을 사용하는 전화 통화 86
 - 휴대폰 연결 사용 87
 - 통화를 사무실 전화기에서 휴대폰으로 이동 87
 - 통화를 휴대폰에서 사무실 전화기로 이동 87
 - 통화를 휴대폰에서 사무실 전화기로 호전환 88
- 음성 메일 88
 - 음성 메일 메시지 표시 89
 - 음성 메일 메시지에 액세스 89
 - Visual Voicemail 89
 - 오디오 음성 메일에 액세스 90
 - 통화를 음성메일로 호전환 90

장 3

- 연락처 91
 - 회사 디렉터리 91
 - 회사 디렉터리에서 연락처에 전화 걸기 91
 - 개인 디렉터리 91
 - 개인 디렉터리에 로그인 및 로그아웃 92
 - 개인 디렉터리에 새 연락처 추가 92
 - 개인 디렉터리에서 연락처 검색 93
 - 개인 디렉터리의 연락처에 전화 걸기 93
 - 연락처에 고속 다이얼 코드 할당 93
 - 고속 다이얼 코드를 사용하여 연락처에 전화 걸기 94
 - 개인 디렉터리의 연락처 편집 94
 - 개인 디렉터리에서 연락처 삭제 95
 - 고속 다이얼 코드 삭제 95
 - Cisco Web Dialer 95

장 4

- 최근 통화 97
 - 최근 통화 목록 97
 - 최근 통화 보기 97
 - 최근 통화로 돌아가기 98

최근 통화 목록 지우기 98

통화 레코드 삭제 99

장 5 애플리케이션 101

 사용 가능한 애플리케이션 101

 활성 애플리케이션 보기 101

 활성 애플리케이션으로 전환 102

 활성 애플리케이션 닫기 102

장 6 설정 103

 설정 메뉴 103

 배경 무늬 변경 103

 벨소리 변경 103

 화면 밝기 조정 104

 명암조절 104

 글꼴 크기 변경 105

 전화기 이름 변경 105

 비디오 설정 105

 비디오 밝기 조정 105

 영상 대역폭 조정 106

 컴퓨터에서 영상 통화 보기 106

 목소리 낮추기 알림 끄기 107

 접근성에서 음성 피드백 활성화 108

 음성 속도 조정 108

 에너지 절약 모드를 위해 키 선택 LED 끄기 108

 사용자 정보를 사용하여 헤드셋 연결 109

 통화 중 볼륨 조절 110

 전화기 벨울림 볼륨 조정 110

 전화기 디스플레이 언어 110

장 7 액세서리 111

- 지원되는 액세서리 111
- 해당 전화기 모델 확인 113
- 전화기와 연결된 액세서리 보기 114
- 헤드셋 114
 - 헤드셋 중요 안전 정보 114
 - Cisco 헤드셋 500 시리즈 115
 - Cisco 헤드셋 521 및 522 컨트롤러 단추 및 하드웨어 118
 - Cisco 헤드셋 531 및 532 USB 어댑터 단추 및 하드웨어 119
 - Cisco 헤드셋 561 및 562 버튼 및 LED 120
 - Cisco 561 및 562의 표준 베이스 123
 - Cisco 헤드셋 560 시리즈용 멀티 베이스 123
 - Cisco 헤드셋 700 시리즈 127
 - Cisco 헤드셋 730 단추 및 하드웨어 127
 - Cisco Headset 720 Buttons and Hardware 130
 - Bang & Olufsen Cisco 980 Buttons and Hardware 131
- 타사 헤드셋 131
 - 블루투스 헤드셋 132
 - 오디오 품질 132
 - 유선 헤드셋 133
 - 무선 헤드셋 133
- 헤드셋을 전화기에 연결 133
 - 표준 헤드셋 연결 133
 - USB 헤드셋 연결 134
 - Y-케이블을 사용하여 Cisco 표준 베이스 연결 134
 - 블루투스 장치에 멀티 베이스 연결 135
 - 블루투스 장치에서 멀티 베이스 분리 135
 - 모든 블루투스 페어링 삭제 135
- 전화기에서 헤드셋 구성 136
 - 전화기에서 Cisco 헤드셋 설정 재설정 136
 - 헤드셋 피드백 조정 136
 - 블루투스 켜기 또는 끄기 137

- 블루투스 헤드셋 추가 137
- 블루투스 헤드셋 연결 끊기 137
- 블루투스 헤드셋 제거 137
- 대역폭 표준 헤드셋 설정 138
- 전화기에서 전자 후 스위치 제어 활성화 138
- Cisco 헤드셋 사용자 정의 139
 - Cisco 헤드셋 500 시리즈 사용자 지정 139
 - Cisco 헤드셋 700 시리즈 사용자 지정 142
 - 헤드셋 벨소리 설정 변경 145
 - 마이크 테스트 145
 - Cisco 헤드셋 펌웨어를 Cisco IP 전화기(으)로 업데이트합니다 145
- 통화 중 헤드셋 전환 146
- Cisco 헤드셋 문제 해결 146
 - 헤드셋 등록 여부 확인 146
 - 헤드셋에서 소리가 들리지 않음 147
 - 오디오 불량 147
 - 마이크가 소리를 포착하지 못함 148
 - 헤드셋이 충전되지 않음 148
 - 헤드셋 배터리가 충전을 유지하지 못함 149
- Cisco IP 전화기 8800 키 확장 모듈 149
 - 키 확장 모듈 버튼 및 하드웨어 152
 - 키 확장 모듈에서 전화 걸기 154
 - 키 확장 모듈 화면 밝기 조정 154
- 실리콘 커버 154
 - Cisco IP 전화기 실리콘 덮개 설치 156
 - Cisco IP 전화기 핸드셋 덮개 설치 157
 - 실리콘 덮개 청소 158

장 8

- 제품 안전 및 보안 159
 - 안전 및 성능 정보 159
 - 정전 159

- 규정 도메인 159
- 건강 관리 환경 159
- 외부 장치 159
- 블루투스 무선 헤드셋 성능 160
- 전화기에 전원을 제공하는 방법 160
- 네트워크 혼잡 시 전화기 동작 161
- UL 경고 161
- EnergyStar 161
- 제품 레이블 161
- 준수 선언문 162
 - 유럽 연합 준수 선언문 162
 - CE 마킹 162
 - 유럽 연합 RF 노출 선언문 162
 - 미국 준수 선언문 162
 - Part 15 무선 장치 162
 - 캐나다 준수 선언문 162
 - 캐나다 RF 노출 선언문 163
 - 캐나다 고출력 레이더 선언문 163
 - 뉴질랜드 준수 선언문 164
 - PTC(Permit to Connect) 일반 경고 164
 - 대만 준수 선언문 164
 - DGT 경고문 164
 - 낮은 전원 및 시각적 경고 알림 164
 - 아르헨티나 준수 선언문 164
 - 브라질 준수 정보 164
 - 싱가포르 준수 선언문 165
 - 일본 준수 정보 165
 - FCC 준수 선언문 165
 - FCC Part 15.19 선언문 165
 - FCC Part 15.21 선언문 166
 - FCC RF 방사능 노출 선언문 166

FCC 수신기 및 클래스 B 디지털 선언문 166

Cisco 제품 보안 개요 166

Cisco 순환 경제 166

중요 온라인 정보 168



1 장

사용자 전화기

- Cisco IP 전화기 8800 시리즈, 1 페이지
- 신규 및 변경된 정보, 3 페이지
- 전화기 설정, 11 페이지
- 비디오폰 카메라 보호, 18 페이지
- 전화기 활성화 및 로그인, 19 페이지
- 셀프 서비스 포털, 21 페이지
- 버튼 및 하드웨어, 24 페이지
- Cisco IP 전화기 8800 시리즈의 접근성 기능, 33 페이지
- 전화기 펌웨어 및 업그레이드, 42 페이지
- 에너지 절약, 43 페이지
- 전화기 회선 모드, 44 페이지
- 추가 도움말 및 정보, 45 페이지

Cisco IP 전화기 8800 시리즈

Cisco IP 전화기 8811, 8841, 8845, 8851, 8851NR, 8861, 8865 및 8865NR은 사용하기 쉽고 보안이 뛰어난 음성 통신을 제공합니다.

그림 1: Cisco IP 전화기 8800 시리즈



394033

다음 표는 Cisco IP 전화기 8800 시리즈의 주요 하드웨어 기능을 보여줍니다.

표 1: Cisco IP 전화기 8800 시리즈 주요 기능

기능	8811	8841	8845	8851	8851NR	8861	8865	8865NR
화면	그레이스 케일	컬러	컬러	컬러	컬러	컬러	컬러	컬러
USB 포트	0	0	0	1	1	2	2	2
내장 카메라	아니요	아니요	예	아니요	아니요	아니요	예	예
Wi-Fi	아니요	아니요	아니요	아니요	아니요	예	예	아니요
블루투스	아니요	아니요	예	예	아니요	예	예	아니요
Cisco Intelligent Proximity	아니요	아니요	예	예	아니요	예	예	아니요

전화기를 네트워크에 연결하고 통화 제어 시스템에 연결하도록 구성해야 합니다. 전화기는 통화 제어 시스템에 따라 많은 기능 및 특징을 지원합니다. 관리자가 전화기를 설정한 방식에 따라, 전화기에서 일부 기능을 사용하지 못할 수 있습니다.

영상 통화를 걸거나 받으려면 Cisco IP 전화기 8845, 8865 또는 8865NR을 사용해야 합니다. Cisco IP 전화기 8800 시리즈의 다른 전화기는 음성 통화만 지원합니다.

전화기에 기능을 추가하는 경우 일부 기능에는 회선 버튼이 있어야 합니다. 하지만 전화기의 각 회선 버튼은 하나의 기능(회선, 단축 다이얼 또는 기능)만 지원할 수 있습니다. 전화기의 회선 버튼을 이미 사용 중인 경우 전화기에 추가 기능이 표시되지 않습니다.

전화기 모델을 선택하려면 애플리케이션  을 누르고 전화기 정보를 선택합니다. 모델 번호 필드에 해당 전화기 모델이 표시됩니다.



참고 Cisco IP 전화기 8845, 8865 및 8865NR용 상자와 포장을 보관해야 합니다. 이러한 전화기의 카메라는 파손되기 쉽습니다. 전화기를 이동하는 경우 카메라를 보호하기 위해 전화기를 원래 상자에 포장하는 것이 좋습니다. 자세한 내용은 [비디오폰 카메라 보호, 18 페이지](#)의 내용을 참조하십시오.

기능 지원

이 문서에서는 장치에서 지원하는 모든 기능에 대해 설명합니다. 그러나 일부 기능은 현재 구성에서 지원되지 않을 수도 있습니다. 지원되는 기능에 대한 자세한 내용은 관리자에게 문의하십시오.

신규 및 변경된 정보

다음 섹션의 정보를 사용하여 문서에서 변경된 내용을 이해할 수 있습니다. 각 섹션에 주요 변경사항이 들어 있습니다.

펌웨어 릴리스 **14.2(1)**에 대한 새 정보 및 변경된 정보

다음 정보는 각 펌웨어 릴리스 14.2(1)에 대한 새로운 기능 또는 변경된 기능입니다.

기능	신규 또는 변경
Cisco 헤드셋 730 USB 어댑터를 사용한 Extension Mobility 로그인 간소화	Cisco 헤드셋으로 내선 이동에 로그인 , 20 페이지 사용자 정보를 사용하여 헤드셋 연결 , 109 페이지
Cisco 헤드셋 700 시리즈에 대한 블루투스 음소거 동기화	Cisco 헤드셋 730 단추 및 하드웨어 , 127 페이지
Cisco 헤드셋 500 시리즈에 대한 새 설정	Cisco 561 및 562의 표준 베이스 , 123 페이지 Cisco 헤드셋 560 시리즈용 멀티 베이스 , 123 페이지 도킹 또는 오프 도크의 통화 동작 변경 , 140 페이지 항상 켜기 모드 활성화 , 141 페이지
새 Cisco 헤드셋 720 및 980 지원	지원되는 액세스리 , 111 페이지 Cisco 헤드셋 700 시리즈 , 127 페이지 Cisco Headset 720 Buttons and Hardware , 130 페이지 Bang & Olufsen Cisco 980 Buttons and Hardware , 131 페이지

펌웨어 릴리스 **14.1(1)SR2**에 대한 새 정보 및 변경된 정보

다음 정보는 각 펌웨어 릴리스 14.1(1)SR2에 대한 새로운 기능 또는 변경된 기능입니다.

기능	신규 또는 변경
헌트 그룹의 통화 기록 향상에 대한 항목이 업데이트되었습니다.	최근 통화 목록 , 97 페이지 전화기의 모든 통화 보기 , 77 페이지

펌웨어 릴리스 14.1(1)에 대한 새 정보 및 변경된 정보

다음 정보는 각 펌웨어 릴리스 14.1(1)에 대한 새로운 기능 또는 변경된 기능입니다.

기능	신규 또는 변경
헌트 그룹에 대한 향상된 통화 알림	헌트 그룹의 전화 받기, 59 페이지
고급 회선 모드에 대한 구성 가능한 발신 번호 표시	고급 회선 모드, 44 페이지
확장된 단축 다이얼	전화기에서 다른 사람에게, 70 페이지 다른 그룹의 전화 받기(그룹 당겨받기), 58 페이지 통화에 다른 사람 추가, 71 페이지
구성 가능한 지연된 PLAR	핫라인 전화기를 사용하여 전화 걸기, 56 페이지
Cisco 헤드셋으로 Extension Mobility 로그인에 대한 MRA 지원	Cisco 헤드셋으로 내선 이동에 로그인, 20 페이지
Cisco 헤드셋 730에 대한 새 설정	Cisco 헤드셋 730 이퀄라이저 설정 Cisco 헤드셋 730 오디오 알림 설정

펌웨어 릴리스 14.0(1)에 대한 새 정보 및 변경된 정보

표 2: 신규 및 변경된 정보

기능	신규 또는 변경
헌트 그룹 기능 향상	최근 통화 목록, 97 페이지 전화기의 모든 통화 보기, 77 페이지
Cisco 헤드셋 500 시리즈에 대한 새 메뉴 설정	헤드셋 벨소리 설정 변경, 140 페이지
헤드셋 업그레이드 진행률 표시기	Cisco 헤드셋 펌웨어를 Cisco IP 전화기(으)로 업데이트합니다, 145 페이지
통화 지정 보류 개선 사항	통화 지정보류를 사용하여 통화를 보류 상태로 설정, 67 페이지

펌웨어 릴리스 12.8(1)에 대한 새 정보 및 변경된 정보

표 3: 펌웨어 릴리스 12.8(1)에 대한 새 정보 및 변경된 정보

기능	새 내용 또는 변경된 내용
기능 제어 변경 사항	통화를 스팸으로 표시, 61 페이지 목소리 낮추기 알림 끄기, 107 페이지
전화기 데이터 마이그레이션	기존 전화기를 새 전화기로 교체, 18 페이지
Cisco 헤드셋 500 시리즈로 내선 이동 로그인 간소화	Cisco 헤드셋으로 내선 이동에 로그인, 20 페이지 사용자 정보를 사용하여 헤드셋 연결, 109 페이지
Cisco 순환 경제	Cisco 순환 경제, 166 페이지

펌웨어 릴리스 12.7(1)에 관한 새 정보 및 변경된 정보

다음 표에서는 펌웨어 릴리스 12.7(1)에 대한 변경 사항을 보여줍니다.

표 4: 펌웨어 릴리스 12.7(1)용 Cisco IP 전화기 8800 사용 설명서 개정 사항

개정	업데이트된 섹션
원치 않는 통화에 표시하는 내용이 업데이트됨	통화를 스팸으로 표시, 61 페이지
키 확장 모듈에서 배경 무늬 내용이 업데이트됨.	배경 무늬 변경, 103 페이지
음성을 낮추는 내용이 업데이트됨.	목소리 낮추기 알림 끄기, 107 페이지
키 선택 LED 및 에너지 절약에 대한 내용이 업데이트됨.	에너지 절약, 43 페이지 에너지 절약 모드를 위해 키 선택 LED 끄기, 108 페이지
전자 흡에 대한 내용이 업데이트됨.	전화기에서 전자 흡 스위치 제어 활성화, 138 페이지
Cisco 헤드셋 730 지원 업데이트됨	헤드셋, 114 페이지 지원되는 액세서리, 111 페이지 Cisco 헤드셋 700 시리즈, 127 페이지 Cisco 헤드셋 730 단추 및 하드웨어, 127 페이지 Cisco 헤드셋 사용자 정의, 139 페이지 및 하위 섹션 Cisco 헤드셋 700 시리즈 사용자 지정, 142 페이지

개정	업데이트된 섹션
통화 알림에서 헛트 그룹 통화에 대해 업데이트 됨	헛트 그룹의 전화 받기, 59 페이지
Cisco 헤드셋 500 시리즈 펌웨어 릴리스 1.5 변경	모든 블루투스 페어링 삭제, 135 페이지
일반 변경 사항	<p>특정 상황에서 통화 중인 번호로 전화를 건 사용자가 다시 걸기 신호음을 수신하는 경우가 있습니다. 이 릴리스에서는 사용자가 통화 중 신호음을 듣게 됩니다.</p> <p>회선 모드에 따라 LED 상태가 업데이트됨: 소프트키, 회선 및 기능 버튼, 26 페이지</p> <p>새 섹션 전화기 아이콘, 28 페이지</p> <p>문자열 변경을 위해 고급 회선 모드, 44 페이지가 업데이트됨.</p>

펌웨어 릴리스 12.6(1)에 대한 새 정보 및 변경된 정보

모든 Cisco Unified Communications Manager 릴리스를 지원하도록 Cisco Unified Communications Manager 설명서에 대한 모든 참조가 업데이트되었습니다.

다음 표에서는 펌웨어 릴리스 12.6(1)에 대한 변경 사항을 보여줍니다.

표 5: 펌웨어 릴리스 12.6(1)용 Cisco IP 전화기 8800 사용 설명서 개정 사항

개정	업데이트된 섹션
향상된 세션 회선 모드로 업데이트됨	일반 회선 모드, 44 페이지
향상된 고급 회선 모드로 업데이트됨	고급 회선 모드, 44 페이지

펌웨어 릴리스 12.5(1)SR3에 대한 새 정보 및 변경된 정보

모든 Cisco Unified Communications Manager 릴리스를 지원하도록 Cisco Unified Communications Manager 설명서에 대한 모든 참조가 업데이트되었습니다.

다음 표에서는 펌웨어 릴리스 12.5(1)SR3에 대한 변경 사항을 보여줍니다.

표 6: 펌웨어 릴리스 12.5(1)SR3용 Cisco IP 전화기 8800 사용 설명서 개정 사항

개정	업데이트된 섹션
헤드셋 설정 재설정에 대한 지원 추가됨	전화기에서 Cisco 헤드셋 설정 재설정, 136 페이지
새 항목	전화기 키패드 문자, 25 페이지

개정	업데이트된 섹션
새 항목	전화기 및 컴퓨터와 네트워크 연결 공유, 12 페이지
새 항목	비디오폰 카메라 보호, 18 페이지

펌웨어 릴리스 12.5(1)SR2에 대한 새 정보 및 변경된 정보

펌웨어 릴리스 12.5(1)SR2용 사용 설명서 업데이트가 필요하지 않습니다.

펌웨어 릴리스 12.5(1)SR2는 펌웨어 릴리스 12.5(1) 및 펌웨어 12.5(1) SR1을 대체합니다. 펌웨어 릴리스 12.5(1) 및 펌웨어 릴리스 12.5(1)SR1은 펌웨어 릴리스 12.5(1)SR2를 위해 보류되었습니다.

펌웨어 릴리스 12.5(1)SR1에 대한 새 정보 및 변경된 정보

다음 표에서는 펌웨어 릴리스 12.5(1)SR1을 지원하기 위한 설명서의 변경 사항을 설명합니다.

표 7: 펌웨어 릴리스 12.5(1)SR1용 Cisco IP 전화기 8800 사용 설명서 개정 사항

개정	업데이트된 섹션
Cisco 헤드셋 561 및 562	Cisco 헤드셋 500 시리즈, 115 페이지
Cisco 헤드셋 561 및 562 멀티 베이스	Cisco 헤드셋 560 시리즈용 멀티 베이스, 123 페이지
Cisco Unified Communications Manager Express에서 컷속말 페이지	인터콤 통화, 73 페이지
중국어 지원	중국어 지원, 31 페이지
활성화 코드 온보딩과 연결	활성화 코드 온보딩과 연결, 15 페이지
헤드셋에 오디오 경로를 유지할 수 있도록 핸드셋 비활성화	오디오 경로 선택, 49 페이지

펌웨어 릴리스 12.1(1)SR1에 대한 새 정보 및 변경된 정보

다음 표에서는 펌웨어 릴리스 12.1(1)SR1을 지원하기 위한 설명서의 변경 사항을 설명합니다.

표 8: 펌웨어 릴리스 12.1(1)SR1용 Cisco IP 전화기 8800 사용 설명서 개정 사항

개정	업데이트된 섹션
고급 회선 모드에서 간단한 회선 레이블 및 수신 전화가 업데이트됨.	고급 회선 모드, 44 페이지

개정	업데이트된 섹션
키 확장 모듈에서 Cisco 배경 무늬가 업데이트됨.	Cisco IP 전화기 8800 키 확장 모듈, 149 페이지

펌웨어 릴리스 12.1(1)에 대한 새 정보 및 변경된 정보

다음 표에서는 펌웨어 릴리스 12.1(1)을 지원하기 위한 설명서의 변경 사항을 설명합니다.

표 9: 펌웨어 릴리스 12.1(1)용 Cisco IP 전화기 8800 사용 설명서 개정 사항

개정	업데이트된 섹션
Cisco 헤드셋 521 및 522가 업데이트됨	Cisco 헤드셋 500 시리즈, 115 페이지 및 Cisco 헤드셋 521 및 522 컨트롤러 단추 및 하드웨어, 118 페이지
통화 기록이 업데이트됨.	최근 통화 보기, 97 페이지
향상된 기능에 대한 추가	Cisco IP 전화기 8800 시리즈의 접근성 기능, 33 페이지 그리고 다음과 같은 섹션이 포함됨: 음성 피드백, 39 페이지 접근성에서 음성 피드백 활성화, 108 페이지 음성 속도 조정, 108 페이지
수신 전화 알림 및 통화 경고가 업데이트됨.	고급 회선 모드, 44 페이지
Cisco 헤드셋 531 및 Cisco 헤드셋 532 업데이트.	Cisco 헤드셋 500 시리즈, 115 페이지 마이크 테스트, 145 페이지 스피커 측음 조정, 139 페이지 저음 및 고음 조정, 139 페이지 마이크 볼륨 조정, 140 페이지
단축 다이얼 탐색 업데이트됨.	단축 다이얼 버튼을 사용하여 전화 걸기, 52 페이지
단축 다이얼 버튼 업데이트됨.	전화기에서 단축 다이얼 버튼 추가, 53 페이지 전화기에서 단축 다이얼 버튼 수정, 54 페이지 전화기에서 단축 다이얼 버튼 삭제, 54 페이지

펌웨어 릴리스 12.0(1)에 대한 새 정보 및 변경된 정보

다음 표에서는 펌웨어 릴리스 12.0(1)을 지원하기 위한 설명서의 변경 사항을 설명합니다.

표 10: 펌웨어 릴리스 12.0(1)용 Cisco IP 전화기 8800 사용 설명서 개정 사항

개정	업데이트된 섹션
새 키 확장 모듈에 대한 업데이트	Cisco IP 전화기 8800 키 확장 모듈, 149 페이지

펌웨어 릴리스 11.7(1)에 대한 새 정보 및 변경된 정보

다음 표에서는 펌웨어 릴리스 11.7(1)을 지원하기 위한 설명서의 변경 사항을 설명합니다.

표 11: 펌웨어 릴리스 11.7(1)용 Cisco IP 전화기 8800 사용 설명서 개정 사항

개정	업데이트된 섹션
영상 통화 개선을 위해 업데이트됨	영상 통화, 63 페이지
새로운 사용자 환경을 위해 업데이트됨	배지 아이콘, 30 페이지 전화기 화면 기능, 27 페이지 고급 회선 모드, 44 페이지

펌웨어 릴리스 11.5(1)SR1에 대한 새 정보 및 변경된 정보

다음 표에서는 펌웨어 릴리스 11.5(1)SR1을 지원하기 위한 설명서의 변경 사항을 설명합니다.

표 12: 펌웨어 릴리스 11.5(1)SR1용 Cisco IP 전화기 8800 사용 설명서 개정 사항

개정	업데이트된 섹션
Cisco IP 전화기 8865NR 지원을 위해 업데이트됨	Cisco IP 전화기 8800 시리즈, 1 페이지 Wi-Fi 클라이언트 설정, 13 페이지 버튼 및 하드웨어, 24 페이지 지원되는 액세서리, 111 페이지
셔터를 닫은 상태의 비디오를 위해 업데이트됨	비디오 중지, 64 페이지
MLPP 및 방해사절 지원을 위해 업데이트됨	방해사절 설정, 58 페이지 우선 순위가 지정된 통화, 75 페이지 중요 전화에 응답, 76 페이지

개정	업데이트된 섹션
Wi-Fi 로그인 지원을 위해 업데이트됨	Wi-Fi 클라이언트 설정, 13 페이지 미리 구성된 Wi-Fi 네트워크에 연결, 13 페이지

펌웨어 릴리스 11.5(1)에 대한 새 정보 및 변경된 정보

다음 표에서는 펌웨어 릴리스 11.5(1)을 지원하기 위한 설명서의 변경 사항을 설명합니다.

표 13: 펌웨어 릴리스 11.5(1)용 Cisco IP 전화기 8800 사용 설명서 개정 사항

개정	업데이트된 섹션
고급 회선 모드에 대해 다음 섹션을 업데이트했음	<ul style="list-style-type: none"> • 전화 통화와 회선 간 차이, 30 페이지. • 통화 무시, 57 페이지. • 통화 거부, 57 페이지. • 전화기 회선 모드, 44 페이지. • 일반 회선 모드, 44 페이지. • 고급 회선 모드, 44 페이지.
전화기 업그레이드 연기에 대한 다음 섹션을 추가했음	전화기 펌웨어 및 업그레이드, 42 페이지
DND(방해사절)에 대한 다음 섹션을 수정했음	방해사절 설정, 58 페이지
미리 구성된 Wi-Fi 네트워크에 연결을 추가했음	미리 구성된 Wi-Fi 네트워크에 연결, 13 페이지

펌웨어 릴리스 11.0에 대한 새 정보 및 변경된 정보

다음 표에서는 펌웨어 릴리스 11.0을 지원하기 위한 설명서의 변경 사항을 설명합니다.

표 14: 펌웨어 릴리스 11.0용 Cisco IP 전화기 8800 사용 설명서 개정

개정	업데이트된 섹션
특정 글꼴 크기에 대한 참조를 제거했습니다.	글꼴 크기 변경, 105 페이지.
참여 및 병합 지원 향상에 대한 다음 섹션을 업데이트했습니다.	공유 회선의 통화 사용자 추가, 79 페이지
문제 보고 도구 지원 향상에 대한 다음 섹션을 수정했습니다.	모든 전화기 문제 보고, 47 페이지

개정	업데이트된 섹션
DND(방해사절)에 대한 다음 섹션에 새 아이콘을 추가했습니다.	방해사절 설정, 58 페이지
시작 화면에 대한 다음 섹션을 업데이트했습니다.	Expressway에 연결, 16 페이지

전화기 설정

시스템 관리자가 전화기를 설정하고 네트워크에 연결합니다. 전화기가 설정 및 연결되지 않은 경우 관리자에게 지시사항을 문의하십시오.

핸드셋 거치대 조정

벽에 장착된 전화기의 경우 또는 핸드셋이 받침대에서 너무 쉽게 미끄러지는 경우 수신기가 받침대에서 미끄러지지 않도록 핸드셋 거치대를 조정해야 합니다.

그림 2: 핸드셋 거치대 조정

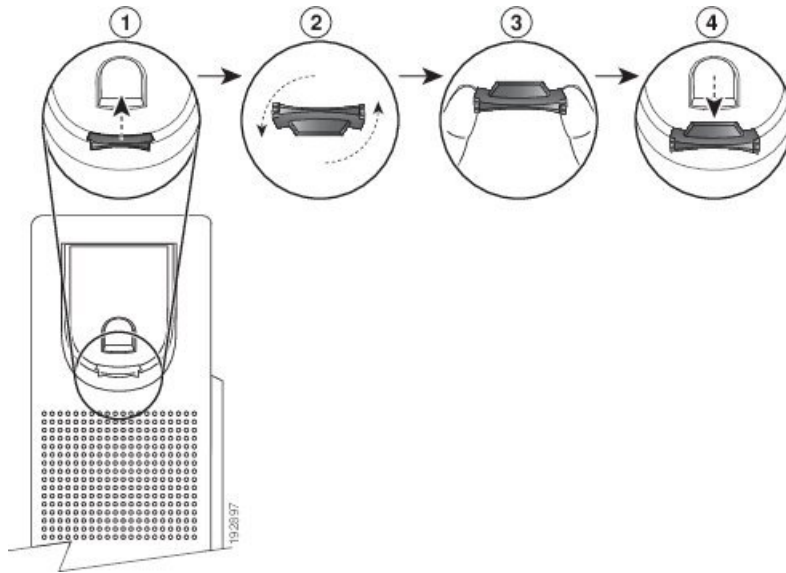

프로시저

- 단계 1 받침대에서 핸드셋을 분리하고 핸드셋 거치대의 플라스틱 탭을 잡아당깁니다.
- 단계 2 탭을 180도 돌립니다.
- 단계 3 톱니 모양의 모서리가 사용자를 향하도록 두 손가락으로 탭을 고정합니다.
- 단계 4 탭을 받침대의 슬롯과 일렬로 놓고 균일한 힘으로 눌러 슬롯 안으로 밀어 넣습니다. 회전된 탭의 상단에 연장 부분이 돌출됩니다.

단계 5 핸드셋을 다시 거치대에 놓습니다.

전화기의 보기 각도 변경

전화기 각도를 변경하여 화면의 눈부심을 피할 수 있습니다. 전화기에 비디오 카메라가 있는 경우 카메라 보기를 개선하기 위해 각도를 변경할 수 있습니다.

프로시저

단계 1 한 손으로 거치대의 수신기를 잡습니다.

단계 2 다른 한 손으로 받침대를 이동하여 각도를 변경합니다.

단계 3 (선택 사항) 키 확장 모듈의 받침대를 조정하고 전화기와 키 확장 모듈이 안정적인지를 확인합니다.

단계 4 (선택 사항) 셀프 뷰를 눌러 카메라 각도를 확인합니다.

네트워크에 연결

전화기를 네트워크에 연결해야 합니다.

- 유선 네트워크 연결 - 전화기가 이더넷 케이블을 사용하여 네트워크에 연결됩니다.
- 무선 연결 - Cisco IP 전화기 8861 및 8865가 Wi-Fi를 사용하여 무선 액세스 지점에 연결할 수 있습니다.

전화기를 네트워크에 연결한 후 전화기가 다음에 대해 설정되어 있을 수 있습니다.

- VPN(Virtual Private Network) - 전화기가 보호된 네트워크에 연결됩니다.
- Expressway를 통한 모바일 및 Remote Access - 관리자가 Expressway를 통한 모바일 및 Remote Access를 설정하고 전화기를 네트워크에 연결하면 Expressway 서버에 연결됩니다.

전화기 및 컴퓨터와 네트워크 연결 공유

전화기와 컴퓨터가 모두 작동하려면 네트워크에 연결해야 합니다. 이더넷 포트가 하나만 있는 경우 장치에서 네트워크 연결을 공유할 수 있습니다.

시작하기 전에

관리자가 Cisco Unified Communications Manager에서 PC 포트를 활성화해야 이 포트를 사용할 수 있습니다.

프로시저

- 단계 1 이더넷 케이블을 사용하여 전화기 SW 포트를 LAN에 연결합니다.
- 단계 2 이더넷 케이블을 사용하여 컴퓨터를 전화기 PC 포트에 연결합니다.

Wi-Fi 클라이언트 설정

Cisco IP 전화기 8861 및 8865는 Wi-Fi 네트워크에 액세스할 수 있습니다. 전화기에 전원을 공급하려면 전원 어댑터가 필요합니다. Cisco IP 전화기 8865NR은 Wi-Fi 네트워크에서 사용할 수 없습니다.

Cisco IP Conference Phone 8832에서 Wi-Fi 네트워크에 액세스할 수 있습니다. 전화기에 전원을 공급하려면 전원 어댑터가 필요합니다. Cisco IP Conference Phone 8832NR은 Wi-Fi 네트워크와 함께 사용할 수 없습니다.



참고 전화기에서 Wi-Fi를 활성화하면 전화기 PC 포트가 비활성화됩니다.

시작하기 전에

관리자는 Wi-Fi 액세스를 활성화하도록 통화 제어 시스템에서 설정을 구성해야 합니다.

프로시저

- 단계 1 전화기가 이더넷에 연결된 경우 이더넷 케이블 연결을 분리합니다.
- 단계 2 애플리케이션  을 누릅니다.
- 단계 3 설정을 누릅니다.
- 단계 4 관리 설정 > 네트워크 설정 > **Wi-Fi** 클라이언트 설정 > **Wi-Fi** 로그인 액세스로 이동합니다.
- 단계 5 관리 설정 > 네트워크 설정 > **Wi-Fi** 클라이언트 설정으로 이동합니다.
- 단계 6 무선으로 이동하고 켜기를 누릅니다.
- 단계 7 **Wi-Fi** 로그인 액세스로 이동하고 켜기를 누릅니다.
- 단계 8 적용을 눌러 변경사항을 저장하거나 되돌리기를 눌러 변경사항을 취소합니다.
- 단계 9 네트워크 이름으로 이동합니다.
- 단계 10 전화기가 SSID 검색을 마치면 가입할 네트워크를 선택합니다.
- 단계 11 Wi-Fi 자격 증명을 입력하고 연결을 누릅니다.

미리 구성된 Wi-Fi 네트워크에 연결

Cisco IP 전화기 8861 및 8865를 사용하여 Wi-Fi 네트워크에 연결할 수 있습니다. 그러나 Cisco IP 전화기 8865NR은 Wi-Fi를 지원하지 않습니다.

전화기가 구성된 방식에 따라, Wi-Fi 네트워크에 재접속하거나 전화기 전원을 켤 때 로그인해야 할 수 있습니다.

올바른 사용자 이름과 암호를 입력하지 않으면 Wi-Fi 로그인 창을 사라지게 할 수 없습니다.

프로시저

단계 1 메시지가 표시되면 Wi-Fi 인증서를 입력합니다.

단계 2 로그인을 선택합니다.

VPN에 연결

다음 두 가지 방법 중 하나로 VPN에 연결합니다.

- 자격 증명(사용자 이름과 암호 또는 암호만) 입력
- 인증서 사용

전화기에 인증서가 설치되어 있으면 다른 작업을 하지 않아도 됩니다. 전화기가 자동으로 VPN에 연결됩니다.

프로시저

단계 1 메시지가 표시되면 VPN 자격 증명을 입력합니다.

단계 2 로그인을 선택합니다.

VPN으로 사용할 전화기 설정

시작하기 전에

이 절차를 완료하려면 유효한 TFTP 서버 주소가 있어야 합니다. 이 정보가 없는 경우, 관리자에게 문의하십시오.

Wi-Fi 클라이언트를 Cisco IP 전화기 8865NR과 함께 사용할 수 없습니다.

프로시저

단계 1 애플리케이션  을 누릅니다.

단계 2 관리 설정을 선택합니다.

단계 3 다음 메뉴 항목 중 하나를 선택합니다.

- 인터넷에 연결된 모든 전화기: 인터넷 설정

- Wi-Fi를 사용하는 Cisco IP 전화기 8861 및 8865 사용자: 네트워크 설정 > **Wi-Fi** 클라이언트 설정

- 단계 4 **IPv4** 설정을 선택합니다.
- 단계 5 대체 **TFTP**로 이동하고 켜기를 선택합니다.
- 단계 6 **TFTP 서버 1**을 선택합니다.
- 단계 7 **TFTP 서버 1** 필드에 TFTP 서버 주소를 입력합니다.
- 단계 8 적용을 누릅니다.
- 단계 9 계속을 누릅니다.
- 단계 10 종료를 누릅니다.

활성화 코드 온보딩과 연결

네트워크가 이 기능을 지원하도록 구성된 경우 활성화 코드 온보딩을 사용하여 회사의 전화기 네트워크에 연결할 수 있습니다.

활성화 코드 입력

활성화 코드는 새 전화기를 설정하는 데 사용됩니다. 코드는 한 번만 사용할 수 있으며 일주일 후에 만료됩니다. 코드를 모르거나 새로운 코드가 필요한 경우 관리자에게 문의하십시오.

프로시저

- 단계 1 활성화 화면에 활성화 코드를 입력합니다.
- 단계 2 제출을 누릅니다.

QR 코드로 전화기 활성화

전화기에 카메라가 있는 경우, QR 코드를 스캔하여 전화기를 활성화할 수 있습니다. 실수로 수동으로 입력을 누를 경우 뒤로 를 눌러 QR 코드 화면으로 돌아갑니다.

시작하기 전에

전화기용 QR 코드가 필요합니다. 전화기에 할당된 경우 셀프 케어 포털에서 코드를 사용할 수 있습니다. 그러나 관리자가 이 정보를 볼 수 없도록 차단했을 수 있습니다.

코드는 기본적으로 최대 1주 동안 유효하며 만료일은 그래픽 하단 근처에 있습니다. 코드가 만료되었거나 코드가 필요한 경우 관리자에게 문의하십시오.

프로시저

- 단계 1 QR 코드가 다음 방법 중 하나로 준비되도록 합니다.
 - QR 코드를 포함한 이메일을 인쇄하고 전화기 카메라 앞에 종이를 붙입니다.

- 모바일 장치에 QR 코드를 표시하고 전화기 카메라 앞에 장치를 고정시킵니다.

단계 2 카메라를 에워싸는 고리를 시계방향으로 돌려 셔터를 엽니다.

단계 3 QR 코드를 스캔합니다.

스캔에 성공하면 전화기가 서버에 등록되고 첫 통화를 할 준비가 되었습니다.

Expressway에 연결

Expressway를 통한 모바일 및 Remote Access를 사용하여 사무실에서 자리를 비울 때 회사 네트워크에 연결할 수 있습니다. 사용자의 전화기에는 TFTP 주소가 구성되어 있지 않으므로, 로그인 프로세스를 시작하는 시작 화면이 표시됩니다.

Expressway를 통한 모바일 및 Remote Access를 사용하여 사무실에서 자리를 비울 때 회사 네트워크에 연결할 수 있습니다.

시작하기 전에

사무실 전화기 또는 VPN을 계속 사용해 온 경우 Expressway에 연결하기 전에 서비스 모드를 재설정하십시오.

Expressway를 통한 모바일 및 Remote Access 온프레미스에 연결해야 할 경우 전화기를 재시작하고 메시지가 표시되면 선택을 누릅니다.

프로시저

단계 1 설정 > 관리자 설정 > 설정 재설정 > 서비스 모드를 통해 서비스 모드를 재설정합니다.

단계 2 서비스 모드를 변경하라는 메시지가 표시되면 선택을 누릅니다.

단계 3 시작 화면에서 활성화 코드 또는 서비스 도메인을 입력하고 계속을 누릅니다.

단계 4 서비스 도메인을 입력하고 계속을 누릅니다.

단계 5 사용자 이름과 암호를 입력합니다.

단계 6 제출을 누릅니다.

단계 7 로그인을 선택합니다.

QR 코드로 자동으로 전화기 활성화

전화기에 카메라가 있는 경우, QR 코드를 스캔하여 전화기를 활성화할 수 있습니다. 실수로 수동으로 입력을 누를 경우 뒤로 를 눌러 QR 코드 화면으로 돌아갑니다.

시작하기 전에

시작 메시지의 QR 코드가 필요합니다.

시작 메시지의 코드가 만료되었으면 셀프 케어 포털을 이용하여 해당 장치에 대한 활성화 코드를 생성하거나 관리자에게 활성화 코드를 요청하십시오.

프로시저

단계 1 QR 코드가 다음 방법 중 하나로 준비되도록 합니다.

- QR 코드를 포함한 이메일을 인쇄하고 전화기 카메라 앞에 종이를 붙입니다.
- 모바일 장치에 QR 코드를 표시하고 전화기 카메라 앞에 장치를 고정시킵니다.
- 컴퓨터에 QR 코드를 표시하고 컴퓨터 화면 앞에 전화를 고정시킵니다.

단계 2 카메라를 에워싸는 고리를 시계방향으로 돌려 셔터를 엽니다.

단계 3 QR 코드를 스캔합니다.

스캔에 성공하면 전화기가 서버에 등록되고 첫 통화를 할 준비가 되었습니다.

서비스 모드 변경

전화기가 기존 서버에 연결될 때 5초간 신호음이 들립니다. 또한 서비스 모드를 Huron으로 변경할 수 있음을 나타내는 경고 메시지 창이 나타납니다.

프로시저

단계 1 서비스 모드를 변경하려면:

- 전화기의 선택 키를 누릅니다.
- 설정 > 관리 설정 > 설정 재설정 > 서비스 모드를 선택합니다.

전화기의 VPN이 비활성화된 다음 재시작됩니다.

단계 2 재설정을 눌러 서비스를 Huron으로 변경합니다.

단계 3 기존 서비스를 유지하려면 취소를 누릅니다.

케이블 잠금 장치로 전화기 보안

최대 20mm 폭의 랩톱 케이블 잠금 장치를 사용하여 Cisco IP 전화기 8800 시리즈를 보안할 수 있습니다.

프로시저

단계 1 케이블 잠금 장치의 고리 끝을 가져와 전화를 고정하려는 물체에 감습니다.

단계 2 케이블의 고리 끝에 잠금 장치를 끼웁니다.

단계 3 케이블 잠금 장치를 폼니다.

단계 4 잠금 버튼을 누른 상태에서 잠금 톱니를 맞춥니다.

단계 5 전화기의 잠금 슬롯에 케이블 잠금 장치를 끼우고 잠금 버튼을 폼니다.

단계 6 케이블 잠금 장치를 잠급니다.

기존 전화기를 새 전화기로 교체

전화기 모델을 변경할 수 있습니다. 예를 들어 다음과 같은 여러 가지 이유로 변경이 필요할 수 있습니다.

- 전화기 모델을 지원하지 않는 소프트웨어 버전으로 Cisco Unified Communications Manager(Unified CM)를 업데이트했습니다.
- 현재 모델과 다른 전화기 모델을 원합니다.
- 전화기를 수리하거나 교체해야 합니다.

제한: 기존 전화기의 회선 또는 회선 버튼이 새 전화기보다 많은 경우 새 전화기에는 추가 회선 또는 회선 버튼이 구성되어 있지 않습니다.

구성이 완료되면 전화기가 재부팅됩니다.

시작하기 전에

전화기 마이그레이션을 활성화하려면 관리자가 Cisco Unified Communications Manager를 설정해야 합니다.

네트워크에 연결되어 있지 않거나 이전에 구성되지 않은 새 전화기가 필요합니다.

프로시저

단계 1 이전 전화기의 전원을 끕니다.

단계 2 새 전화기의 전원을 켭니다.

단계 3 프롬프트가 표시되면 활성화 코드를 입력합니다.

단계 4 기존 전화기 교체를 선택합니다.

단계 5 이전 전화기의 기본 내선 번호를 입력합니다.

단계 6 이전 전화기에 PIN이 할당된 경우 PIN을 입력합니다.

단계 7 제출을 누릅니다.

단계 8 여러 장치가 있는 경우 목록에서 교체할 장치를 선택하고 계속을 누릅니다.

비디오폰 카메라 보호

비디오폰의 카메라는 파손되기 쉬우며 전화기를 운송하는 동안 파손될 수 있습니다.

시작하기 전에

다음 중 하나가 필요합니다.

- 원래 전화기 상자 및 포장 재료
- 폼 또는 버블랩과 같은 포장 재료

프로시저

단계 1 원래 상자가 있는 경우:

- a) 렌즈가 잘 보호되도록 카메라에 폼을 넣습니다.
- b) 전화기를 원래 상자에 넣습니다.

단계 2 상자가 없는 경우 카메라를 보호하기 위해 조심스럽게 전화기를 폼이나 버블랩으로 감싸줍니다. 폼으로 카메라를 보호하고 둘러싸 어떤 방향으로도 카메라가 눌리지 않도록 하십시오. 그렇지 않으면 운반 중에 카메라가 손상될 수 있습니다.

전화기 활성화 및 로그인

전화기를 활성화하거나 전화기에 로그인해야 할 수 있습니다. 활성화는 사용자의 전화기에 한 번 발생하며 전화기를 통화 제어 시스템에 연결합니다. 관리자가 로그인 및 활성화 자격 증명을 제공합니다.

전화기에 로그인

시작하기 전에

관리자로부터 사용자 ID 및 PIN 또는 암호를 받습니다.

프로시저

단계 1 사용자 ID 필드에 사용자 ID를 입력합니다.

단계 2 PIN 또는 암호 필드에 PIN 또는 암호를 입력한 다음 제출을 누릅니다.

다른 전화기에서 자신의 내선 번호에 로그인

Cisco Extension Mobility를 사용하여 네트워크의 다른 전화기에 로그인하고 자신의 전화기와 동일하게 작동하도록 할 수 있습니다. 로그인하면 전화 회선, 기능, 설정 서비스 및 웹 기반 설정 등을 포함

한 사용자의 프로파일을 전화기에서 사용합니다. 관리자가 Cisco Extension Mobility 서비스를 설정할 수 있습니다.

시작하기 전에

관리자로부터 사용자 ID 및 PIN을 받습니다.

프로시저

-
- 단계 1 애플리케이션  을 누릅니다.
 - 단계 2 앱을 누릅니다.
 - 단계 3 내선 이동(이름은 다를 수 있음)을 선택합니다.
 - 단계 4 사용자 ID와 PIN을 입력합니다.
 - 단계 5 메시지가 표시되면 장치 프로파일을 선택합니다.
-

다른 전화기에서 자신의 내선 번호 로그아웃

프로시저

-
- 단계 1 애플리케이션  을 누릅니다.
 - 단계 2 앱을 누릅니다.
 - 단계 3 내선 이동을 선택합니다.
 - 단계 4 예를 눌러 로그아웃합니다.
-

Cisco 헤드셋으로 내선 이동에 로그인

Cisco Extension Mobility를 사용하여 네트워크의 다른 전화기에 로그인하고 자신의 전화기와 동일하게 작동하도록 할 수 있습니다. 로그인하면 전화 회선, 기능, 설정 서비스 및 웹 기반 설정 등을 포함한 사용자의 프로파일을 전화기에서 사용합니다. 관리자가 Cisco Extension Mobility 서비스를 설정할 수 있습니다.

MRA(Mobile and Remote Access)에는 헤드셋 로그인이 지원됩니다.

전화기가 모바일 및 Remote Access를 통해 연결되면 로그인 화면이 표시되지 않습니다.

Cisco 헤드셋 500 시리즈 또는 Cisco 헤드셋 730을 다른 사람의 전화기에 연결합니다. 헤드셋에서 이 기능에 액세스하려면 USB 또는 Y 케이블을 사용하거나 Cisco 헤드셋 560 시리즈 표준 베이스 또는 Cisco 헤드셋 560 시리즈 멀티 베이스를 통해 페어링하고 전화기에 연결해야 합니다. Cisco 헤드셋 730은 USB 또는 Y 케이블로 전화기에 연결하거나 또는 Cisco 헤드셋 USB HD 어댑터를 통해 페어링하고 전화기에 연결해야 합니다.

헤드셋이 사용자 ID에 매핑되지 않은 경우 이 절차를 처음 수행하면 헤드셋을 ID에 매핑하라는 메시지가 전화기에 표시되고 Cisco Unified Communications Manager가 헤드셋을 사용자 레코드에 매핑합니다. 메시지는 전화기의 구성 설정에 따라 달라집니다. 헤드셋이 사용자에게 매핑되면 전화기는 헤드셋 일련 번호에 근거하여 사용자 ID를 가져오고 내선 이동 로그인 화면에 사용자 ID를 표시합니다.



참고 헤드셋이 업그레이드되고 있거나 통화 중일 경우에는 연결할 수 없습니다. 업그레이드가 완료되거나 통화가 끝날 때까지 기다렸다가 이 절차를 수행하십시오.

헤드셋 또는 USB 어댑터를 분리하면 로그아웃을 확인하지 않는 한 지연되었다가 내선 이동에서 로그아웃됩니다.

무선 헤드셋을 전화기에서 너무 멀리 떨어뜨려 놓으면 전화기는 미리 설정된 비활성 시간 경과 후 내선 이동에서 로그아웃됩니다.

미리 설정된 비활성 시간 경과 후에도 내선 이동에서 자동으로 로그아웃됩니다.

시작하기 전에

헤드셋 펌웨어 업그레이드가 진행 중이어서는 안 됩니다.

전화기는 유휴 상태여야 합니다.

프로시저

단계 1 헤드셋을 전화기에 연결합니다.

단계 2 메시지가 표시되면 사용자 ID와 PIN을 입력하여 헤드셋을 사용자 정보로 매핑합니다.

헤드셋이 다른 사용자와 이미 연결된 경우, 예를 선택하여 사용자를 로그아웃합니다.

단계 3 내선 이동 화면에서 사용자 ID와 PIN을 입력하고 제출을 누릅니다.

단계 4 메시지가 표시되면 장치 프로파일을 선택합니다.

단계 5 완료되면 헤드셋을 분리합니다.

단계 6 로그아웃을 누릅니다.

관련 항목

[사용자 정보를 사용하여 헤드셋 연결](#), 109 페이지

셀프 서비스 포털

컴퓨터에서 액세스할 수 있는 셀프 서비스 포털 웹사이트에서 일부 전화기 설정을 사용자 정의할 수 있습니다. 셀프 서비스 포털은 조직의 Cisco Unified Communications Manager의 일부입니다.

관리자는 셀프 서비스 포털에 액세스할 수 있는 URL을 제공하고 사용자 ID와 암호를 제공합니다.

셀프 서비스 포털에서 전화기에 대한 기능, 회선 설정 및 전화기 서비스를 제어할 수 있습니다.

- 전화기 기능으로는 바로 호출, 방해사절 및 개인 주소록이 있습니다.
- 회선 설정은 전화기의 특정 전화 회선(디렉터리 번호)에 영향을 줍니다. 회선 설정에는 통화 착신 전환, 시각적 및 음성 메시지 표시기, 벨소리 패턴 및 기타 회선별 설정 등이 있습니다.
- 특수 전화 기능, 네트워크 데이터 및 웹 기반 정보(예: 주식 시세 및 영화 목록) 등이 전화 서비스에 포함될 수 있습니다. 셀프 서비스 포털을 사용하여 전화기에서 액세스하기 전에 전화 서비스에 가입합니다.

Cisco IP 전화기 8800 키 확장 모듈을 사용하는 경우 단축 다이얼 및 기타 전화기 서비스에 대한 확장 모듈도 구성할 수 있습니다.

다음 표에서는 셀프 서비스 포털을 사용하여 구성하는 몇 가지 특정 기능에 대해 설명합니다. 자세한 내용은 사용 중인 통화 제어 시스템에 해당하는 셀프 서비스 포털 설명서를 참조하십시오.

표 15: 셀프 서비스 포털에서 사용할 수 있는 기능

기능	설명
통화 착신 전환	전화기에서 통화 착신 전환이 활성화된 경우 전화를 수신할 번호를 지정합니다. 예를 들어, 회선이 통화 중일 때 셀프 서비스 포털을 사용하여 더 복잡한 통화 착신 전환 기능을 설정합니다.
추가 전화기	사무실 전화기와 같은 디렉터리 번호를 사용하여 전화를 걸고 받는 데 사용할 휴대폰 같은 추가 전화기를 지정합니다. 또한 차단된 연락처 및 기본 연락처를 정의하여 특정 번호에서 걸려 온 전화를 휴대폰으로 전송하는 것을 제한하거나 허용할 수 있습니다. 추가 전화기를 설정할 때 다음 기능도 설정할 수 있습니다. <ul style="list-style-type: none"> • 단일 번호 도달—다른 사람이 사무실 전화기로 전화를 걸 때 추가 전화기에서 벨을 울릴 것인지를 지정합니다. • 휴대폰 통화—추가 전화기가 휴대폰일 경우 휴대폰 통화를 사무실 전화기로 호전환하거나 사무실 전화기 통화를 휴대폰으로 호전환할 수 있도록 설정할 수 있습니다.
단축 다이얼	수신자와 빨리 통화할 수 있도록 전화 번호에 단축 다이얼 번호를 할당합니다.

관련 항목

[모바일 연결을 사용하는 전화 통화](#), 86 페이지

[바로 호출](#), 52 페이지

[통화 착신 전환](#), 69 페이지

단축 다이얼 번호

전화기에서 어떤 번호로 전화를 걸려면 일련의 숫자를 입력합니다. 단축 다이얼 번호를 설정할 때 단축 다이얼 번호에는 전화를 거는 데 필요한 모든 숫자를 포함해야 합니다. 예를 들어, 외부 회선에 연결하기 위해 9를 입력해야 하는 경우에는 숫자 9를 입력한 다음 걸려는 번호를 입력합니다.

번호에 전화를 건 그 밖의 번호도 추가할 수 있습니다. 추가 숫자의 예에는 미팅 액세스 코드, 내선 번호, 음성 메일 암호, 인증 코드 및 청구 코드가 있습니다.

다이얼 문자열에는 다음 문자를 포함할 수 있습니다.

- 0-9
- 파운드(#)
- 별표(*)
- 쉼표(,)—이것은 일시 중지 문자이며, 전화 걸기 시 2초간 지연시킵니다. 한 행에 여러 개의 쉼표를 넣을 수 있습니다. 예를 들어 두 개 쉼표(,)는 일시 중지 시간 4초를 나타냅니다.

다이얼 문자열 규칙은 다음과 같습니다.

- 다이얼 문자열의 부분을 구분하려면 쉼표를 사용합니다.
- 인증 코드는 단축 다이얼 문자열에서 항상 청구 코드보다 앞에 있어야 합니다.
- 문자열에서 인증 코드와 청구 코드 사이에는 쉼표가 하나 필요합니다.
- 인증 코드 및 추가 숫자가 있는 단축 다이얼에는 단축 다이얼 레이블이 필요합니다.

단축 다이얼을 구성하기 전에 해당 숫자로 한 번 이상 전화를 걸어 숫자 순서가 올바른지 확인해 보십시오.

단축 다이얼의 인증 코드, 청구 코드 또는 추가 숫자는 전화기의 통화 기록에 저장되지 않습니다. 단축 다이얼을 사용하여 대상에 연결한 후 재다이얼을 누르면 전화기에 필요한 인증 코드, 청구 코드 또는 추가 숫자를 수동으로 입력하라는 메시지가 표시됩니다.

예제

특정 내선 번호의 사람에게 전화를 걸도록 단축 다이얼 번호를 설정하려고 하고 인증 코드 및 청구 코드가 필요한 경우 다음 요구사항을 고려하십시오.

- 외부 회선의 경우 **9**를 눌러야 합니다.
- **5556543**으로 전화를 걸려고 합니다.
- 인증 코드 **1234**를 입력해야 합니다.
- 청구 코드 **9876**을 입력해야 합니다.
- 4초간 기다려야 합니다.
- 전화가 연결된 후, 내선 번호 **56789#**으로 걸어야 합니다.

이 시나리오에서 단축 다이얼 번호는 **95556543,1234,9876,,56789#**입니다.

관련 항목

- [청구 코드 또는 인증 코드가 필요한 통화](#), 55 페이지
- [전화기 키패드 문자](#), 25 페이지

버튼 및 하드웨어

Cisco IP 전화기 8800 시리즈에는 두 가지 하드웨어 유형이 있습니다.

- Cisco IP 전화기 8811, 8841, 8851, 8851NR 및 8861 - 카메라 없음
- Cisco IP 전화기 8845, 8865 및 8865NR - 내장된 카메라가 있음

다음 그림은 Cisco IP 전화기 8845를 나타냅니다.







그림 3: Cisco IP 전화기 8845 버튼 및 하드웨어



다음 표에서는 Cisco IP 전화기 8800 시리즈 버튼에 대해 설명합니다.

표 16: Cisco IP 전화기 8800 시리즈 버튼

1	핸드셋과 핸드셋 표시등	착신 통화(빨간색 깜박임)인지 새 음성 메시지(빨간색 지속)인지 나타냅니다.
2	카메라 Cisco IP 전화기 8845, 8865 및 8865NR 전용	영상 통화를 위해 카메라를 사용합니다.
3	프로그램 가능한 기능 버튼 및 회선 버튼	☐ 전화기 회선, 기능 및 통화 세션에 액세스합니다. 기능을 전화 회선 키에 추가할 때 사용 가능한 회선 키의 수에 따라 제한이 있습니다. 전화기에는 회선 키 수보다 많은 기능을 추가할 수 없습니다. 자세한 내용은 "Cisco IP 전화기 하드웨어" 창의 소프트키, 회선 및 기능 버튼 섹션을 참조하십시오.

4	소프트키 버튼	<p> 기능 및 서비스에 액세스합니다.</p> <p>자세한 내용은 "Cisco IP 전화기 하드웨어" 창의 소프트키, 회선 및 기능 버튼 섹션을 참조하십시오.</p>
5	뒤로, 탐색 클러스터 및 릴리스	<p>뒤로  이전 화면 또는 메뉴로 돌아갑니다.</p> <p>탐색 클러스터  탐색 벨소리 및 선택 버튼 - 메뉴를 스크롤하고 항목을 강조 표시하며 강조 표시된 항목을 선택합니다.</p> <p>릴리스  연결된 통화 또는 세션을 종료합니다.</p>
6	보류/보류해제, 전화회의 및 호전환	<p>보류/보류해제  활성 통화를 보류하고 보류 통화를 해제합니다.</p> <p>전화회의  전화회의를 작성합니다.</p> <p>호전환  통화를 호전환합니다.</p>
7	스피커폰, 음소거 및 헤드셋	<p>스피커폰  스피커폰을 켜거나 끕니다. 스피커폰을 켜면 버튼에 불이 들어옵니다.</p> <p>음소거  마이크를 켜거나 끕니다. 마이크를 음소거하면 버튼에 불이 들어옵니다.</p> <p>헤드셋  헤드셋을 켭니다. 헤드셋을 설정하면 버튼이 켜집니다. 헤드셋 모드를 종료하려면 헤드셋을 들거나 스피커폰  을 선택합니다.</p>
8	연락처, 애플리케이션 및 메시지	<p>연락처  개인 또는 회사 디렉터리에 액세스합니다.</p> <p>애플리케이션  최근 통화 기록, 사용자 환경 설정, 전화기 설정 및 전화기 모델 정보에 액세스합니다.</p> <p>메시지  음성 메시징 시스템에 자동 다이얼합니다.</p>
9	볼륨 버튼	<p>  핸드셋, 헤드셋 및 스피커폰 볼륨(오프 후)과 벨소리 장치 볼륨(온 후)을 조절합니다.</p>

전화기 키패드 문자

전화기 키패드를 사용하여 문자, 숫자 및 특수 문자를 입력할 수 있습니다. 이(2)에서 구(9)까지의 키를 누르면 문자와 숫자를 표시할 수 있습니다. 특수 문자에 일(1), 영(0), 별표(*) 및 파운드(#) 키를 사용합니다. 다음 표에는 영어 로캘에 대한 각 키의 특수 문자 목록이 나와 있습니다. 다른 로캘에는 자체 문자가 있습니다.

표 17: 키패드의 특수 문자

키패드 키	특수 문자
일 (1)	/.@:;=?-_&%
영(0)	(스페이스),!^' "
별표(*)	+*~`<>
파운드(#)	#\$£□(){}[]

탐색

탐색 클러스터의 외부 링을 사용하여 메뉴를 스크롤하여 필드 사이를 이동합니다. 탐색 클러스터의 내부 선택 버튼을 사용하여 메뉴 항목을 선택합니다.

그림 4: 탐색 클러스터









메뉴 항목에 색인 번호가 있는 경우 키패드를 사용하여 색인 번호를 입력하여 항목을 선택할 수 있습니다.

소프트키, 회선 및 기능 버튼

여러 가지 방법으로 전화기의 기능과 상호 작용할 수 있습니다.

- 화면 아래에 있는 소프트키를 통해 소프트키 위 화면에 표시된 기능에 액세스할 수 있습니다. 소프트키는 당시 수행 중인 작업에 따라 달라집니다. 추가... 소프트키는 추가 기능을 사용할 수 있음을 나타냅니다.
- 화면의 측면에 있는 기능 및 회선 버튼을 사용하여 전화기 기능 및 전화 회선에 액세스할 수 있습니다.
 - 기능 버튼—단축 다이얼 또는 당겨받기, 같은 기능 및 다른 회선에서 사용자 상태를 보는 데 사용됩니다.
 - 회선 버튼—전화를 받거나 보류된 통화를 보류 해제하는 데 사용됩니다. 활성 통화에 사용되지 않을 경우 부재 중 통화 표시와 같은 전화기 기능을 시작하는 데 사용됩니다.

기능 및 회선 버튼이 켜져서 다음 상태를 나타냅니다.

LED 색상 및 상태	일반 회선 모드: 회선 버튼	일반 회선 모드: 기능 버튼 고급 회선 모드
 녹색, 지속 LED	활성 통화 또는 양방향 인터콤 통화, 보류된 통화, 사용 중 프라이버시	활성 통화 또는 양방향 인터콤 통화, 사용 중 프라이버시
 녹색, 깜박이는 LED	해당 없음	보류 중인 통화
 황색, 지속 LED	걸려오는 전화, 되돌리기 통화, 단방향 인터콤 통화, 헌트 그룹에 로그인됨	단방향 인터콤 통화, 헌트 그룹에 로그인됨
 황색, 깜박이는 LED	해당 없음	걸려오는 통화, 되돌리기 통화
 빨간색, 지속 LED	원격 회선 사용 중, 원격 회선 보류 중, 방해 금지 활성화	원격 회선 사용 중, 방해 금지 활성화
 빨간색, 깜박이는 LED	해당 없음	원격 회선 대기 중

관리자는 일부 기능을 소프트키 또는 기능 버튼으로 설정할 수 있습니다. 또한 소프트키 또는 연결된 하드 버튼으로 일부 기능에 액세스할 수 있습니다.

관련 항목

[전화기 회선 모드](#), 44 페이지

전화기 화면 기능

전화기 화면에서 디렉터리 번호, 활성 통화 및 회선 상태, 소프트키, 단축 다이얼, 발신 통화 및 전화기 메뉴 목록과 같은 전화기 정보를 보여줍니다. 화면은 헤더 행, 가운데 섹션 및 바닥글 행의 세 개 섹션으로 구성됩니다.

그림 5: Cisco IP 전화기 8800 화면

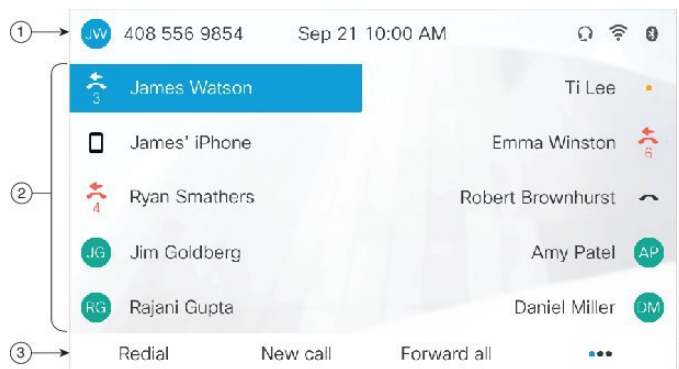

다음 표에서는 Cisco IP 전화기 8800 화면 구성 요소에 대해 설명합니다.





표 18: Cisco IP 전화기 화면 정보

1	화면 맨 위는 헤더 행입니다. 헤더 행은 전화 번호, 현재 날짜 및 시간뿐만 아니라, 다양한 아이콘을 표시합니다. 아이콘은 기능이 활성화될 때 표시됩니다.
2	전화기 화면의 중앙에 회선과 연관된 정보와 전화기의 기능 버튼이 표시됩니다.
3	화면 맨 아래 행에 소프트키 레이블이 있습니다. 각 레이블은 화면 아래 소프트키 버튼에 대한 동작을 나타냅니다.



전화기 아이콘

전화기 화면에 많은 아이콘이 표시됩니다. 이 섹션에서는 일반 아이콘의 이미지를 제공합니다. 화면에 따라 아이콘이 컬러 또는 그레이스케일로 되어 있습니다.

회선



아이콘	설명
	회선/디렉터리 번호
	단축 다이얼
	인터콤
	보류 중인 통화
	활성 통화

공유 회선

아이콘	설명
	공유 회선으로 걸려오는 전화
	다른 사용자가 활성화한 공유 회선

최근 통화



아이콘	설명
	착신 통화

아이콘	설명
	받신 통화
	부재 중 전화

블루투스 아이콘

전화기 모델에서 블루투스를 지원하는 경우 이러한 아이콘이 표시됩니다.



표 19: 블루투스 아이콘

아이콘	설명
	블루투스가 켜집니다.
	장치가 블루투스에 연결되어 있습니다.
	블루투스가 켜져 있지만 장치가 연결되어 있지 않습니다.

Wi-Fi 네트워크 아이콘

전화기가 Wi-Fi 네트워크에 연결된 경우 이러한 아이콘이 표시됩니다.

표 20: 네트워크 아이콘

아이콘	설명
	Wi-fi가 연결되고 막대 수는 신호 강도를 나타냅니다.
	Wi-fi 연결이 없습니다.

전화기 화면 청소

프로시저

전화기 화면이 더러워지면 부드러운 마른 천으로 닦으십시오.

주의 전화기에 액체나 가루로 된 물질을 사용하여 닦지 마십시오. 이러한 물질은 전화기 구성 요소를 오염시켜 오작동이 발생할 수 있습니다.

배지 아이콘

부재 중 통화가 있는 경우 전화기 데스크톱에 부재 중 통화 아이콘 및 부재 중 통화 수를 보여주는 카운터가 표시됩니다. 음성 메일을 수신하면 부재 중 통화 아이콘이 음성 메일 아이콘으로 변경되고 메시지 들을 때까지 음성 메일 카운터가 표시됩니다.

또한 회선에 둘 이상의 통화가 있는 경우 통화 수를 표시하기 위해 보류 중 아이콘 또는 오프 훅 아이콘이 변경됩니다.

전화 통화와 회선 간 차이

매우 구체적인 방식으로 회선과 통화 용어를 사용하여 전화기를 사용하는 방법을 설명합니다.

- 회선 - 각 회선은 다른 사람이 사용자에게 전화를 걸 때 사용할 수 있는 디렉터리 번호 또는 인터컴 번호에 해당됩니다. 디렉터리 번호와 전화 회선 아이콘 수만큼의 회선이 있습니다. 전화기가 구성된 방식에 따라, 최대 16개의 회선을 가질 수 있습니다.
- 통화 - 각 회선은 여러 건의 통화를 지원합니다. 기본적으로 전화기에서 회선당 네 건의 연결된 통화를 지원하지만 시스템 관리자가 사용자의 필요에 따라 통화 수를 조정할 수 있습니다.

한 번에 하나의 통화만 사용할 수 있으며 다른 통화는 모두 자동으로 보류됩니다.

다음은 예입니다. 두 개의 회선이 있고 각 회선에서 네 건의 통화를 지원하면 한 번에 최대 8건의 연결된 통화를 가질 수 있습니다. 이러한 통화 중 하나만 활성화되고 다른 7건의 통화는 보류된 통화가 됩니다.

USB 포트

전화기에 하나 이상의 USB 포트가 있을 수 있습니다. 각 USB 포트는 최대 5개의 USB 장치를 지원합니다. 포트에 연결된 각 장치는 키 확장 모듈을 포함하여 최대 장치 수에 포함됩니다.

예를 들어 전화기에서 측면 포트에 있는 5개 USB 장치를 지원하고 후면 포트에서 5개의 표준 USB 장치를 추가 지원할 수 있습니다. 여러 타사 USB 장치에는 두 개 이상의 USB 장치가 포함되므로 이들 장치가 두 개 이상의 장치로 계산됩니다.

USB 허브를 사용하고 활성 통화 중에 전화기에서 USB 케이블을 제거하는 경우 전화기가 재시작할 수 있습니다.

관련 항목

[Cisco IP 전화기 8800 시리즈, 1 페이지](#)

모바일 장치 충전

장치에 USB 연결이 있는 경우 전화기의 USB 포트를 사용하여 모바일 장치를 충전할 수 있습니다. 다음 포트가 USB 충전을 지원합니다.

- 측면 포트 - 표준 장치 충전을 제공합니다.
- 후면 포트(Cisco IP 전화기 8861, 8865 및 8865NR 전용) - 표준 장치 충전뿐만 아니라, 고속 충전도 제공합니다.

전화기는 절전 모드에서도 모바일 장치 충전을 계속하지만, 절전 플러스 모드에서는 충전을 중지합니다.

전화기를 사용하여 모바일 장치를 충전할 때 다음 조건이 적용됩니다.

- 충전이 시작되기 전에 짧은 지연이 발생할 수 있습니다.
- 어떤 상황에서는 장치가 충전 아이콘을 표시하지 않습니다. 예를 들어, 장치가 완전히 충전되면 아이콘이 표시되지 않을 수 있습니다.
- 두 개 이상의 Cisco IP Phone 8800 Key Expansion Module을 전화기에 연결한 경우, 후면 USB 포트가 장치를 고속 충전할 수 없습니다.

태블릿의 코드를 뽑고 즉시 USB 헤드셋을 전화기에 꽂으면 전화기가 USB 헤드셋을 인식하는 데 3초간 지연이 발생합니다.

관련 항목

[에너지 절약](#), 43 페이지

중국어 지원

☐ 꺾기 선택하여 한자를 입력하고 전화기에 중국어를 표시할 수 있습니다. 이 기능은 단축 다이얼, 통화 기록 및 개인과 회사 디렉터리에서 지원됩니다.

이 기능은 전화기 및 키 확장 모듈에서 모두 지원됩니다. 그러나 아시아 국가에서만 사용할 수 있으며 중국어(중국)만 지원됩니다. 중국어 입력은 많은 아시아 국가에서 PC 및 휴대폰에 공통적인 핀인 입력 방법을 기반으로 합니다.

이 기능을 사용하려면 중국어 로캘 설치 프로그램이 필요하지만 추가 구성이 필요하지 않습니다.

통화 기록 검색

중국어 입력은 많은 아시아 국가에서 PC 및 휴대폰에 공통적인 핀인 입력 방법을 기반으로 합니다.

프로시저

단계 1 애플리케이션  을 누릅니다.

단계 2 최근 통화를 선택합니다.

전화기가 유휴 상태일 때 탐색 클러스터를 위로 눌러 최근 통화 목록을 볼 수도 있습니다.

단계 3 **ABC**를 선택합니다.

단계 4 꺾을 선택합니다.

단계 5 탐색 클러스터와 키패드를 사용하여 입력을 선택합니다.

전화기에서 단축 다이얼 버튼 추가

셀프 케어 포털에 액세스할 수 없는 경우 중국어 사용자는 전화기에서 단축 다이얼 버튼을 구성할 수 있습니다. 중국어 입력은 많은 아시아 국가에서 PC 및 휴대폰에 공통적인 핀인 입력 방법을 기반으로 합니다.

프로시저

단계 1 회선 키를 2초 동안 누르고 있습니다.

단계 2 꺾을 선택합니다.

단계 3 이름 필드에 단축 다이얼 번호의 이름을 입력합니다.

단계 4 번호 필드에 전화 번호를 입력합니다. 통화를 완료하는 데 필요한 자릿수를 모두 포함합니다.

단계 5 적용을 선택하여 단축 다이얼 번호를 저장합니다.

회사 또는 개인 디렉터리에 새 연락처 추가

중국어 사용자가 친구, 가족 또는 동료에 대한 연락처 정보를 저장할 수 있습니다. 중국어 입력은 많은 아시아 국가에서 PC 및 휴대폰에 공통적인 핀인 입력 방법을 기반으로 합니다.

프로시저

단계 1 연락처 를 누릅니다.

단계 2 개인 디렉터리 또는 회사 디렉터리를 선택합니다.

단계 3 꺾을 선택합니다.

단계 4 이름, 성, 이름 및 원하는 경우 별명을 입력합니다.

단계 5 전화를 누르고 필수 액세스 코드와 함께 전화 번호를 입력한 다음, 제출을 누릅니다.

블루투스와의 사용자의 전화기

전화기가 블루투스를 지원하는 경우 블루투스 헤드셋을 사용하고 휴대폰 또는 태블릿을 전화기에 연결합니다.

블루투스 연결은 전화기에서 3~6피트(1~2미터) 이내에 있을 때 가장 잘 작동하지만, 66피트(20미터) 거리에서도 작동될 수 있습니다. 블루투스 연결은 전화기와 연결된 장치 사이에 장애물(벽, 문, 창), 큰 금속 물체 또는 기타 전자 장치가 있을 경우 성능이 떨어질 수 있습니다.

블루투스를 통해 모바일 장치 또는 헤드셋을 전화기에 연결하려면 먼저 장치를 전화기와 페어링합니다. 최대 50개의 모바일 장치 및 블루투스 헤드셋을 전화기와 페어링할 수 있습니다.

헤드셋 또는 모바일 장치가 페어링되면 헤드셋 또는 모바일 장치를 켜 때 전화기가 헤드셋이나 모바일 장치에 연결됩니다.

블루투스 헤드셋 및 모바일 장치를 전화기와 함께 사용할 때 다음 사항을 염두에 두십시오.

- 전화기와 마지막으로 연결된 블루투스 헤드셋 또는 모바일 장치가 전화기가 사용하는 기본 장치입니다.
- 모바일 장치 하나(휴대폰 또는 태블릿)와 블루투스 헤드셋 하나를 동시에 연결할 수 있습니다.
- 전화기는 한 번에 하나의 페어링된 모바일 장치에만 연결할 수 있습니다. 휴대폰을 연결하고 태블릿을 켜면 태블릿이 전화기에 연결되고 휴대폰 연결이 끊깁니다.
- 블루투스 헤드셋과 모바일 장치가 전화기에 연결되어 있는 경우 모바일 장치에서 사무실 전화 통화를 받기 위해 블루투스 헤드셋을 사용할 수 없습니다.

관련 항목

[모바일 장치를 사무실 전화기와 페어링](#), 81 페이지

[Cisco IP 전화기 8800 시리즈](#), 1 페이지

Cisco IP 전화기 8800 시리즈의 접근성 기능

Cisco IP 전화기 8800 시리즈는 맹인, 시각 장애인, 청각 장애인 및 교통약자를 위한 접근성 기능을 제공합니다. 이러한 기능 대부분은 표준으로 제공되므로 특별히 구성할 필요 없이 장애를 가진 사용자가 사용할 수 있습니다.

이 문서에서 전화 지원 페이지는 특정 기능을 설정하기 위해 액세스할 수 있는 웹 페이지를 나타냅니다. Cisco Unified Communications Manager(릴리스 10.0 이상)의 경우 이 페이지가 셀프 케어 포털입니다. Cisco Unified Communications Manager(릴리스 9.1 이전 버전)의 경우 이 페이지가 사용자 옵션 웹 페이지입니다.

Cisco는 조직의 요구를 충족할 수 있도록 접근 가능한 제품과 기술을 설계하고 제공하기 위해 헌신의 노력을 다하고 있습니다. 다음 URL에서 Cisco 및 Cisco의 접근성 약속에 대한 자세한 정보를 볼 수 있습니다. <http://www.cisco.com/go/accessibility>

Webex 전화

이 전화기는 설정이 거의 또는 전혀 필요하지 않은 표준 접근성 기능을 제공합니다.

그림 6: 청각 장애인 접근성 기능 - Cisco IP 전화기 8861 그림



다음 표에서는 Cisco IP 전화기 8800 시리즈의 청각 장애인을 위한 접근성 기능에 대해 설명합니다.

표 21: 청각 장애인 접근성 기능

항목	접근성 기능	설명
1	시각적 메시지 대기 중 표시기(핸드셋)	이 표시등은 모든 각도에서 볼 수 있습니다. 또한 전화기는 음성으로 메시지 대기 표시도 제공합니다. 표시등 또는 음성 메시지 알람을 변경하려면 전화 지원 페이지에 로그인하고 메시지 표시 설정에 액세스합니다. 각 설정을 켜짐 또는 꺼짐으로 변경할 수 있습니다. 관리자도 사용자 설정을 변경할 수 있습니다.
2	전화기 상태의 시각적 알림	<ul style="list-style-type: none"> 음소거 및 스피커폰 버튼을 켜짐 및 꺼짐으로 전환하여 전화기 상태를 나타냅니다. 음소거 버튼을 사용하여 마이크를 꺼짐 또는 켜짐으로 전환합니다. 마이크를 음소거하면 버튼에 불이 들어옵니다. 스피커폰 버튼을 사용하여 스피커폰을 꺼짐 또는 켜짐으로 전환합니다. 스피커폰을 켜면 버튼에 불이 들어옵니다.

항목	접근성 기능	설명
3	조정 가능한 벨소리, 피치 및 볼륨	<ul style="list-style-type: none"> • 애플리케이션 > 기본 설정을 선택합니다. • 전화기 벨소리 볼륨 수준을 조절합니다. 핸드셋이 거치대에 있고 헤드셋과 스피커폰 버튼이 꺼져 있으면 볼륨을 눌러 볼륨을 높이거나 낮춥니다. <p>관리자도 사용자 설정을 변경할 수 있습니다.</p>
4	인라인 앰프 지원(핸드셋)	Cisco IP 전화기 핸드셋은 타사 인라인 앰프를 지원합니다. 앰프를 핸드셋과 코드에 연결하면 핸드셋과 IP 전화기 사이에 놓입니다.
5	HAC(Hearing Aid Compatible) 핸드셋	다음과 같은 접근성 기능이 지원됩니다. <ul style="list-style-type: none"> • 보청기와 호환 가능 • 보청기의 자기 결합 • ADA(미국 장애 복지법)에 따른 FCC(미국 연방 통신 위원회)의 볼륨 요구 사항 • 섹션 508 볼륨 요구 사항. 업계 표준의 인라인 핸드셋 증폭기를 사용하여 충족.
6	음향학적 TTY 및 TDD 지원(핸드셋)	Cisco IP 전화기는 다음과 같은 TTY 및 TDD 기능을 지원합니다. <ul style="list-style-type: none"> • 업계를 선도하는 제조업체의 음향 TTY 또는 직접 연결 TTY • 전화 회선을 통한 실시간 텍스트 전송 • 전화기를 통해 청취 및 음성 전달(HCO/VCO). • G.711로 작동하는 VoIP 네트워크 <p>TTY 설정에 대한 자세한 내용은 관리자에게 문의하십시오.</p>

Webex 전화

이 전화기는 설정이 거의 또는 전혀 필요하지 않은 표준 접근성 기능을 제공합니다.

그림 7: 시각 장애인용 접근성 기능 - Cisco IP 전화기 8861 그림



다음 표에서는 Cisco IP 전화기 8800 시리즈의 시각 장애인을 위한 접근성 기능에 대해 설명합니다.

표 22: 시각 장애인 접근성 기능

항목	접근성 기능	설명
1	수신되는 전화에 대해 선명한 시각적 알람 및 음성 알람 제공	수신 통화를 알려줍니다. 핸드셋 표시등은 전화가 걸려 올 때 깜박이며 음성 메일 메시지가 수신되면 켜진 상태로 유지됩니다.

항목	접근성 기능	설명
2	<p>Cisco IP 전화기의 회선, 기능 및 세션 버튼</p> <ul style="list-style-type: none"> • 회선 및 기능 버튼은 LCD 왼쪽에 있습니다. 세션 버튼은 LCD 오른쪽에 있습니다. • 아랍어와 같이 오른쪽에서 왼쪽으로 읽는 로캘의 경우 세션 버튼이 왼쪽에 있고 회선 및 기능 버튼은 오른쪽에 있습니다. 	<p>회선 버튼을 사용하여 특정 회선에서 통화를 시작, 응답 또는 전환합니다.</p> <p>단축 다이얼, 회선 상태, 프라이버시, DND(방해 사절) 및 서비스 URL과 같은 기능을 기능 버튼에 할당할 수 있습니다.</p> <p>관리자가 프로그램 가능 기능 버튼을 전화기에 설정합니다.</p> <p>세션 버튼을 사용하여 전화를 받거나 보류된 통화 재시작과 같은 작업을 수행합니다.</p> <p>색상은 전화기의 상태를 나타냅니다.</p> <ul style="list-style-type: none"> • 녹색, 켜짐 - 활성 통화 또는 양방향 인터콤 전화. • 녹색, 깜박임 - 보류된 통화. • 황색, 켜짐 - 개인 기능 사용 중, 단방향 인터콤 전화, DND 활성화 또는 로그인된 헌트 그룹. • 황색, 깜박임 - 착신 통화 또는 되돌리기 통화. • 빨간색, 켜짐 - 원격 회선 사용 중(공유 회선 또는 회선 상태). • 빨간색, 깜박임 - 원격 회선 보류 중.
3	<p>Cisco IP 전화기의 백라이트 컬러 LCD 화면</p> <ul style="list-style-type: none"> • Cisco IP 전화기 8811에는 명암을 조절 가능한 그레이 스케일 LCD가 있습니다. 	<p>전화기 화면의 밝기를 조정할 수 있습니다.</p>
4	<p>소프트키</p> <ul style="list-style-type: none"> • 이러한 큰 버튼은 LCD 바로 아래에 있습니다. 	<p>특수 기능에 액세스할 수 있습니다. LCD에 기능이 표시됩니다.</p>

항목	접근성 기능	설명
5	<p>탐색 클러스터(탐색 링 및 선택 버튼 포함)</p> <ul style="list-style-type: none"> • 탐색 클러스터는 키패드 바로 위에 있습니다. • 탐색 클러스터 왼쪽의 뒤로 버튼 • 탐색 클러스터 오른쪽의 해제 버튼 	<p>탐색 링을 사용하여 전화기 LCD를 위와 아래, 왼쪽과 오른쪽으로 이동합니다. 선택 버튼은 탐색 클러스터의 가운데에 있습니다.</p> <p>뒤로 버튼을 사용하여 이전 화면 또는 메뉴로 돌아갑니다.</p> <p>해제(통화 종료) 버튼을 사용하여 통화 또는 세션을 종료합니다.</p>
6	<p>메시지 버튼 애플리케이션 버튼 및 연락처 버튼</p> <ul style="list-style-type: none"> • 이러한 세 가지 큰 버튼은 키패드의 왼쪽에 있습니다. • 이 버튼 그룹에서는 메시지 버튼이 맨 위 행에 있는 단일 버튼입니다. 메시지 버튼 아래에는 왼쪽에 애플리케이션 버튼이, 오른쪽에 연락처 버튼이 있습니다. 	<p>메시지, 애플리케이션 및 연락처에 쉽게 액세스할 수 있습니다.</p>
7	<p>보류 버튼 호전환 버튼 및 전화회의 버튼</p> <ul style="list-style-type: none"> • 이러한 세 가지 큰 버튼은 키패드의 오른쪽에 있습니다. • 이 그룹에서는 보류 버튼이 맨 위 행에 있는 단일 버튼입니다. 보류 버튼 아래에는 왼쪽에 호전환 버튼이, 오른쪽에 전화회의 버튼이 있습니다. 	<p>전화기에서 이러한 기능을 사용할 수 있습니다.</p>
8	<p>볼륨 키</p> <ul style="list-style-type: none"> • 이 키는 전화기의 왼쪽아래에 있습니다. 	<p>핸드셋, 헤드셋 또는 스피커폰을 통해 벨소리 볼륨 또는 소리를 높이거나 낮출 수 있습니다.</p> <p>로커 키의 오른쪽을 눌러 볼륨을 높이거나 로커 키의 왼쪽을 눌러 볼륨을 낮춥니다.</p>
9	<p>표준 12키 레이아웃</p>	<p>기존 키 위치나 익숙한 키 위치를 사용할 수 있습니다. 키 5에는 돌기가 있습니다.</p>

항목	접근성 기능	설명
10	<p>헤드셋, 스피커폰 및 음소거 버튼</p> <ul style="list-style-type: none"> 이러한 버튼은 전화기 오른쪽 아래에 있습니다. 이 그룹에서는 음소거 버튼이 맨 아래 행에 있는 단일 버튼입니다. 음소거 버튼 위에는 왼쪽에 헤드셋 버튼이, 오른쪽에는 스피커폰 버튼이 있습니다. 	<p>전화기 상태의 청각적 알림을 제공합니다.</p> <ul style="list-style-type: none"> 헤드셋, 음소거 및 스피커폰 버튼을 꺾짐 및 꺼짐으로 전환하여 전화기 상태를 나타냅니다. 헤드셋 버튼을 사용하여 헤드셋을 켭니다. 헤드셋을 설정하면 버튼이 켜집니다. 헤드셋 모드를 종료하려면 헤드셋을 들거나 스피커폰  을 선택합니다. 음소거 버튼을 사용하여 마이크를 꺼짐 또는 꺼짐으로 전환합니다. 마이크가 음소거되면 버튼이 켜집니다. 음소거를 설정하면 전화기에서 신호음이 한 번 울리고 음소거를 해제하면 전화기에서 신호음이 두 번 울립니다. 스피커폰 버튼을 사용하여 스피커폰을 꺼짐 또는 꺼짐으로 전환합니다. 스피커폰을 켜면 버튼에 불이 들어옵니다.

조정 가능한 받침대

받침대를 조정하여 최적의 전화기 디스플레이 보기를 제공하고 모든 버튼과 키에 쉽게 액세스할 수 있습니다.

음성 피드백

음성 피드백은 시각적 장애가 있는 사람들의 Cisco IP 전화기 사용을 지원합니다. 이 기능을 활성화하면 음성 안내를 통해 전화기 버튼을 탐색하고 전화기 기능을 사용하고 구성할 수 있습니다. 또한 음성은 착신 발신자 ID, 표시된 화면과 설정 및 버튼 기능을 읽어줍니다.

이 기능을 사용할 때 유의해야 할 중요한 몇 가지 항목이 있습니다.

- 음성 피드백은 탐색 클러스터의 가운데에 있는 선택 버튼을 사용하여 활성화되거나 비활성화됩니다. 전화기가 유휴 상태일 때 이 기능을 켜거나 끄려면 선택을 빠르게 세 번 누릅니다. 음성 안내는 사용자에게 기능 상태를 알려줍니다.
- 소프트키를 한 번 누르면 음성 피드백이 키와 관련된 기능을 읽어줍니다. 기능을 실행하려면 소프트웨어 키를 빠르게 두 번 누릅니다.
- 연락처, 애플리케이션 및 메시지 버튼과 같은 하드키는 다르게 취급됩니다. 하드키를 한 번 누르면 음성이 화면 이름, 그런 다음 전화기에 표시된 애플리케이션이나 설정을 읽어줍니다.

볼륨은 볼륨 버튼으로 조정됩니다. 헤드셋 볼륨을 조정하려면 크래들에서 수화기를 들어 올리고 볼륨을 누릅니다. 헤드셋을 사용하는 경우 헤드셋 버튼을 선택한 다음 볼륨을 누릅니다. 스피커폰을 사용하는 경우 스피커폰 및 볼륨을 선택합니다.

헤드셋 버튼을 선택했지만 연결된 헤드셋이 없는 경우 음성 피드백을 들을 수 없습니다. 스피커폰을 선택하면 다시 음성 피드백이 들립니다.

통화 중일 때 프라이버시를 보장하기 위해 사용자에게만 음성 피드백이 들립니다. 음성 피드백은 영어 사용자만 사용할 수 있습니다. 이 기능을 사용할 수 없는 경우 전화기에서 기능이 비활성화됩니다.

관련 항목

[접근성에서 음성 피드백 활성화](#), 108 페이지

[음성 속도 조정](#), 108 페이지

Webex 전화

이 전화기는 설정이 거의 또는 전혀 필요하지 않은 표준 접근성 기능을 제공합니다.

전화기 모델을 선택하려면 애플리케이션  을 누르고 전화기 정보를 선택합니다. 모델 번호 필드에 해당 전화기 모델이 표시됩니다.

그림 8: 교통약자를 위한 접근성 기능 - Cisco IP 전화기 8861 그림



다음 표에서는 Cisco IP 전화기 8800 시리즈의 교통 약자를 위한 접근성 기능에 대해 설명합니다.

표 23: 교통약자를 위한 접근성 기능

항목	접근성 기능	설명
1	표시등이 켜진 버튼	<p>다음과 같은 기능에 액세스할 수 있습니다.</p> <ul style="list-style-type: none"> • 전화 회선 및 인터콤 회선(회선 버튼) • 단축 다이얼 번호(단축 다이얼 회선 상태 기능이 포함된 단축 다이얼 버튼) • 웹 기반 서비스(예: 개인 주소록) • 개인 정보 보호 등의 전화기 기능 <p>다음과 같이 전화기의 상태를 나타냅니다.</p> <ul style="list-style-type: none"> • 녹색, 켜짐 - 활성 통화 또는 양방향 인터콤 전화 • 녹색, 깜박임 - 보류된 통화 • 황색, 켜짐 - 개인 기능 사용 중, 단방향 인터콤 전화, DND 활성 또는 로그인된 헌트 그룹 • 황색, 깜박임 - 수신 통화 또는 되돌리기 통화 • 빨간색, 켜짐 - 원격 회선 사용 중(공유 회선 또는 회선 상태)
2	애플리케이션, 메시지, 연락처, 보류, 호전환 및 전화회의에 액세스하는 큰 버튼	전화기 애플리케이션, 음성 메시지, 회사 및 개인 디렉터리와 전화 걸기 기능을 쉽게 사용할 수 있습니다.
3	내장 스피커폰	스피커폰을 켜거나 끌지 여부를 나타냅니다. 스피커폰을 켜면 버튼에 불이 들어옵니다.
4	촉각으로 인식 가능한 버튼 및 기능 (키 5의 돌기 포함)	전화기의 키를 쉽게 찾을 수 있습니다. 예를 들어, 키 5에는 다른 키 위치를 찾는 데 사용할 수 있는 돌기가 있습니다.

Cisco IP 전화기 8800 시리즈 월마운트 키트 접근성

Cisco IP 전화기 8800 시리즈 전화기는 다음 월 마운트 키트 중 하나를 사용하여 벽에 장착할 수 있습니다.

- Cisco IP 전화기 8800 시리즈용 월 마운트 키트 - 단일 전화기를 벽에 장착하는 데 사용됩니다.

- 단일 KEM이 있는 Cisco IP 전화기 8800 시리즈용 월 마운트 키트 - 벽에 키 확장 모듈 하나가 연결된 단일 전화기를 장착하는 데 사용됩니다.
- Cisco IP 전화기 8800 Video 시리즈용 월 마운트 키트 - 단일 비디오 전화기를 벽에 장착하는 데 사용됩니다.

단일 KEM이 있는 Cisco IP 전화기 8800 시리즈용 월 마운트 키트 및 Cisco IP 전화기 8800 시리즈용 월 마운트 키트는 벽에 전화기를 장착하는 경우 미국 장애인법(ADA) ADAAG 요구 사항의 307.2 돌출 제한 섹션을 충족합니다.

Cisco IP 전화기 8800 Video 시리즈용 월 마운트 키트는 약간 크기가 크며 벽에 전화기를 장착할 때 미국 장애인법(ADA) ADAAG 요구 사항의 307.2 돌출 제한 섹션을 충족하지 않습니다.

다음 그림은 월 마운트 키트가 설치된 전화기의 측면 모습입니다.

그림 9: 월 마운트 키트로 설치된 전화기의 측면 모습

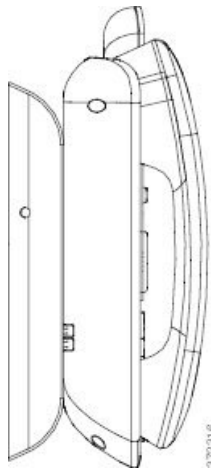

전화기 펌웨어 및 업그레이드

전화기에는 통화 제어 시스템에 지정된 펌웨어가 사전 설치되어 있습니다.

때때로 관리자가 사용자 대신 전화기 펌웨어를 업그레이드합니다. 이 업그레이드는 전화기를 사용하는 동안에도 백그라운드로 진행됩니다.

전화기 업그레이드 연기

새 펌웨어를 사용할 수 있으면 업그레이드 준비 창이 전화기에 표시되고 타이머가 15초 카운트다운을 시작합니다. 아무 것도 하지 않으면 업그레이드가 진행됩니다.

1시간 동안, 최대 11번 펌웨어 업그레이드를 연기할 수 있습니다. 또한 전화기로 전화를 걸거나 받는 경우에도 업그레이드는 연기됩니다.

프로시저

전화기 업그레이드를 연기하려면 지연을 선택합니다.

전화기 펌웨어 업그레이드 진행률 보기

전화기 펌웨어 업그레이드 중 업그레이드 진행률을 볼 수 있습니다.

프로시저

- 단계 1 애플리케이션  을 누릅니다.
- 단계 2 설정을 누릅니다.
- 단계 3 전화기 정보 > 세부 정보 표시를 선택합니다.
- 단계 4 시스템 정보를 선택하고 상세정보 표시를 누릅니다.
- 단계 5 종료를 누릅니다.

에너지 절약

관리자는 다음 옵션을 사용하여 전화기 화면에 사용되는 전력량을 줄일 수 있습니다.

- 절전—전화기가 설정된 간격 동안 비활성화되면 백라이트 또는 화면이 꺼집니다.
- 절전 플러스—전화기 화면이 때때로 작업 일정을 기반으로 켜지고 꺼집니다. 작업 시간 또는 작업 날짜가 변경될 경우 관리자에게 연락하여 전화기를 다시 구성할 수 있습니다.

예를 들어, 관리자는 전화기가 꺼지기 10분 전에 사용자에게 경고하도록 전화기를 설정할 수 있습니다. 전화기가 곧 꺼지고 다음 간격으로 알림을 받을 수 있다는 메시지가 표시됩니다.

- 전원 꺼지기 10분 전 4번 울림
- 전원 꺼지기 7분 전 4번 울림
- 전원 꺼지기 4분 전 4번 울림
- 전원 꺼지기 30초 전 15번 울림

전화기가 활성화된 경우 전화기가 설정된 간격 동안 비활성화될 때까지 기다렸다가 보류 중인 전원 종료에 대해 알립니다.

전화기 켜기

에너지를 절약하기 위해 전화기를 끄면 전화기 화면이 빈 상태로 나타나며 선택 버튼이 켜집니다.

프로시저

전화기를 다시 켜려면 선택을 누릅니다.

전화기 회선 모드

전화기를 다음 모드 중 하나로 설정할 수 있습니다.

- 일반 회선 모드—이 모드에서는 화면의 왼쪽 및 오른쪽에 있는 버튼에 다른 기능이 있습니다. 일반적으로 왼쪽 버튼이 회선 버튼이고 오른쪽 버튼은 기능 버튼입니다. 오른쪽에서 왼쪽으로 읽는 로케일의 경우에는 회선 및 기능 버튼이 반대입니다. 이 모드는 세션 회선 모드로도 알려져 있습니다.
- 고급 회선 모드—이 모드에서는 화면의 왼쪽 및 오른쪽에 있는 버튼을 회선 버튼으로 설정할 수 있습니다. 이 모드는 보고 사용할 수 있는 전화 회선 수를 증가시킵니다. 수신 통화에 대한 알림이 나타납니다.

관련 항목

[소프트키, 회선 및 기능 버튼](#), 26 페이지

일반 회선 모드

전화기가 일반(세션) 회선 모드로 설정되면 다음과 같은 방법으로 전화기와 상호 작용합니다.

- 새 통화 창을 사용하여 전화를 겁니다.
- 전화기가 수신 통화 알림에 대해 설정되지 않았으면, 전화 받기를 선택하여 전화를 받습니다. 전화기가 수신 통화 알림에 대해 설정되었으면 전화 받기, 거부 또는 무시를 선택합니다.
- 5개 회선 키를 사용할 수 있습니다. 전화기가 모바일 장치 또는 태블릿에 연결된 경우에는 4개의 회선 키만 사용할 수 있습니다.

펌웨어 릴리스 12.6(1)에는 향상된 세션 회선 모드가 도입되었습니다. 다른 회선을 선택하지 않는 한 현재 모든 발신 통화는 기본 회선을 사용하여 처리됩니다. 여러 회선에 통화가 있는 경우 통화는 순서대로 처리됩니다. 마지막 통화가 종료되면 전화기가 기본 회선으로 돌아갑니다.

고급 회선 모드

전화기가 고급 회선 모드로 설정되면 다음과 같은 방법으로 전화기와 상호 작용합니다.

- 전화기 회선을 선택하고 전화 번호를 입력하여 전화를 겁니다. 최근 통화 목록이 다이얼 중인 번호와 유사한 전화 번호를 표시합니다.
- 전화 받기, 거부 또는 무시를 선택하여 전화를 받습니다.
- 10개의 회선 키를 사용할 수 있습니다.

통화 창에서 해당 회선의 부재 중 전화를 보려면 회선 키를 선택하여 부재 중 전화를 볼 수 있습니다. 유틸 화면으로 돌아가면 부재 중 전화 카운터가 지워집니다.

이는 향상된 회선 모드가 어떻게 구성되는지에 따라 달라지지만, 통화 연결 상태와 회선 레이블은 다음 조합 중 하나와 함께 표시됩니다.

- 통화 중인 사람과 통화를 수신하는 회선의 이름입니다.
- 통화 중인 사람과 통화를 수신하는 회선의 디렉터리 번호입니다.
- 통화 중인 사람의 이름과 디렉터리 번호입니다.
- 통화 중인 사람의 디렉터리 번호입니다.

착신 전환된 통화도 식별됩니다.

추가 도움말 및 정보

전화기에서 사용할 수 있는 기능과 관련하여 의문점이 있는 경우에는 시스템 관리자에게 문의하십시오.

Cisco 웹 사이트(<https://www.cisco.com>)에 전화기 및 통화 제어 시스템에 대한 추가 정보가 있습니다.

- 영어로 된 빠른 시작 설명서 및 최종 사용자 설명서를 보려면 다음 링크로 이동하십시오.

<https://www.cisco.com/c/en/us/support/collaboration-endpoints/unified-ip-phone-8800-series/products-user-guide-list.html>

- 영어 외 다른 언어로 된 설명서를 보려면 다음 링크로 이동하십시오.

<https://www.cisco.com/c/en/us/support/collaboration-endpoints/unified-ip-phone-8800-series/tsd-products-support-translated-end-user-guides-list.html>

- 라이선싱 정보를 보려면 다음 링크로 이동하십시오.

<https://www.cisco.com/c/en/us/support/collaboration-endpoints/unified-ip-phone-8800-series/products-licensing-information-listing.html>

접근성 기능

Cisco IP 전화기는 시각 장애인, 맹인, 청각 장애인 및 교통 약자를 위한 접근성 기능을 제공합니다.

이러한 전화기의 접근성 기능에 대한 자세한 내용은 <http://www.cisco.com/c/en/us/support/collaboration-endpoints/unified-ip-phone-8800-series/products-technical-reference-list.html>을 참조하십시오.

다음 Cisco 웹 사이트에서 접근성에 대한 정보를 찾아볼 수도 있습니다.

<http://www.cisco.com/web/about/responsibility/accessibility/index.html>

문제 해결

이러한 문제는 다음 시나리오와 관련이 있을 수 있습니다.

- 전화기가 통화 제어 시스템과 통신할 수 없습니다.
- 통화 제어 시스템에 통신 또는 내부 문제가 있습니다.
- 전화기에 내부 문제가 있습니다.

문제가 발생하면 관리자가 문제의 근본 원인을 해결하는 데 도움을 줄 수 있습니다.

Webex 전화에 대한 정보 찾기

관리자가 전화기에 대한 정보를 물을 수 있습니다. 이 정보는 문제 해결 목적을 위해 전화기를 고유하게 식별합니다.

프로시저

-
- 단계 1 애플리케이션 을 누릅니다.
 - 단계 2 시스템 정보를 선택합니다.
 - 단계 3 전화기 정보를 선택합니다.
 - 단계 4 (선택 사항) 세부 정보 표시를 눌러 활성 로드 정보를 봅니다.
 - 단계 5 종료를 누릅니다.
-

통화 품질 문제 보고

관리자가 성능 문제를 해결하기 위해 QRT(품질 보고 도구)를 사용하여 전화기를 임시 구성할 수도 있습니다. 구성에 따라 QRT를 사용하여 다음을 수행합니다.

- 현재 통화에 발생하는 오디오 문제를 즉시 보고합니다.
- 범주 목록에서 일반적인 문제점을 선택하고 사유 코드를 선택합니다.

프로시저

-
- 단계 1 품질 보고를 누릅니다.

- 단계 2 스크롤하여 문제와 가장 잘 맞는 항목을 선택합니다.
- 단계 3 선택 소프트웨어 키를 눌러 시스템 관리자에게 정보를 보냅니다.

모든 전화기 문제 보고

Cisco Collaboration PRT(문제 보고 도구)를 사용하여 전화기 로그를 수집하고 전송할 수 있으며 관리자에게 문제를 보고할 수도 있습니다. PRT 업로드가 실패했다는 메시지가 나타나면 문제 보고서가 전화기에 저장된 것이며 관리자에게 알려야 합니다.

프로시저

- 단계 1 애플리케이션  을 누릅니다.
- 단계 2 전화기 정보 > 문제 보고를 선택합니다.
- 단계 3 설정 > 시스템 정보 > 문제 보고를 선택합니다.
- 단계 4 날짜 및 문제 필드에서 문제가 발생한 경우 해당 날짜와 시간을 입력합니다.
- 단계 5 문제 설명을 선택합니다.
- 단계 6 표시된 목록에서 설명을 선택한 다음, 제출을 누릅니다.

전화기 연결 끊김

전화기와 전화기 네트워크의 연결이 끊어지는 경우가 있습니다. 이 연결이 끊기면 전화기에 메시지가 표시됩니다.

연결이 끊겼을 때 활성 통화 중이면 해당 통화는 계속됩니다. 그러나 일반적인 전화기 기능 중 일부에는 통화 제어 시스템의 정보가 필요하므로, 일부 기능에 액세스하지 못할 수 있습니다. 예를 들어, 소프트웨어 키가 예상대로 작동하지 않을 수 있습니다.

전화기가 통화 제어 시스템에 다시 연결되면 일반적으로 전화기를 다시 사용할 수 있습니다.

Cisco 하드웨어 1년 제한적 보증 조건

보증 기간 동안 이용할 수 있는 서비스 및 하드웨어 보증에 특별 조건이 적용됩니다.

제품 보증에서는 Cisco 소프트웨어에 적용되는 보증 및 라이선스 계약이 포함된 정식 보증서를 제공합니다.







2 장

통화



- 오디오 경로 선택, 49 페이지
- 전화 걸기, 50 페이지
- 핫라인 전화기를 사용하여 전화 걸기, 56 페이지
- 전화 받기, 56 페이지
- 통화를 스팸으로 표시, 61 페이지
- 영상 통화, 63 페이지
- 통화 음소거, 65 페이지
- 통화 보류, 66 페이지
- 통화 착신 전환, 69 페이지
- 전화기에서 다른 사람에게, 70 페이지
- 전화회의 및 미팅, 71 페이지
- 인터콤 통화, 73 페이지
- 통화 감독 및 녹음, 74 페이지
- 우선 순위가 지정된 통화, 75 페이지
- 여러 회선, 77 페이지
- 모바일 장치 및 사무실 전화기, 80 페이지
- 음성 메일, 88 페이지

오디오 경로 선택

전화를 걸거나 받을 때 오디오 경로는 핸드셋, 헤드셋 또는 스피커폰 중 마지막으로 사용된 장치로 이동합니다. 다음 목록은 각 시나리오를 설명합니다.

- 전화를 걸거나 받을 때 핸드셋을 들면 헤드셋  또는 스피커폰  을 선택할 때까지 모든 통화가 핸드셋으로 라우팅됩니다.
- 전화를 걸거나 받을 때 헤드셋  을 선택하면 핸드셋을 들거나 스피커폰  을 선택할 때까지 모든 통화가 헤드셋으로 라우팅됩니다.

관리자가 헤드셋을 전화기의 오디오 경로로 설정한 경우 핸드셋을 제거하고 헤드셋을 사용할 수 있습니다. 이 기능은 헤드셋의 편리함을 선호하는 모든 사람들에게 이상적입니다. 그러나 통화를 처음 처리할 때 헤드셋을 선택해야 합니다.

- 전화를 걸거나 받을 때 스피커폰  을 선택하면 핸드셋을 들거나 헤드셋  을 선택할 때까지 모든 통화가 스피커폰으로 라우팅됩니다.

관련 항목

[버튼 및 하드웨어](#), 24 페이지

전화 걸기

전화기는 일반 전화기처럼 작동합니다. 그러나 전화를 걸기가 더 쉽습니다.

전화 걸기

다른 전화기처럼 사용자의 전화기를 사용하여 전화를 겁니다.

프로시저

단계 1 번호를 입력하고 수화기를 듭니다.

단계 2 번호를 입력하고 통화를 누릅니다.

스피커폰을 사용하여 전화 걸기

핸즈프리 통화를 위해 스피커폰을 사용합니다. 통화 내용이 주변 동료에게도 들릴 수 있다는 사실에 유념하십시오.

프로시저

단계 1 키패드를 사용하여 번호를 입력합니다.

단계 2 스피커폰  을 누릅니다.

표준 헤드셋을 사용하여 전화 걸기

동료를 방해하지 않고 프라이버시도 어느 정도 보장할 수 있는 핸즈프리 통화를 원할 경우 헤드셋을 사용하십시오.

프로시저

- 단계 1 헤드셋을 연결합니다.
 - 단계 2 키패드를 사용하여 번호를 입력합니다.
 - 단계 3 헤드셋  을 누릅니다.
-

전화 또는 비디오 주소로 전화 걸기

때때로 어떤 사람의 전화 번호만을 가지고 있는 대신, 전화를 거는 데 사용할 수 있는 전화 또는 비디오 주소도 가지고 있을 수 있습니다.

이 주소는 `username1@example.com`과 같은 이메일 주소 형식이거나, `username2@209.165.200.224`와 같은 번호를 포함할 수 있습니다.

사용자와 사용자가 전화를 걸고 있는 상대방이 영상 전화기를 가지고 있으면 서로 볼 수 있습니다.

프로시저

- 단계 1 새 통화를 누릅니다.
 - 단계 2 **ABC**를 누르면 키패드를 사용하여 텍스트를 입력할 수 있습니다.
 - 단계 3 키패드의 숫자를 눌러 사용할 수 있는 옵션을 본 다음, 다시 숫자를 눌러 선택사항으로 이동합니다.
예를 들어, @ 기호를 입력하려면 숫자 **1**을 세 번 누릅니다.
 - 단계 4 전화 걸기를 누릅니다.
-

번호 재다이얼

가장 최근에 건 전화 번호로 전화를 걸 수 있습니다.

프로시저

- 단계 1 (선택 사항) 회선을 선택합니다.
 - 단계 2 재다이얼을 누릅니다.
-

바로 호출

버튼 또는 코드를 할당하여 자주 전화하는 사람의 번호로 빨리 전화를 걸 수 있습니다. 단축 다이얼 기능을 사용하려면 먼저 셀프 서비스 포털 또는 전화기에서 단축 다이얼 버튼을 구성합니다. 전화기에서 구성된 단축 다이얼 버튼은 셀프 서비스 포털에 나타나지 않습니다.

코드를 할당하여 자주 전화하는 사람의 번호로 빨리 전화를 걸 수 있습니다. 전화기에서 기능을 사용하려면 먼저 셀프 서비스 포털에서 을 설정합니다. 단축 다이얼 코드를 사용하면 코드의 전화 번호로 전화를 걸 수 있습니다(단축 다이얼이라고도 함).

설정에 따라 전화기에서 다음 기능을 지원할 수 있습니다.

- 버튼 - 을 위해 설정된 하나 이상의 회선 버튼에서 전화 번호로 전화를 겁니다.
- 코드 - 코드에서 전화 번호로 전화를 겁니다(때때로 단축 다이얼이라고도 함).

관련 항목

[셀프 서비스 포털](#), 21 페이지

[단축 다이얼 번호](#), 22 페이지

단축 다이얼 버튼을 사용하여 전화 걸기

각 전화기 모델에는 전화기 기능에 사용할 수 있는 특정 개수의 회선이 있습니다. 각 기능을 사용하려면 한 회선이 작동해야 하므로 모든 회선을 단축 다이얼 번호에 사용할 수는 없습니다. 일부 회선은 다른 기능에 사용할 수 있습니다. 사용 가능한 회선보다 더 많은 단축 다이얼 번호를 추가하면 나머지 단축 다이얼 번호가 전화기에 표시되지 않습니다.

예를 들어, 10개의 단축 다이얼 번호를 추가했지만 전화기에 7개의 회선을 사용할 수 있는 경우 7개의 단축 다이얼 번호만 전화기에 표시됩니다.

전화기 모델을 선택하려면 애플리케이션  을 누르고 전화기 정보를 선택합니다. 모델 번호 필드에 해당 전화기 모델이 표시됩니다.

시작하기 전에

셀프 서비스 포털에서 단축 다이얼 코드를 설정합니다.

프로시저

단축 다이얼 단추  를 누릅니다.

관련 항목

[셀프 서비스 포털](#), 21 페이지

단축 다이얼 코드를 사용하여 전화 걸기

시작하기 전에

셀프 서비스 포털에서 단축 다이얼 코드를 설정합니다.

프로시저

단계 1 단축 다이얼 코드를 입력하고 단축 다이얼을 누릅니다.

단계 2 단축 다이얼 코드를 입력하고 단축 다이얼을 누릅니다.

관련 항목

[셀프 서비스 포털](#), 21 페이지

고속 다이얼 버튼을 사용하여 전화 걸기

시작하기 전에

개인 디렉터리에 고속 다이얼 코드를 설정해야 합니다.

프로시저

단계 1 고속 다이얼을 누릅니다.

단계 2 개인 디렉터리에 로그인합니다.

단계 3 개인 고속 다이얼을 선택합니다.

단계 4 고속 다이얼 코드를 선택한 다음 다이얼 소프트키를 누릅니다.

관련 항목

[연락처에 고속 다이얼 코드 할당](#), 93 페이지

전화기에서 단축 다이얼 버튼 추가

셀프 케어 포털 외에 전화기에서 단축 다이얼 버튼을 구성할 수 있습니다. 그러나 전화기에서 구성된 단축 다이얼 버튼은 셀프 케어 포털에 나타나지 않습니다.

이 기능은 Cisco IP 전화기 8800 시리즈 및 다음과 같은 키 확장 모듈에서 지원됩니다.

- Cisco IP 전화기 8800 키 확장 모듈
- Cisco IP 전화기 8851 및 8861 키 확장 모듈
- Cisco IP 전화기 8865 키 확장 모듈

모두 재설정은 전화기에서 생성된 단축 다이얼 버튼을 지웁니다.

프로시저

- 단계 1 회선 키를 2초 동안 누르고 있습니다.
 - 단계 2 이름 필드에 단축 다이얼 번호의 이름을 입력합니다.
 - 단계 3 번호 필드에 전화 번호를 입력합니다. 통화를 완료하는 데 필요한 자릿수를 모두 포함합니다.
 - 단계 4 적용을 선택하여 단축 다이얼 번호를 저장합니다.
-

관련 항목

[셀프 서비스 포털](#), 21 페이지

전화기에서 단축 다이얼 버튼 수정

셀프 케어 포털에 액세스할 수 없는 경우 전화기를 사용하여 단축 다이얼 버튼을 수정하거나 편집할 수 있습니다. 그러나 관리자가 셀프 케어 포털 또는 Cisco Unified Communications Manager에서 만든 단축 다이얼 버튼에는 적용되지 않습니다.

프로시저

- 단계 1 회선 키를 2초 동안 누르고 있습니다.
 - 단계 2 필요한 경우 이름 필드에 단축 다이얼 번호의 새 이름을 입력합니다.
 - 단계 3 필요한 경우 번호 필드에 새 전화 번호를 입력합니다. 통화를 완료하는 데 필요한 자릿수를 모두 포함합니다.
 - 단계 4 적용을 선택하여 단축 다이얼 번호를 저장합니다.
-

전화기에서 단축 다이얼 버튼 삭제

전화기를 사용하여 단축 다이얼 버튼을 삭제할 수 있습니다. 이 방법은 전화기에서 단축 다이얼 버튼을 추가한 경우에만 작동합니다. 관리자가 셀프 케어 포털 또는 Cisco Unified Communications Manager에서 추가한 단축 다이얼 버튼에는 적용되지 않습니다.

프로시저

- 단계 1 회선 키를 2초 동안 누르고 있습니다.
 - 단계 2 삭제를 선택합니다.
 - 단계 3 예를 선택하여 선택을 확인합니다.
-

국제 번호로 전화 걸기

전화 번호 앞에 더하기(+) 기호를 붙이면 국제 번호로 전화를 걸 수 있습니다.

프로시저

단계 1 별표(*)를 1초 이상 누릅니다.

더하기(+) 기호가 전화 번호의 첫 번째 숫자로 표시됩니다.

단계 2 전화 번호를 입력합니다.

단계 3 통화를 누르거나 마지막 키를 누른 후 10초간 기다리면 자동으로 전화가 걸립니다.

연락처를 사용할 수 있을 때 알림 받기

다른 사람에게 전화를 걸었는데 통화 중이거나 응답하지 않을 경우 전화를 받을 수 있게 되면 특수 벨소리와 메시지로 알 수 있습니다.

프로시저

단계 1 통화음 또는 벨소리가 들리면 콜백을 누릅니다.

단계 2 종료를 눌러 확인 화면을 종료합니다.

단계 3 상대방과 통화 가능함을 알리는 벨소리가 들리고 메시지가 표시되면 통화를 눌러 다시 전화를 겁니다.

청구 코드 또는 인증 코드가 필요한 통화

시스템 관리자는 전화 번호로 전화를 건 후 청구 코드 또는 인증 코드를 입력하도록 요구할 수 있습니다. 클라이언트 매터 코드(Client Matter Code)라고 하는 청구 코드는 회계 또는 청구 목적으로 사용됩니다. 강제 인증 코드(Forced Authorization Code)라고 하는 인증 코드는 특정 전화 번호에 대한 액세스를 제어합니다.

청구 코드가 필요한 경우 전화기에 Enter Client Matter Code가 표시되고 전화를 건 번호는 “*****”로 변경되며 특수 연결음이 들립니다.

청구 코드가 필요하면 전화기에 클라이언트 매터 코드 입력이 표시됩니다. 청구서 코드를 입력합니다. 전화기에 입력한 청구 코드가 표시되고 특수 연결음이 들립니다.

인증 코드가 필요한 경우 전화기에 Enter Authorization Code가 표시되고 전화를 건 번호는 “*****”로 변경되며 특수 연결음이 들립니다. 보안을 위해 전화기에는 입력된 번호 대신 “*”가 표시됩니다.

청구 코드와 인증 코드가 모두 필요할 경우 인증 코드에 대한 프롬프트가 먼저 표시됩니다. 그런 다음 청구 코드에 대한 프롬프트가 표시됩니다.

관련 항목

[단축 다이얼 번호](#), 22 페이지

보안 통화

관리자는 회사 외부인이 사용자의 통화를 변경하지 못하게 하는 단계를 취할 수 있습니다. 통화 중 전화기에 잠금 아이콘이 표시된 것이 보이면 전화 통화는 보안됩니다. 전화기가 구성된 방식에 따라 전화를 걸거나 핸드셋에서 보안 신호음이 재생되기 전에 로그인해야 할 수 있습니다.

핫라인 전화를 사용하여 전화 걸기

일부 작업 공간에는 긴급 또는 핫라인 통화를 위한 전화기가 있습니다. 이러한 전화기는 수화기를 들 때 자동으로 지정된 번호로 전화를 걸며 엘리베이터, 호텔 로비, 보안 부스 등에서 인기 있는 선택입니다.

대부분의 핫라인 전화기에서는 전화 번호로 전화를 걸 수 없습니다. 이러한 전화기는 단일 전화 번호로 전화를 거는 전용 전화기입니다. 그러나 일부 핫라인 전화기에서는 전화를 걸 수 있습니다. 이 기능이 구성된 경우에는 전화를 거는 데 15초까지 걸릴 수 있습니다. 그렇지 않으면 통화는 자동으로 핫라인 번호로 이동합니다.

프로시저

단계 1 전화기의 수화기를 들고 통화 벨이 울릴 때까지 기다립니다.

단계 2 (선택 사항) 전화 번호로 전화를 겁니다.

전화 받기

Cisco 전화기는 일반 전화기처럼 작동합니다. 그러나 전화 받기가 더 쉽습니다.

전화 받기

프로시저

전화 벨이 울리면 깜박이는 회선 버튼을 눌러 전화를 받습니다.

통화 대기에 응답

통화 중일 때 경고음이 한 번 울리고 회선 버튼이 깜박이면 통화가 대기 중이라는 의미입니다.

프로시저

단계 1 회선 버튼을 누릅니다.

단계 2 (선택 사항) 대기 중인 통화가 두 건 이상인 경우 수신 통화를 선택합니다.

통화 거부

벨이 울리는 통화를 음성 메일 시스템(구성된 경우)으로 보낼 수 있습니다. 설정되지 않은 경우 통화가 거부되고 발신자가 통화음을 듣게 됩니다.

프로시저

단계 1 다음 작업 중 하나를 사용하여 통화를 거부합니다.

- 거부를 누릅니다.
- 여러 개의 수신 전화가 있는 경우 수신 전화를 강조 표시하고 거부를 누릅니다.

단계 2 거부를 누릅니다.

통화 무시

방해 받고 싶지 않은 경우 수신 통화를 무시할 수 있습니다. 통화가 음성 메일로 이동합니다.

프로시저

다음 작업 중 하나를 사용하여 통화를 무시합니다.

- 무시를 선택합니다.
 - 볼륨 아래쪽을 한 번 눌러 수신(벨이 울리는) 통화의 벨소리를 들리지 않게 한 다음 수신 통화가 사용자의 음성 메일 또는 프리셋 전화 번호로 이동하도록 합니다.
-

방해사절 설정

DND(방해사절)를 사용하여 방해받지 않아야 할 때 전화기에서 벨소리가 울리지 않게 하고 수신 전화 알람을 무시합니다.

DND를 켜면 수신 전화가 음성 메일 등의 다른 번호로 착신 전환됩니다(설정된 경우).

DND를 켜면 전화기 화면의 헤더 섹션 색상이 바뀌고 방해 사절이 전화기 화면에 표시됩니다.

DND를 켜면 전화기의 모든 회선에 적용됩니다. 그러나 DND를 켤 때도 인터콤 및 비상 전화는 항상 수신됩니다.

전화기에 MLPP(multilevel precedence and preemption)가 설정된 경우 DND가 설정되어 있어도 우선 순위가 높은 통화가 특수 벨소리로 전화기에서 울립니다.

프로시저

단계 1 방해사절을 눌러 DND를 켭니다.

단계 2 방해사절을 다시 누르면 DND가 꺼집니다.

단계 3 **DND** 해제를 눌러 DND를 해제합니다.

동료의 전화기에 응답(통화 당겨받기)

동료와 통화 처리 작업을 공유할 경우 동료의 전화기에서 울리는 통화에 응답할 수 있습니다. 먼저 관리자가 사용자를 하나 이상의 통화 당겨받기 그룹에 할당해야 합니다.

자신이 속한 그룹의 전화 받기(당겨받기)

자신이 속한 통화 당겨받기 그룹에 있는 다른 전화기에서 울리는 전화를 받을 수 있습니다. 여러 통화를 당겨받을 수 있는 경우, 가장 가장 오래 벨이 울린 전화를 받게 됩니다.

프로시저

단계 1 (선택 사항) 회선 버튼을 누릅니다.

단계 2 당겨받기 그룹에서 수신 통화를 사용자 전화기로 호전환하려면 당겨받기를 누릅니다.

단계 3 전화 벨이 울리면 전화 받기를 눌러 통화를 연결합니다.

다른 그룹의 전화 받기(그룹 당겨받기)

그룹 당겨받기를 사용하여 통화 당겨받기 그룹 외부에 있는 전화기에서 전화를 받을 수 있습니다. 그룹 당겨받기 번호를 사용하여 전화를 당겨받거나, 벨이 울리는 전화 회선 번호를 사용할 수 있습니다.

프로시저

단계 1 (선택 사항) 회선 버튼을 누릅니다.

단계 2 그룹 당겨받기를 누릅니다.

단계 3 다음 작업 중 하나를 수행합니다.

- 당겨받으려는 통화가 있는 전화 회선 번호를 입력합니다.

예를 들어 통화가 12345 회선에서 올리는 경우 **12345**를 입력합니다.

- 그룹 당겨받기 번호를 입력합니다.
- 단축 다이얼을 누르고 단축 다이얼 번호를 선택합니다. 탐색 클러스터를 사용하여 단축 다이얼 창 내에서 위아래로 이동하고 단축 다이얼 번호를 선택합니다.

단계 4 전화 벨이 울리면 전화 받기를 눌러 통화를 연결합니다.

연결된 그룹의 전화 받기(기타 당겨받기)

프로시저

단계 1 (선택 사항) 회선 버튼을 누릅니다.

단계 2 사용자의 전화기에 연결된 그룹 또는 당겨받기 그룹의 전화를 받으려면 당겨받기를 누릅니다.

단계 3 전화 벨이 울리면 전화 받기를 눌러 통화를 연결합니다.

헌트 그룹의 전화 받기

수신 통화를 많이 받는 조직의 경우 헌트 그룹을 사용하여 전화 로드를 공유할 수 있습니다. 관리자가 일련의 디렉터리 번호를 사용하여 헌트 그룹을 설정합니다. 전화 벨은 관리자가 헌트 그룹에 대해 지정하는 헌트 순서에 기반하여 울립니다. 헌트 그룹의 구성원인 경우 통화를 수신하려면 헌트 그룹에 로그인합니다. 전화기에서 전화 벨이 울리지 않게 하려면 그룹에서 로그아웃합니다.

헌트 그룹 구성 방법에 따라 통화 알림에 다음과 같은 정보가 표시될 수 있습니다.

- 통화를 수신하는 회선입니다.
- 수신 통화의 디렉터리 번호입니다.
- 헌트 그룹 이름 또는 파일럿 번호입니다.

시작하기 전에

헌트 그룹 전화를 받으려면 헌트 그룹에 로그인해야 합니다.

프로시저

전화기에서 헌트 그룹 전화 벨이 울리면 전화를 받으십시오.

헌트 그룹에서 로그인 및 로그아웃

헌트 그룹의 통화 수신을 중지하려면 헌트 그룹에서 로그아웃합니다. 직접 걸려온 통화는 계속 수신합니다.

프로시저

단계 **1** 헌트 그룹을 눌러 로그인합니다.

단계 **2** 헌트 그룹을 다시 눌러 로그아웃합니다.

헌트 그룹의 통화 대기열 보기

대기열 통계를 사용하여 헌트 그룹 대기열의 상태를 확인할 수 있습니다. 대기열 상태 표시는 다음 정보를 제공합니다.

- 헌트 그룹에 사용된 전화 번호
- 각 헌트 그룹 대기열에 대기 중인 발신자 수
- 최대 대기 시간

프로시저

단계 **1** 대기열 상태를 누릅니다.

단계 **2** 업데이트를 눌러 통계를 새로 고칩니다.

단계 **3** 종료를 누릅니다.

자동으로 전화 받기

전화기가 자동으로 전화를 받도록 설정되면 전화기에서 벨이 울릴 때 동작을 할 필요가 없습니다. 벨이 한 번 울리고 나면 스피커폰을 사용하여 자동으로 통화에 연결됩니다.

헤드셋을 사용하여 전화를 받는 것을 선호하면 먼저 헤드셋을 설정합니다.

스피커폰에 대해 자동 응답을 설정한 경우 통화를 헤드셋으로 변경하면 다음 번에 걸려오는 전화는 자동으로 헤드셋에서 응답합니다. 헤드셋에 대해 자동 응답을 설정한 경우 통화를 스피커폰으로 번

경하면 다음 번에 걸려오는 전화는 자동으로 스피커폰에서 울립니다. 자동 응답을 사용하면 통화에 응답할 수 있으며 이전 통화에 사용한 위치는 변경되지 않습니다.

프로시저

단계 1 헤드셋을 전화기에 연결합니다.

단계 2 헤드셋 버튼 에 표시등이 켜져 있는지 확인합니다.

단계 3 전화기가 자동으로 수신 전화를 받을 때 헤드셋을 사용하여 발신자에게 말합니다.

더 이상 헤드셋을 사용하지 않으려는 경우 핸드셋을 들면 헤드셋 모드가 종료됩니다.

수상한 전화 추적

원하지 않거나 귀찮은 전화를 받는 경우 MCID(Malicious Call Identification)를 사용하여 관리자에게 알립니다. 전화기가 무음 알림 메시지를 전화에 대한 정보와 함께 관리자에게 전송합니다.

프로시저

발신자 보고를 누릅니다.

통화를 스팸으로 표시

스팸 표시 기능을 사용하여 수신하는 원치 않는 전화 통화 수를 줄일 수 있습니다. 이 기능을 사용하면 전화 번호를 잠재적 사기성 전화 또는 텔레마케터 전화로 지정할 수 있습니다. 통화를 사기성으로 표시하면 해당 통화는 거부되고 해당 번호는 다시 전화를 걸지 못하도록 차단됩니다. 통화를 텔레마케터로 표시하면 전화 벨이 울립니다. 그러나 이 번호의 통화는 수신 통화 알림에 텔레마케터 용어를 표시하고 최근 통화에서 옆에 아이콘을 표시합니다.

관리자가 이 기능을 활성화 또는 비활성화할 수 있습니다. 이 기능을 비활성화하면 소프트키가 표시되지 않고 스팸 목록이 빈 상태가 되어 보이지 않거나 이 목록에 추가할 수 없습니다. 이 기능이 활성화되어 있는데 관리자가 비활성화하면 전화기에서 스팸 목록이 삭제됩니다.

설정 메뉴에서 스팸 통화 목록을 보고 편집할 수 있습니다. 스팸 통화 목록에는 통화를 150개까지 포함할 수 있습니다.

원치 않는 활성 통화 표시

활성 통화를 사기성 전화 또는 텔레마케터로 표시할 수 있습니다. 이렇게 하면 원치 않는 통화 수를 줄일 수 있습니다. 스팸 통화 목록에는 통화를 150개까지 포함할 수 있습니다. 150개 이상의 통화를 추가할 수 있지만 목록에는 표시되지 않습니다.

프로시저

단계 1 통화 중일 때 스팸 표시를 누릅니다.

단계 2 전화 번호의 상태를 선택합니다.

- 잠재적 사기: 이 번호에서 수신된 통화는 다시 걸려오는 경우 거부되고 차단됩니다.
- 텔레마케터: 이 번호에서 수신된 통화는 사용자에게 울립니다. 그러나 이러한 전화는 수신 통화 알림에 텔레마케터 용어를 표시하고 최근 통화에서 옆에 아이콘을 표시합니다.

단계 3 적용을 누릅니다.

원치 않는 영상 통화 표시

활성 영상 통화를 사기성 전화 또는 텔레마케터로 표시할 수 있습니다. 이렇게 하면 원치 않는 영상 통화 수를 줄일 수 있습니다.

프로시저

단계 1 영상 통화 중일 때 통화 목록을 누릅니다.

단계 2 스팸 표시를 누릅니다.

단계 3 전화 번호의 상태를 선택합니다.

- 잠재적 사기: 이 번호에서 수신된 통화는 다시 걸려오는 경우 거부되고 차단됩니다.
- 텔레마케터: 이 번호에서 수신된 통화는 사용자에게 울립니다. 그러나 이러한 전화는 수신 통화 알림에 텔레마케터 용어를 표시하고 최근 통화에서 옆에 아이콘을 표시합니다.

단계 4 적용을 누릅니다.

원치 않는 최근 통화 표시

최근 통화를 사기성 전화 또는 텔레마케터 전화로 표시할 수 있습니다. 사기성 전화는 다음 번에 전화를 걸 때 차단됩니다. 텔레마케터 전화는 사용자에게 울립니다. 그러나 이러한 전화는 수신 통화 알림에 텔레마케터 용어를 표시하고 최근 통화에서 옆에 아이콘을 표시합니다.

스팸 통화 목록에는 통화를 150개까지 포함할 수 있습니다. 150개 이상의 통화를 추가할 수 있지만 목록에는 표시되지 않습니다.

프로시저

단계 1 애플리케이션  을 누릅니다.

단계 2 최근 통화를 선택합니다.

전화기가 유휴 상태일 때 탐색 클러스터를 위로 눌러 최근 통화 목록을 볼 수도 있습니다.

단계 3 탐색 클러스터를 사용하여 최근 통화 목록에서 전화 번호를 선택합니다.

단계 4 스팸 표시를 누릅니다.

단계 5 전화 번호에 대한 플래그를 선택합니다.

- 잠재적 사기: 이 번호에서 수신된 통화는 차단됩니다.
- 텔레마케터: 이 번호의 통화는 수신 통화 알림에 텔레마케터 용어를 표시하고 최근 통화에서 옆에 아이콘을 표시합니다.

단계 6 적용을 누릅니다.

표시된 통화 제거 또는 편집

상태를 변경하려면 표시된 통화를 편집할 수 있습니다. 또한 스팸 통화 목록에서 통화를 제거하여 차단되지 않도록 할 수 있습니다.

프로시저

단계 1 애플리케이션  을 누릅니다.

단계 2 설정 > 스팸 통화 목록을 선택합니다.

단계 3 탐색 클러스터를 사용하여 통화를 탐색하고 선택합니다.

단계 4 통화 상태를 변경합니다.

- 스팸 표시 해제를 눌러 통화를 제거합니다. 경고 창에서 삭제를 누릅니다.
- 편집을 눌러 플래그를 변경합니다. 적용을 누릅니다.

영상 통화

Cisco IP 전화기 8845, 8865 및 8865NR은 내장된 비디오 카메라로 영상 통화를 지원합니다.

카메라 셔터를 열어 음성 통화를 영상 통화로 전환할 수 있습니다.

관련 항목

[비디오 설정](#), 105 페이지

영상 전화 걸기



참고 Webex Calling MPP 디바이스 간의 영상 통화는 회사 내에 있는 인터콤 전화로 제한됩니다. 여기에는 현장 내 및 다른 위치에 있는 사용자에 대한 통화가 포함됩니다.

Cisco IP 전화기 8845, 8865 및 8865NR 전화를 걸고 있는 수신자도 비디오 전화를 가지는 경우 영상 통화를 지원합니다. 카메라 밖에 있는 고리가 셔터를 제어합니다.

프로시저

- 단계 1 카메라를 에워싸는 고리를 시계방향으로 돌려 셔터를 엽니다.
- 단계 2 (선택 사항) 셀프 뷰를 누르고 카메라를 위 아래로 이동하여 원근감을 개선합니다.
- 단계 3 전화를 겁니다.

비디오 중지

영상 통화 중일 때 카메라의 비디오 전송을 중지할 수 있습니다. 카메라 밖에 있는 고리가 셔터를 제어합니다. 셔터를 닫으면 대화 중인 상대방이 더 이상 사용자를 보지 못하지만, 여전히 들을 수는 있습니다.

사용자가 셔터를 닫으면 통화 중인 상대방의 비디오는 계속 수신됩니다.

통화 중인 두 사람이 카메라 셔터를 닫으면 통화는 음성 통화가 됩니다.

프로시저

- 단계 1 비디오 카메라 셔터를 닫고 비디오 공유를 중지하려면 셔터 링을 시계 반대방향으로 돌립니다.
- 단계 2 비디오 카메라 셔터를 열고 비디오를 다시 공유하려면 셔터 링을 시계방향으로 돌립니다.

전화기와 영상 디스플레이 간 전환

영상 통화 중 전화기의 바탕 화면을 확인해야 하는 경우 영상과 바탕 화면 간에 쉽게 전환할 수 있습니다. 영상을 숨기면 영상은 흐려지고 배경으로 이동합니다.

프로시저

- 단계 1 영상 숨기기를 눌러 영상을 숨깁니다.

단계 2 영상 표시를 눌러 영상을 표시합니다.

PIP(Picture-In-Picture) 위치 조정

영상 통화 중일 때 수신 및 발신 영상을 동시에 볼 수 있으며, 이는 PiP(Picture-in-Picture)로 알려져 있습니다. 일반적으로 수신 영상이 전체 화면에 표시되고 작은 인셋 화면이 카메라의 영상을 나타냅니다.

PiP가 켜져 있을 때 인셋 사진을 화면의 다른 사분면으로 이동할 수 있습니다. 또한 보기를 변경하여 카메라 영상이 전체 화면에 표시되고 인셋은 수신 영상을 표시하도록 설정할 수 있습니다.

프로시저

단계 1 PiP를 눌러 PiP를 설정합니다.

단계 2 PiP를 다시 누르면 PiP 창이 전화기 화면에서 시계 반대방향으로 이동합니다.

창이 기본 오른쪽 아래 위치로 돌아가면 PiP가 자동으로 꺼집니다.

단계 3 (선택 사항) 전체 화면 보기와 PiP 보기 간에 전환하려면 통화변경을 누릅니다.

비디오 통화 및 보안

관리자는 회사 외부인이 사용자의 영상 통화를 변경하지 못하게 하는 단계를 취할 수 있습니다. 영상 통화 중 보안 아이콘이 표시되었음을 확인하면 관리자가 사용자의 프라이버시를 보장하는 단계를 취한 것입니다.

관련 항목

[보안 통화](#), 56 페이지

통화 음소거



통화 중 오디오를 음소거하여 다른 사람의 말을 들을 수는 있지만 다른 사람이 자신의 말을 들을 수 없게 할 수 있습니다.

비디오 전화기가 있는 경우 오디오를 음소거할 때 카메라는 계속 비디오를 전송합니다.

통화를 음소거하면 LED 막대가 빨간색으로 켜집니다.

프로시저

단계 1 음소거 를 누릅니다.

단계 2 휴대폰에서 음소거  또는 확장 마이크에서 음소거  를 누릅니다.

확장 마이크에서 음소거를 누르면 전화기와 모든 마이크가 음소거됩니다.

단계 3 음소거를 다시 눌러 음소거를 해제합니다.

통화 보류

통화를 보류로 전환

활성 통화를 보류로 전환한 다음 준비가 되면 통화를 다시 시작할 수 있습니다.

활성 통화를 보류로 전환한 다음 준비가 되면 통화를 다시 시작할 수 있습니다. 영상 통화를 보류하면 통화를 다시 시작할 때까지 영상 전송이 차단됩니다.

프로시저

단계 1 보류  를 누릅니다.

단계 2 보류를 누릅니다.

단계 3 보류된 통화를 보류 해제하려면 보류를 다시 누릅니다.

단계 4 보류된 통화를 보류 해제하려면 보류 해제를 누릅니다.

너무 오래 동안 보류되어 있었던 통화에 응답

통화를 너무 오래 보류 상태로 두면 다음과 같은 신호로 알립니다.

- 단일 벨소리, 간격을 두고 반복
- 깜박이는 황색 회전 버튼
- 핸드셋에서 깜박이는 메시지 표시기
- 깜박이는 LED 막대
- 전화기 화면의 시각적 알림

프로시저

황색으로 깜박이는 회전 버튼 또는 응답을 눌러 보류 중인 통화를 다시 시작합니다.

활성 및 보류 통화 간 통화 변경

활성 통화 및 보류 통화 간에 쉽게 전환할 수 있습니다.

프로시저

통화 전환을 눌러 보류 통화로 전환합니다.

통화 지정보류

전화기를 사용하여 통화를 지정보류할 수 있습니다. 그런 다음 자신의 전화기 또는 다른 전화기(예: 동료의 책상이나 회의실에 있는 전화기)에서 통화를 검색할 수 있습니다.

통화를 지정보류하는 방법은 통화 지정보류와 직접 통화 지정보류 두 가지가 있습니다. 전화기에서는 한 가지 유형의 통화 지정보류만 사용할 수 있습니다.

전화기를 사용하여 통화를 지정보류할 수 있습니다.

통화 지정보류는 사용자가 잊지 않도록 네트워크에서 모니터링됩니다. 통화를 너무 오랫동안 지정보류하면 알림이 울립니다. 원래 전화기에서 전화를 받거나, 거부하거나, 무시할 수 있습니다. 다른 전화기에서 계속 검색할 수도 있습니다.

특정 시간 내에 전화를 받지 않으면 통화는 관리자가 설정한 다른 대상 또는 음성메일로 라우팅됩니다.

지정 보류된 통화가 한 회선을 차지하는지 여부를 구성할 수 있습니다.

통화 지정보류를 사용하여 통화를 보류 상태로 설정

전화기에서 받은 활성 통화를 지정보류한 다음, 통화 제어 시스템의 다른 전화기를 사용하여 통화를 검색할 수 있습니다.

통화 지정보류 번호에서 한 개의 통화만 지정보류할 수 있습니다.

관리자는 다음 두 가지 방법 중 하나로 통화 지정 보류를 설정할 수 있습니다.

- 지정 보류된 통화가 전화기 화면에 표시되고 재시작을 눌러 해당 통화를 선택할 수 있습니다. 지정 보류된 통화의 회선 번호가 회선에 표시됩니다.
- 지정 보류된 통화의 회선 번호가 팝업 창에 표시됩니다. 회선이 유휴 상태가 됩니다. 이 경우 회선에 전화를 걸어 지정 보류된 통화를 당겨 받습니다.

시작하기 전에

통화가 활성 상태여야 합니다.

프로시저

단계 1 지정보류를 누른 다음 전화를 끊습니다.

단계 2 (선택 사항) 지정보류된 번호를 전화를 받아야 하는 사람에게 전달합니다.

통화 지정보류를 사용하여 보류 중 통화 검색

다음 두 가지 방법으로 통화 지정 보류를 설정할 수 있습니다.

- 지정 보류된 통화는 사용자가 선택할 수 있는 전화기에 표시됩니다.
- 사용자는 표시된 번호로 전화를 걸어 통화를 당겨 받습니다.

기능을 활성화하거나 비활성화하려면 Cisco Unified Communications Manager에서 통화 지정 보류를 위한 전용 회선 필드를 설정합니다. 이 기능은 기본적으로 활성화됩니다.

시작하기 전에

통화를 지정보류하는 데 사용된 번호가 필요합니다.

프로시저

통화가 지정보류된 번호를 입력하여 통화를 검색합니다.

지원된 직접 통화 지정보류를 사용하여 통화를 보류 상태로 설정

전용 통화 지정보류 번호를 사용하여 활성 통화를 지정보류하고 검색할 수 있습니다. 지원된 직접 통화 지정보류를 통해 버튼을 사용하여 활성 통화를 지정보류합니다. 관리자가 해당 버튼을 단축 다이얼 회선으로 설정합니다. 이러한 유형의 직접 통화에서는 회선 상태 표시기를 사용하여 회선의 상태 (사용 중 또는 유휴)를 모니터링할 수 있습니다.

프로시저

지원된 직접 통화 지정보류에 대한 유휴 회선 상태 표시기를 표시하는 회선에서 **BLF** 직접 통화 지정보류를 누릅니다.

지원된 직접 통화 지정보류를 사용하여 보류 중인 통화 검색

프로시저

BLF 직접 통화 지정보류를 누릅니다.

수동 직접 통화 지정보류를 사용하여 통화를 보류 상태로 설정

전용 통화 지정보류 번호를 사용하여 활성 통화를 지정보류하고 검색할 수 있습니다. 수동 직접 통화 지정보류를 사용하면 관리자가 설정한 직접 통화 지정보류 번호로 활성 통화를 호전환합니다.

프로시저

단계 1 호전환  을 누릅니다.

단계 2 필수: 통화 전환 보류 번호를 입력합니다.

단계 3 필수: 호전환을 다시 눌러 통화를 지정보류합니다.

수동 직접 통화 지정보류를 사용하여 보류 중 통화 검색

전용 통화 지정보류 번호로 지정보류된 통화를 당겨받을 수 있습니다.

시작하기 전에

직접 통화 지정보류 번호와 지정번호 검색 접두사가 필요합니다.

프로시저

단계 1 지정보류 검색 접두사를 입력합니다.

단계 2 직접 통화 지정보류 번호로 다이얼합니다.

통화 착신 전환

전화기의 모든 통화를 다른 번호로 착신 전환할 수 있습니다. 통화 착신 전환은 전화 회선에 따라 다릅니다. 통화 착신 전환을 사용할 수 없는 회선에서 통화가 연결되는 경우 해당 통화의 벨소리가 평소와 같이 울립니다.

전화기의 모든 통화를 다른 번호로 착신 전환할 수 있습니다.

두 가지 통화 착신 전환 방법이 있습니다.

- 모두 착신 전환
- 통화 중이거나 전화를 받지 않을 때와 같은 특수한 상황에서 통화를 착신 전환

회선을 착신 전환하면 회선에 모든 통화 착신 전환  아이콘이 표시됩니다.

전화기를 착신 전환하면 화면에 모든 통화 착신 전환  아이콘이 표시됩니다.

프로시저

단계 1 착신 전환할 회선이 비활성화되면 모든 통화 착신 전환을 누릅니다.

단계 2 전화기가 비활성화되면 모두 착신 전환을 누릅니다.

단계 3 사용자 전화기에서 거는 번호와 정확히 일치하는 통화 착신 전환 대상 번호를 입력하거나, 최근 통화 목록에서 항목을 선택합니다.

관련 항목

[셀프 서비스 포털](#), 21 페이지

전화기에서 다른 사람에게

통화를 전환할 때 다른 사람이 응답할 때까지 원래 통화를 계속할 수 있습니다. 이러한 방식으로 통화에서 자신을 제거하기 전에 다른 사람과 개인적으로 대화할 수 있습니다. 대화하지 않으려면 다른 사람이 응답할 때까지 기다리기 전에 통화를 전환합니다.

또한 통화에서 자신을 제거하기 전에 두 발신자 간에 통화를 변경하여 이들과 개인적으로 상의할 수 있습니다.

프로시저

단계 1 보류 상태가 아닌 통화에서 호전환  을 누릅니다.

단계 2 보류 상태가 아닌 통화에서 호전환을 누릅니다.

단계 3 다른 사람의 전화 번호를 입력합니다.

단계 4 (선택 사항) 단축 다이얼을 누르고 단축 다이얼 번호를 선택합니다.

탐색 클러스터를 사용하여 단축 다이얼 창 내에서 이동하고 단축 다이얼 번호를 선택합니다.

단계 5 (선택 사항) 회선에서 벨소리가 들리거나 다른 사람이 전화를 받을 때까지 기다립니다.

단계 6 호전환을 다시 누릅니다.

전화회의 및 미팅

단일 통화에 여러 사람과 대화할 수 있습니다. 다른 사람에게 전화를 걸고 이들을 통화에 추가할 수 있습니다. 전화 회선이 여러 개인 경우 두 회선에 있는 두 통의 전화를 결합할 수 있습니다.

단일 통화에 여러 사람과 대화할 수 있습니다. 다른 사람에게 전화를 걸고 이들을 통화에 추가할 수 있습니다.

전화회의에 두 명 이상의 사람을 추가할 때는 참가자를 추가하는 사이에 몇 초를 기다립니다.

전화회의의 호스트로서 사용자는 전화회의에서 개별 참가자를 제거할 수 있습니다. 모든 참가자가 전화를 끊으면 전화회의가 종료됩니다.

통화에 다른 사람 추가

통화에 두 명 이상의 사람을 추가할 때는 참가자 추가 사이에 몇 초를 기다립니다.

프로시저

단계 1 활성 통화에서 전화회의  를 누릅니다.

단계 2 다음 중 하나를 수행하여 다른 사람을 통화에 추가합니다.

- 활성 통화를 누르고 보류 통화를 선택합니다.
- 전화 번호를 입력하고 전화 걸기를 누릅니다.
- 단축 다이얼을 누르고 단축 다이얼 번호를 선택합니다. 탐색 클러스터를 사용하여 단축 다이얼 창 내에서 이동하고 번호를 선택합니다.

단계 3 전화회의를 누릅니다.

전화회의를 완료하기 전에 통화 간 통화 변경

전화회의에 사람들을 추가하기 전에 한 사람에게 말을 할 수 있습니다. 회의 전화와 다른 사람과의 통화 간에 전환할 수 있습니다.

프로시저

단계 1 새 전화회의 참가자에게 전화를 걸되, 해당 참가자를 전화회의에 추가하지 마십시오.

통화가 연결될 때까지 기다립니다.

단계 2 통화변경을 눌러 참가자와 전화회의 간에 전환합니다.

전화회의 참가자 보기 및 제거

전화회의를 생성한 경우 전화회의에 참가한 마지막 16명의 참가자에 대한 세부 정보를 볼 수 있습니다. 참가자를 제거할 수도 있습니다.

프로시저

단계 1 전화회의 중에 세부 정보 표시를 눌러 참가자 목록을 봅니다.

단계 2 (선택 사항) 참가자를 강조 표시하고 통화 종료를 눌러 통화를 중지하고 전화회의에서 참가자를 삭제합니다.

단계 3 (선택 사항) 참가자를 강조 표시하고 제거를 눌러 전화회의에서 참가자를 삭제합니다.

예약된 전화회의(회의방개설)

예약된 시간에 전화회의를 호스트하거나 참가할 수 있습니다.

전화회의는 호스트가 전화를 걸 때까지 시작되지 않으며 모든 참가자가 전화를 끊으면 종료됩니다. 전화회의는 호스트가 끊어도 자동으로 종료되지 않습니다.

Meet-Me 전화회의 호스트

시작하기 전에

관리자로부터 Meet-Me 전화 번호를 받고 전화회의 참가자들에게 번호를 배포합니다.

프로시저

단계 1 핸드셋을 들어 신호음이 들리면 회의방개설을 누릅니다.

단계 2 Meet-Me를 누릅니다.

단계 3 Meet-Me 전화 번호로 전화를 겁니다.

Meet-Me 전화회의 참가

전화회의 호스트가 전화를 걸 때까지 Meet-Me 전화회의에 참여할 수 없습니다. 통화음이 들리면 호스트가 전화회의로 전화를 걸지 않은 것입니다. 끊고 다시 통화를 시도하십시오.

전화회의 호스트가 전화를 걸 때까지 Meet-Me 전화회의에 참여할 수 없습니다. 통화음이 들리면 호스트가 전화회의로 전화를 걸지 않은 것입니다. 통화를 종료하고 통화를 다시 시도하십시오.

프로시저

전화회의 호스트가 제공한 Meet-Me 전화 번호로 전화를 겁니다.

인터콤 통화

인터콤 회선을 사용하여 단방향 전화를 걸고 받을 수 있습니다.

인터콤 전화를 걸면 수신자 전화기에서 음소거가 활성화된 상태(컷속말 모드)로 전화에 자동 응답합니다. 사용자의 메시지는 수신자의 스피커폰, 헤드셋 또는 핸드셋 중 활성화된 장치를 통해 브로드캐스트됩니다.

그러나 통화 중인 경우 때때로 인터콤 전화가 거부될 수 있습니다. 이는 회사의 전화 네트워크 설정 방법에 따라 다릅니다. 자세한 내용은 관리자에게 문의하십시오.

인터콤 전화를 받은 후 수신자는 양방향 오디오(연결된 모드)를 시작하여 대화를 계속할 수 있습니다.

인터콤 전화 걸기

인터콤 전화를 걸면 수신자가 인터콤 통화를 수락할 때까지 전화기는 컷속말 모드로 전환됩니다. 컷속말 모드에서 상대방은 사용자의 소리를 들을 수 있지만 사용자는 상대방의 소리를 들을 수 없습니다. 활성 통화 중인 경우 해당 통화는 보류 상태로 전환됩니다.

프로시저

- 단계 1 인터콤을 누릅니다.
- 단계 2 (선택 사항) 인터콤 코드를 입력합니다.
- 단계 3 인터콤 경고음이 들리면 대화를 시작합니다.
- 단계 4 인터콤을 눌러 통화를 종료합니다.

인터콤 전화 응답

직접 인터콤 전화를 받아 다른 사람에게 말할 수 있습니다.

시작하기 전에

전화기 화면에 메시지가 나타나고 경고음이 들립니다. 전화기가 컷속말 모드로 인터콤 전화에 응답합니다.

프로시저

- 단계 1 인터콤을 눌러 연결된 모드로 전환합니다. 연결 모드에서는 인터콤 발신자와 통화할 수 있습니다.
- 단계 2 인터콤을 눌러 통화를 종료합니다.

통화 감독 및 녹음

통화를 감독하고 녹음할 수 있습니다. 그러나 회선에는 최소 세 명 즉, 발신자, Chaperone 및 수신자가 참석해야 합니다.

Chaperone은 전화에 응답하고 전화회의 통화를 만들고 대화를 모니터링하고 녹음합니다.

Chaperone은 다음 작업을 수행할 수 있습니다.

- 통화를 녹음합니다.
- 전화회의의 첫 번째 참가자만 해당됩니다. 다른 참가자는 필요에 따라 사용자를 추가합니다.
- 통화를 종료합니다.

Chaperone이 전화를 끊으면 전화회의가 종료됩니다.

감독되는 통화 설정

프로시저

단계 1 수신 통화를 받습니다.

통화가 진행되고 녹음되어야 하는지 시스템이 결정하는 경우 녹음이 표시됩니다.

단계 2 전화회의의 를 눌러 전화회의 통화를 만듭니다.

단계 3 전화회의를 눌러 전화회의 통화를 만듭니다.

단계 4 감독자용 전화 번호를 입력하고 전화 걸기를 누릅니다.

단계 5 감독자가 응답할 때 전화회의를 누릅니다.

단계 6 감독자가 응답할 때 전화회의를 누릅니다.

단계 7 통화종료를 눌러 통화를 종료합니다.

통화 녹음

통화를 녹음할 수 있습니다. 통화를 녹음할 때 알림 신호음이 들릴 수 있습니다.

프로시저

녹음을 눌러 녹음을 시작 또는 중지합니다.

우선 순위가 지정된 통화

업무 중 사용자의 전화기를 사용하여 긴급 또는 중요 상황을 처리해야 할 수 있습니다. 통화를 매우 중요한 것으로 식별할 수 있고, 일반 통화보다 더 높은 우선 순위가 지정됩니다. 우선 순위 범위는 수준 1(낮음)부터 수준 5(높음)까지입니다. 이 우선 순위 시스템을 MLPP(Multilevel Precedence and Preemption)라고 합니다.

관리자는 귀하가 사용할 수 있는 우선 순위를 설정하고 특수 로그인 정보가 필요한지 여부를 결정합니다.

전화기에서 우선 순위가 높은 통화 벨소리가 울리면 전화기 화면에 우선 순위 수준이 나타나고 해당 통화가 통화 목록 맨 위에 있습니다. 전화기에 우선 순위가 높은 통화가 걸려올 때 통화 중인 경우 우선 순위가 높은 통화가 현재 통화를 선매하고 특수 선매 벨소리를 울립니다. 우선 순위가 높은 통화에 응답하려면 현재 통화를 끊어야 합니다.





방해사절(DND)을 설정한 경우 우선 순위가 높은 통화가 특수 벨소리로 전화기에서 울립니다.

우선 순위가 높은 통화를 받는 동안 다음의 경우 해당 통화의 우선 순위가 변경되지 않습니다.

- 통화를 보류로 설정하는 경우
- 통화를 호전환하는 경우
- 통화를 3방향 전화회의에 추가하는 경우
- 통화 당겨받기를 사용하여 통화를 받습니다.

다음 표에서는 MLPP(Multilevel Precedence and Preemption) 우선 순위 아이콘과 해당 레벨에 대해 설명합니다.

표 24: MLPP(Multilevel Precedence and Preemption) 우선 순위 수준

MLPP 아이콘	우선 순위 수준
	수준 1 - 우선 순위 통화
	수준 2 - 중간 우선 순위(즉시) 통화
	수준 3 - 높은 우선 순위(긴급) 통화
	수준 4 - 플래시 오버라이드
	수준 5 - 이그제큐티브 오버라이드

중요 전화 걸기

중요 전화를 걸려면 특수 자격 증명으로 로그인해야 할 수 있습니다. 이러한 자격 증명을 입력할 수 있는 기회가 세 번 있습니다. 잘못 입력한 경우에는 알람을 수신합니다.

프로시저

-
- 단계 1 핸드셋을 듭니다.
 - 단계 2 우선순위를 누릅니다.
 - 단계 3 통화에 대한 우선 순위를 선택합니다.
 - 단계 4 (선택 사항) 인증 화면에서 자격 증명을 입력합니다.
 - 단계 5 대상 번호를 입력합니다.
전화기 화면에 우선순위 수준 아이콘이 나타나고 우선순위 통화 연결음이 들립니다.
-

중요 전화에 응답

평상시보다 빠른 특수 벨소리가 들리면 중요 전화를 수신하는 중입니다.

프로시저

-
- 단계 1 우선 순위 전화에 대한 특수 벨소리가 들리면 깜박이는 황색 세션 버튼을 누르십시오.
 - 단계 2 우선 순위 통화에 대한 특수 벨소리가 들리면 전화받기를 누릅니다.
-

다른 통화 중 중요 전화에 응답

통화를 방해하는 신호음이 계속 들리는 경우 자신이나 동료가 중요 전화를 받는 중입니다. 즉시 끊고 더 높은 우선 순위의 통화가 의도한 사람에게 전달되도록 합니다.

프로시저

-
- 단계 1 릴리스 를 누르거나 핸드셋을 내려 놓습니다.
전화가 끊기고 더 높은 우선 순위의 통화 벨이 적절한 전화기에서 울립니다.
 - 단계 2 통화종료를 누릅니다.
전화가 끊기고 더 높은 우선 순위의 통화 벨이 적절한 전화기에서 울립니다.
-

여러 회선

다른 사람과 전화 번호를 공유하는 경우 전화기에 여러 회선이 있을 수 있습니다. 여러 회선이 있을 때 더 많은 통화 기능을 사용할 수 있습니다.

가장 먼저 걸려온 전화를 제일 먼저 받기

경고 상태인 보류 복귀 통화 및 지정보류 복귀 통화를 포함하여 전화기의 모든 회선에서 사용할 수 있는 전화 중 가장 먼저 걸려온 전화를 받을 수 있습니다. 수신 통화는 보류된 복귀 통화나 지정보류 복귀 통화보다 항상 우선 순위가 높게 지정됩니다.

여러 회선을 사용할 때 일반적으로 응답할 수신 전화에 대한 회선 버튼을 누릅니다. 회선과 상관없이 가장 먼저 걸려온 전화를 받으려면 전화 받기를 누릅니다.

전화기의 모든 통화 보기

가장 오래된 것부터 최신 것 순으로, 연대순으로 정렬된 모든 전화 회선의 모든 활성 통화 목록을 볼 수 있습니다.

모든 통화 목록은 회선이 여러 개이거나 다른 사용자와 회선을 공유하는 경우 유용합니다. 목록은 모든 통화를 한꺼번에 표시합니다.

또한 기본 회선의 활성 통화를 표시할 수 있으며, 이는 모든 통화를 한 화면에 표시하려는 경우 유용합니다.

활성 힌트 그룹 호출이 있는 경우 모든 호출 목록에는 힌트 그룹, 그 뒤에 힌트 그룹 이름이나 번호 또는 둘 모두가 표시됩니다. 이러한 향상은 힌트 그룹 통화를 식별하는 데 도움이 됩니다.

관리자가 힌트 그룹 이름을 구성하는 경우 힌트 그룹 이름과 번호가 모든 통화 목록에 모두 표시됩니다. 그렇지 않으면 힌트 그룹 번호만 표시됩니다.

프로시저

기본 회선에 대해 모든 통화 또는 세션 버튼을 누릅니다.

중요 통화 보기

오래된 통화부터 최근 통화 순으로 모든 경고 통화 목록을 볼 수 있습니다. 알림 통화는 사용자가 중요하다고 생각하는 전화 번호입니다. 사용자는 이 번호에서 걸려온 전화를 수신하거나 이 번호로 전화를 걸 때 알림을 받기를 원합니다.

프로시저

알림 통화를 누릅니다.

회선 필터로 회선 선택 시 통화 알림 표시

누군가가 높은 우선 순위 전화 번호 또는 회선으로 전화를 걸 때 알림을 받도록 전화기를 구성할 수 있습니다. 예를 들어, 최고 중역의 전화 번호 또는 고객 지원 회선입니다. 이 도구는 여러 전화 회선으로 작업하고 많은 양의 통화를 처리할 경우 유용합니다.

관리자가 전화기를 구성한 방식에 따라, 하루 중 특정 시간에 회선 필터를 사용할 수 있도록 할 수도 있습니다.

회선 필터 생성

프로시저

단계 1 애플리케이션  을 누릅니다.

단계 2 설정 > 통화 알림 > 새 필터 추가를 선택합니다.

최대 사용자 정의 필터 수는 20개입니다. 사용자 정의 필터가 이미 최대 한도에 도달한 경우 기존 필터를 삭제한 후 이 절차를 계속 수행합니다.

단계 3 선택을 눌러 텍스트를 편집할 수 있습니다.

단계 4 새 필터의 기본 이름을 사용하거나 새 이름을 입력합니다.

단계 5 새 필터에 추가할 회선을 선택합니다.

목록에 사용 가능한 모든 회선이 표시됩니다. 사용하려는 회선이 목록에 없을 경우 관리자에게 문의하십시오.

단계 6 적용을 클릭합니다.

단계 7 필터를 보려면 뒤로를 누릅니다.

회선 필터 사용

프로시저

단계 1 애플리케이션  을 누릅니다.

단계 2 설정 > 통화 알림을 선택합니다.

단계 3 적용할 필터를 강조 표시하고 선택을 누릅니다.

회선 필터 변경

제어하는 회선 필터를 변경할 수 있습니다. 관리자가 모든 통화 필터 및 개별 일정 필터를 제어합니다.

프로시저

단계 1 애플리케이션  을 누릅니다.

단계 2 설정 > 통화 알림을 선택합니다.

단계 3 필터를 강조 표시하고 편집을 눌러 기존 필터를 변경합니다.

의 공유 회선

단일 전화 번호를 한 사람 이상의 동료와 공유할 수 있습니다. 예를 들어, 관리 보조자로서 자신이 지원하는 개인의 통화를 심사하는 업무를 담당할 수 있습니다.

전화 번호를 공유하면 그 회선은 다른 회선과 똑같이 사용할 수 있습니다. 공유 회선에 대해 다음과 같은 특수한 특성에 유의하십시오.

- 공유 전화 번호는 번호를 공유하는 모든 전화기에 나타납니다.
- 동료가 전화를 받으면 자신의 전화기에 공유 회선 버튼과 세션 버튼이 빨간색으로 표시됩니다.
- 통화를 보류 상태로 전환하면 자신의 회선 버튼은 녹색이 되고 세션 버튼은 녹색으로 깜박입니다. 하지만 동료의 회선 버튼은 빨간색이 되고 세션 버튼은 빨간색으로 깜박입니다.

공유 회선의 통화에 사용자 추가

자신 또는 동료가 공유 회선에 걸려온 전화에 참가할 수 있습니다. 관리자가 사용자의 전화기에서 해당 기능을 활성화해야 합니다.

공유 회선의 통화에 자신을 추가하려고 하지만 추가할 수 없다는 메시지가 표시되면 다시 시도하십시오.

회선을 공유하는 사용자가 프라이버시를 설정한 경우 해당 사용자의 회선 설정을 볼 수 없으며 이 통화에 자신을 추가할 수 없습니다.

프로시저

단계 1 공유 회선에 대해 회선 버튼을 누르거나 회선을 선택하고 참여를 누릅니다.

공유 회선의 전화에 자신을 추가하려면 통화를 눌러야 합니다.

단계 2 (선택 사항) 확인 메시지가 나타나면 예를 눌러 통화에 자신을 추가합니다.

공유 회선의 통화에 참가하기 전 알림 수신

통화에 참여할 때 전화기에서 알림이 발생하도록 설정할 수 있습니다. 기본적으로 경고 프롬프트는 해제되어 있습니다.

프로시저

단계 1 애플리케이션  을 누릅니다.

단계 2 설정 > 참여 경고를 선택합니다.

단계 3 켜기를 클릭하여 경고를 활성화합니다.

공유 회선에서 프라이버시 활성화

프라이버시는 회선을 공유하는 다른 사람이 통화에 대한 정보를 보지 못하도록 설정합니다.

프라이버시는 전화기의 모든 공유 회선에 적용됩니다. 공유 회선이 여러 개 있고 프라이버시가 활성화되어 있으면 다른 사람이 사용자의 어떤 공유 회선도 볼 수 없습니다.

회선을 공유하는 전화기에 프라이버시가 활성화되어 있는 경우에는 평소대로 공유 회선을 사용하여 전화를 걸고 받을 수 있습니다.

기능이 활성화되어 있으면 전화기 화면에 시각적 확인이 표시됩니다.

프로시저

단계 1 프라이버시를 눌러 이 기능을 활성화합니다.

단계 2 다시 한 번 프라이버시를 눌러 이 기능을 해제합니다.

모바일 장치 및 사무실 전화기

모바일 장치(휴대폰 또는 태블릿)가 있는 경우 모바일 장치를 사무실 전화기에 연결할 수 있습니다. 이 연결을 사용하여 모바일 장치 또는 사무실 전화기에서 전화 통화를 걸고 받을 수 있습니다.

Cisco IP 전화기 8851 및 8861에서 이 기능을 지원합니다.

두 개 이상의 Cisco IP 전화기 8800 시리즈 사무실 전화기를 페어링하지 마십시오.



참고 모바일 장치가 데스크폰에 연결되어 있는 경우 모바일 장치에서 데스크폰 연락처에 액세스하거나 사용할 수 없습니다. 데스크폰 연락처를 모바일 장치로 이동하거나 복사할 수 없습니다.

Intelligent Proximity를 사용하는 전화 통화

블루투스를 사용하면 모바일 장치(휴대폰 또는 태블릿)를 사무실 전화기에 페어링할 수 있습니다. 모바일 장치를 페어링하고 연결하면 전화기에 모바일 회선(휴대폰 번호)인 추가 전화 회선이 표시됩니다. 사무실 전화기에서 이 모바일 회선의 전화를 걸고 받을 수 있습니다. 사무실 전화기에서 모바일 회선을 사용하는 기능을 Intelligent Proximity라고 합니다.

모바일 장치를 사무실 전화기와 페어링

모바일 장치를 사무실 전화기에 페어링한 후, 장치가 범위 내에 있으면 전화기는 모바일 장치에 연결됩니다. 장치가 범위를 벗어나면 모바일 장치 연결을 끊습니다.

블루투스 헤드셋과 모바일 장치를 모두 연결하면 블루투스 헤드셋을 사용하여 모바일 장치의 오디오에 응답할 수 없습니다.

모바일 장치와 전화기가 연결되면, 모바일 연락처 및 통화 기록을 사무실 전화기에 저장할 수 있습니다.

시작하기 전에

모바일 장치에 블루투스가 켜져 있고 검색 가능한지 확인하십시오. 도움말이 필요하다면 모바일 장치와 함께 포함된 설명서를 확인하십시오.

프로시저

- 단계 1 사무실 전화기에서 애플리케이션  을 누릅니다.
- 단계 2 블루투스 > 블루투스 장치 추가를 선택합니다.
- 단계 3 사용 가능한 장치 목록에서 페어링할 모바일 장치를 선택합니다.
- 단계 4 모바일 장치에서 패스키를 확인합니다.
- 단계 5 사무실 전화기에서 패스키를 확인합니다.
- 단계 6 (선택 사항) 모바일 장치 연락처와 통화 기록을 사무실 전화기에서 사용할 수 있도록 선택합니다.

관련 항목

[블루투스와 사용자의 전화기](#), 32 페이지

[Cisco IP 전화기 8800 시리즈](#), 1 페이지

연결된 모바일 장치 전환

Cisco IP 전화기 범위에 두 개 이상의 페어링된 모바일 장치가 있는 경우 연결할 모바일 장치를 선택할 수 있습니다.

프로시저

단계 1 애플리케이션  을 누릅니다.

단계 2 블루투스를 선택합니다.

단계 3 사용 가능한 장치 목록에서 모바일 장치를 선택합니다.

모바일 장치 삭제

블루투스를 사용하여 모바일 장치가 자동으로 연결되지 않도록 모바일 장치를 삭제할 수 있습니다.

프로시저

단계 1 애플리케이션  을 누릅니다.

단계 2 블루투스를 선택합니다.

단계 3 사용 가능한 장치 목록에서 모바일 장치를 선택합니다.

단계 4 삭제를 선택합니다.

페어링된 블루투스 장치 보기

페어링된 모바일 장치가 페어링된 장치 목록에 표시됩니다. 이 장치를 사무실 전화기에서 페어링 해제할 때까지 이 장치는 목록에 계속 나타납니다.

프로시저

단계 1 애플리케이션  을 누릅니다.

단계 2 블루투스를 선택합니다.

휴대폰용 Intelligent Proximity

사무실 전화기와 모바일 연락처 및 통화 기록을 공유하고 휴대폰과 사무실 전화기 간에 통화를 이동할 수 있습니다. 또한 사무실 전화기에서 모바일 장치의 신호 세기 및 배터리 잔량을 볼 수 있습니다.

수신 모바일 통화 처리

시작하기 전에

휴대폰이 데스크폰에 페어링되었습니다.

프로시저

휴대폰에서 전화 벨이 울릴 때 사무실 전화기에서 다음 작업 중 하나를 수행합니다.

- 전화를 받으려면 전화 받기를 누릅니다.
 - 통화를 거부하고 음성 메일로 보내려면 거부를 누릅니다.
 - 벨소리가 울리지 않게 하고 통화를 거부하려면 무시를 누릅니다.
-

모바일 전화 걸기

시작하기 전에

휴대폰이 데스크폰에 페어링되었습니다.

프로시저

단계 **1** 사무실 전화기에서 모바일 회선을 선택합니다.

단계 **2** 전화 번호를 입력합니다.

단계 **3** 전화 걸기를 누릅니다.

사무실 전화기와 모바일 장치 간 통화 이동

사무실 전화기를 사용하여 활성 통화를 모바일 장치로 또는 모바일 장치에서 이동할 수 있습니다.

시작하기 전에

휴대폰이 데스크폰에 페어링되었습니다.

프로시저

오디오 이동을 눌러 통화를 사무실 전화기에서 모바일 장치로 이동하거나 반대 방향으로 이동합니다.

모바일 장치 볼륨 조절

전화기 및 모바일 장치의 볼륨 제어가 동기화되었습니다. 활성 통화가 있을 때만 동기화가 발생합니다.

시작하기 전에

휴대폰이 데스크폰에 페어링되었습니다.

프로시저

다음 옵션 중 하나를 수행합니다.

- 사무실 전화기의 볼륨  을 누릅니다. +을 눌러 볼륨을 높이거나 -을 눌러 볼륨을 낮춥니다.
- 모바일 장치의 볼륨 버튼을 누릅니다.

사무실 전화기에서 모바일 연락처 보기

사무실 전화기를 사용하여 휴대폰의 연락처 목록을 봅니다. 이는 휴대폰에 액세스하지 않고 연락처를 볼 수 있는 편리한 방법입니다.

시작하기 전에

모바일 장치를 사무실 전화기와 함께 사용하려면 블루투스를 사용하여 두 전화기를 페어링합니다. 모바일 연락처를 공유하는 옵션을 선택합니다.

프로시저

단계 1 연락처  를 누릅니다.

단계 2 목록에서 해당 휴대폰을 선택합니다.

사무실 전화기에 모바일 장치의 연락처 저장

모바일 장치의 연락처 목록을 사무실 전화기에 저장할 수 있습니다. 이 모바일 연락처 목록은 모바일 장치 연결을 끊거나 페어링을 해제하는 경우에도 사무실 전화기에 그대로 남아 있습니다.

시작하기 전에

휴대폰이 데스크폰에 페어링되었습니다.

프로시저

단계 1 연락처 를 누릅니다.

단계 2 휴대폰을 선택합니다.

모바일 장치 연락처 목록의 연락처 삭제

사무실 전화기에서 모바일 연락처 목록을 제거할 수 있습니다. 모바일 전화기의 연락처 목록은 원래 그대로 유지됩니다.

시작하기 전에

휴대폰이 데스크폰에 페어링되었습니다.

프로시저

단계 1 연락처 를 누릅니다.

단계 2 디렉터리 목록에서 자신의 휴대폰을 선택합니다.

단계 3 삭제를 선택합니다.

사무실 전화기에서 모바일 통화 기록 보기

휴대폰에서 걸었거나 받은 최근 통화를 사무실 전화기에서 볼 수 있습니다.

시작하기 전에

사무실 전화기에서 모바일 통화 기록을 보려면 블루투스를 사용하여 휴대폰을 사무실 전화기와 페어링하십시오. 사무실 전화기와 모바일 통화 기록을 공유하는 옵션을 선택합니다.

프로시저

사무실 전화기에서 전화 걸기를 누릅니다.

태블릿용 Intelligent Proximity

태블릿이 있는 경우 블루투스를 사용하여 태블릿을 사무실 전화기에 페어링할 수 있습니다. 페어링 한 후 태블릿의 전화기 앱에서 재생되는 오디오를 사무실 전화기에서 재생할 수 있습니다. 휴대폰으로 할 수 있는 만큼 태블릿에서는 많은 통화 기능을 사용하지 못할 수 있습니다.

사무실 전화기는 Android 및 iOS 태블릿에서 연결을 지원합니다.

오디오를 태블릿에서 사무실 전화기로 이동

시작하기 전에

태블릿이 사무실 전화기에 페어링되었고 태블릿에서 전화를 수신합니다.

프로시저

단계 1 태블릿에서 블루투스를 사용하도록 오디오 경로를 설정합니다.

단계 2 헤드셋, 핸드셋 또는 스피커폰을 사용하여 전화기의 오디오를 듣습니다.

오디오를 사무실 전화기에서 태블릿으로 이동

시작하기 전에

태블릿이 사무실 전화기에 페어링되었고 사무실 전화기에서 오디오를 포함한 태블릿의 통화를 하고 있는 중입니다.

프로시저

다음 작업 중 하나를 수행합니다.

- 핸드셋을 내려 놓습니다.
- 릴리스를 누릅니다.
- 사무실 전화기에서 다른 전화를 받습니다.

모바일 연결을 사용하는 전화 통화

휴대폰을 사용하여 사무실 전화 번호와 연결된 통화를 처리할 수 있습니다. 이 서비스를 모바일 연결이라고 합니다.

셀프 서비스 포털에서 휴대폰을 추가 전화기로 사무실 전화와 연결합니다. 휴대폰으로 전송되는 통화를 제어할 수 있습니다.

추가 전화기를 활성화할 때:

- 사무실 전화기와 추가 전화기가 동시에 통화를 수신합니다.
- 사무실 전화기로 전화를 받으면 추가 전화기의 벨소리가 중지되고 연결이 끊기며 부재 중 전화 메시지가 표시됩니다.
- 추가 전화기에서 전화를 받으면 그 밖의 추가 전화기와 사무실 전화기의 벨소리가 중지되고 연결이 끊어집니다. 부재 중 통화 메시지는 다른 추가 전화기에 표시됩니다.

- 추가 전화기에서 전화를 받고 회선을 공유하는 사무실 전화기로 통화를 전환할 수 있습니다. 그렇게 할 경우 동일한 회선을 공유하는 사무실 전화기에 원격 사용 중 메시지가 표시됩니다.

관련 항목

[셀프 서비스 포털](#), 21 페이지

휴대폰 연결 사용

프로시저

단계 1 이동성을 눌러 현재 원격 대상 상태(활성화됨 또는 비활성화됨)를 표시합니다.

단계 2 선택을 눌러 상태를 변경합니다.

통화를 사무실 전화기에서 휴대폰으로 이동

통화를 사무실 전화기에서 휴대폰으로 이동할 수 있습니다. 통화는 여전히 사무실 전화기의 회선에 연결되어 있으므로, 다른 통화에 해당 회선을 사용할 수 없습니다. 통화가 종료될 때까지 회선은 계속 사용 중인 상태로 유지됩니다.

시작하기 전에

사무실 전화기의 모바일 연결을 활성화해야 합니다.

프로시저

단계 1 이동성을 누릅니다.

단계 2 선택을 눌러서 통화를 휴대폰으로 보냅니다.

단계 3 휴대폰에서 활성 통화를 받습니다.

통화를 휴대폰에서 사무실 전화기로 이동

통화를 휴대폰에서 사무실 전화기로 이동할 수 있습니다. 통화는 여전히 휴대폰에 연결되어 있습니다.

시작하기 전에

사무실 전화기의 모바일 연결을 활성화해야 합니다.

프로시저

단계 1 휴대폰에서 전화를 끊어 휴대폰 연결을 끊습니다(해당 통화의 연결은 끊지 않음).

단계 2 5~10초 이내에 사무실 전화기의 해당 회선을 눌러 사무실 전화기에서 통화를 재시작합니다.

단계 3 5~10초 이내에 전화회의 전화기에서 전화 받기를 눌러 사무실 전화기에서 통화를 재시작합니다.

통화를 휴대폰에서 사무실 전화기로 호전환

통화를 휴대폰에서 사무실 전화기로 호전환할 수 있습니다.

시작하기 전에

사무실 전화기의 모바일 연결을 활성화해야 합니다.

관리자로부터 액세스 코드를 받습니다.

프로시저

단계 1 휴대폰에서 전환 기능에 대한 액세스 코드를 입력합니다.

단계 2 휴대폰에서 전화를 끊어 휴대폰 연결을 끊습니다(해당 통화의 연결은 끊지 않음).

단계 3 10초 내에 사무실 전화기에서 전화 받기를 누르고 사무실 전화기로 통화를 시작합니다.

음성 메일

전화기에서 직접 음성 메시지에 액세스할 수 있습니다. 관리자가 음성 메일 계정을 설정하고 전화기를 설정한 이후에야 음성 메일 시스템에 액세스할 수 있습니다.

전화기의 메시지 버튼은 음성 메일 시스템에 대한 단축 다이얼 역할을 합니다.

전화기의 메시지 소프트키는 음성 메일 시스템에 대한 단축 다이얼 역할을 합니다.



참고 전화회의 전화기가 회의실에 사용되는 공유 전화기인 경우 메시지 소프트키가 표시되지 않을 수 있습니다.

자리에 없을 때는 음성 메일 시스템에 전화하여 음성 메일에 액세스할 수 있습니다. 관리자가 음성 메일 시스템의 외부 전화번호를 제공할 수 있습니다.



참고 음성 메일은 전화기의 일부가 아니기 때문에 이 문서에 있는 음성 메일 정보는 제한적입니다. 음성 메일은 회사에서 구매한 서버 및 펌웨어에 딸린 별도의 구성 요소입니다. 음성 메일 설정 및 사용에 대한 자세한 내용은 <https://www.cisco.com/c/en/us/support/unified-communications/unity-connection/products-user-guide-list.html>의 *Cisco Unity Connection* 전화기 인터페이스 사용 설명서를 참조하십시오.

음성 메일 메시지 표시

새 음성 메일 메시지가 있는지 알아보려면 다음 신호 중 하나를 찾아보십시오.

- 핸드셋의 조명 줄이 빨간색입니다.
- 부재 중 전화 및 음성 메일 메시지 수가 화면에 표시됩니다. 99개 이상의 새 메시지가 있는 경우 더하기(+) 부호가 표시됩니다.

또한 전화 회선을 사용할 때 핸드셋, 헤드셋 또는 스피커폰에서 재생되는 Stutter 신호음을 들을 수 있습니다. 이 Stutter 신호음은 회선마다 다릅니다. 음성 메시지가 있는 회선을 사용할 때만 이 신호음이 들립니다.

관련 항목

[셀프 서비스 포털](#), 21 페이지

음성 메일 메시지에 액세스

현재 음성 메일 메시지를 확인하거나 이전 메시지를 다시 들을 수 있습니다.

시작하기 전에

각 음성 메일 시스템은 서로 다르므로 관리자나 IT 부서에 문의하여 회사에서 어떤 시스템을 사용하는지 확인하십시오. 이 섹션에서 Cisco Unity Connection에 관해 설명하는 이유는 대부분의 Cisco 고객이 이 제품을 음성 메일 시스템에 사용하기 때문입니다. 그러나 회사에서는 다른 제품을 사용할 수도 있습니다.

프로시저

단계 1 둘 이상의 회선이 있는 경우 해당 회선 키를 누릅니다.

단계 2 메시지  를 누릅니다.

단계 3 메시지를 누릅니다.

단계 4 음성 안내를 따르십시오.

Visual Voicemail

Visual Voicemail은 오디오 음성 메일의 대체 옵션이며, 음성 메일 시스템에 따라 사용이 가능합니다. 오디오 프롬프트에 응답하는 대신 전화기 화면을 사용하여 메시지를 처리하게 되며, 메시지 목록을 보고 메시지를 재생할 수 있습니다. 또한 메시지를 작성, 회신, 전달 및 삭제할 수 있습니다.

음성 메일 시스템에 따라, 음성 사서함을 선택하여 오디오 음성 메일에 액세스할 수 있습니다. 종종 오디오 프롬프트로 메시지를 처리하지만 시각적 프롬프트를 기본값으로 설정한 경우 이 기능을 사용합니다.

자세한 내용은 *Visual Voicemail for Unity Connection* 빠른 시작 설명서(<http://www.cisco.com/c/en/us/support/unified-communications/unity-connection/products-user-guide-list.html>)를 참조하십시오.

오디오 음성 메일에 액세스

관리자가 전화기를 설정한 방식에 따라, 메시지 목록을 보지 않고 음성 메일을 검색할 수 있습니다. 이 옵션은 음성 메일 메시지 목록을 선호하지만, 종종 시각적 프롬프트 없이 메시지에 액세스할 경우 유용합니다.

프로시저

단계 1 화면에서 오디오 소프트웨어를 누릅니다.

단계 2 메시지가 표시되면 음성 메일 자격 증명을 입력합니다.

통화를 음성 메일로 호전환

관리자 또는 동료의 음성 메일로 직접 통화를 호전환할 수 있습니다. 발신자가 메시지를 남기고 사무실에 있는 사람을 방해하지 않는 편리한 방법입니다.

시작하기 전에

관리자는 내선 번호 앞에 * 접두사를 붙이면 음성 메일로 직접 착신 전환되도록 전화 시스템을 설정해야 합니다.

동료의 내선 번호를 알고 있어야 합니다.

프로시저

단계 1 호전환  을 누릅니다.

단계 2 *를 입력한 후 내선 번호를 입력합니다.

단계 3 호전환  을 누릅니다.



3 장

연락처

- 회사 디렉터리, 91 페이지
- 개인 디렉터리, 91 페이지
- Cisco Web Dialer, 95 페이지

회사 디렉터리

전화기에서 동료의 번호를 검색하여 더 쉽게 동료에게 통화를 넘겨줄 수 있습니다. 관리자가 디렉터리를 설정하고 유지 관리합니다.

회사 디렉터리에서 연락처에 전화 걸기

프로시저

- 단계 1 연락처  를 누릅니다.
 - 단계 2 연락처를 누릅니다.
 - 단계 3 회사 디렉터리를 선택합니다.
 - 단계 4 검색 조건을 선택합니다.
 - 단계 5 검색 조건을 입력하고 제출을 누릅니다.
 - 단계 6 연락처를 선택하고 다이얼을 누릅니다.
-

개인 디렉터리

개인 디렉터리를 사용하여 친구, 가족 또는 동료에 대한 연락처 정보를 저장합니다. 사용자의 연락처를 개인 디렉터리에 추가할 수도 있습니다. 자주 전화하는 사람에 대해 특수 단축 다이얼 코드를 추가할 수 있습니다.

전화기 또는 셀프 케어 포털에서 개인 디렉터를 설정할 수 있습니다. 전화기를 사용하여 디렉터리 항목에 단축 다이얼 코드를 할당하십시오.

관련 항목

[셀프 서비스 포털](#), 21 페이지

개인 디렉터리에 로그인 및 로그아웃

시작하기 전에

개인 디렉터리에 로그인하려면 사용자 ID와 PIN이 필요합니다. 이 정보를 가지고 있지 않은 경우 관리자에게 문의하십시오.

프로시저

단계 1 **연락처**  를 누릅니다.

단계 2 **연락처**를 누릅니다.

단계 3 **개인 디렉터리**를 선택합니다.

단계 4 **사용자 ID 및 PIN**을 입력하고 **제출**을 누릅니다.

단계 5 **로그아웃**하려면 **로그아웃**을 선택하고 **선택**을 누른 다음 **확인**을 누릅니다.

개인 디렉터리에 새 연락처 추가

프로시저

단계 1 **연락처**  를 누릅니다.

단계 2 **연락처**를 누릅니다.

단계 3 **개인 디렉터리에 로그인**합니다.

단계 4 **개인 주소록**을 선택하고 **제출**을 누릅니다.

단계 5 **새로 만들기**를 누릅니다.

단계 6 **이름, 성, 이름** 및 원하는 경우 **별명**을 입력합니다.

단계 7 **전화**를 누르고 **필수 액세스 코드**와 함께 **전화 번호**를 입력한 다음, **제출**을 누릅니다.

개인 디렉터리에서 연락처 검색

프로시저

- 단계 1 연락처  를 누릅니다.
- 단계 2 연락처를 누릅니다.
- 단계 3 개인 디렉터리에 로그인합니다.
- 단계 4 개인 주소록을 선택합니다.
- 단계 5 검색 조건을 선택합니다.
- 단계 6 검색 조건을 입력하고 제출을 누릅니다.

개인 디렉터리의 연락처에 전화 걸기

프로시저

- 단계 1 연락처  를 누릅니다.
- 단계 2 연락처를 누릅니다.
- 단계 3 개인 디렉터리에 로그인합니다.
- 단계 4 개인 디렉터리를 선택하고 항목을 검색합니다.
- 단계 5 전화를 걸 개인 주소록 항목을 선택합니다.
- 단계 6 필요한 고속 다이얼 코드를 선택하고 전화 걸기를 누릅니다.

연락처에 고속 다이얼 코드 할당

고속 다이얼 코드를 사용하면 쉽게 연락처에 전화를 걸 수 있습니다.

프로시저

- 단계 1 연락처  를 누릅니다.
- 단계 2 연락처를 누릅니다.
- 단계 3 개인 디렉터리에 로그인합니다.
- 단계 4 개인 주소록을 선택합니다.
- 단계 5 검색 조건을 선택합니다.
- 단계 6 검색 조건 정보를 입력하고 제출을 누릅니다.

- 단계 7 연락처를 선택합니다.
- 단계 8 고속 다이얼을 누릅니다.
- 단계 9 번호를 선택하고 선택을 누릅니다.
- 단계 10 할당되지 않은 고속 다이얼 색인을 스크롤하고 제출을 누릅니다.

관련 항목

[고속 다이얼 버튼을 사용하여 전화 걸기](#), 53 페이지

고속 다이얼 코드를 사용하여 연락처에 전화 걸기

프로시저

- 단계 1 연락처  를 누릅니다.
 - 단계 2 연락처를 누릅니다.
 - 단계 3 개인 디렉터리에 로그인합니다.
 - 단계 4 개인 고속 다이얼을 선택하고 간편 다이얼 코드로 스크롤합니다.
 - 단계 5 필요한 고속 다이얼 코드를 선택하고 전화 걸기를 누릅니다.
-

개인 디렉터리의 연락처 편집

프로시저

- 단계 1 연락처  를 누릅니다.
 - 단계 2 연락처를 누릅니다.
 - 단계 3 개인 디렉터리에 로그인합니다.
 - 단계 4 개인 주소록을 선택하고 항목을 검색합니다.
 - 단계 5 선택을 누른 다음, 편집을 누릅니다.
 - 단계 6 항목 정보를 수정합니다.
 - 단계 7 전화를 눌러 전화 번호를 수정합니다.
 - 단계 8 업데이트를 누릅니다.
-

개인 디렉터리에서 연락처 삭제

프로시저

-
- 단계 1 연락처  를 누릅니다.
 - 단계 2 연락처를 누릅니다.
 - 단계 3 개인 디렉터리에 로그인합니다.
 - 단계 4 개인 주소록을 선택하고 항목을 검색합니다.
 - 단계 5 선택, 편집, 삭제를 차례로 누릅니다.
 - 단계 6 확인을 눌러 삭제를 확인합니다.
-

고속 다이얼 코드 삭제

프로시저

-
- 단계 1 연락처  를 누릅니다.
 - 단계 2 연락처를 누릅니다.
 - 단계 3 개인 디렉터리에 로그인합니다.
 - 단계 4 개인 고속 다이얼을 선택하고 고속 다이얼 코드를 검색합니다.
 - 단계 5 필요한 코드를 선택하고 제거를 누릅니다.
 - 단계 6 인덱스를 선택하고 제거를 누릅니다.
-

Cisco Web Dialer

Cisco Web Dialer, 웹 브라우저 및 Cisco 유니파이드 IP 전화기를 사용하여 웹 및 데스크톱 애플리케이션에서 전화를 걸 수 있습니다. 웹 브라우저를 사용하여 웹 사이트 또는 회사 디렉터리로 이동한 다음, 하이퍼링크된 전화 번호를 클릭하여 통화를 시작합니다.

전화를 걸려면 사용자 ID와 비밀번호가 필요합니다. 관리자가 이 정보를 제공할 수 있습니다. 처음 이용하는 사용자는 통화 전에 기본 설정을 구성해야 합니다.

자세한 내용은 <https://www.cisco.com/c/en/us/support/unified-communications/unified-communications-manager-callmanager/products-installation-and-configuration-guides-list.html>에 있는 “Cisco Web Dialer” 문서를 참조하십시오.



4 장

최근 통화

- [최근 통화 목록, 97 페이지](#)
- [최근 통화 보기, 97 페이지](#)
- [최근 통화로 돌아가기, 98 페이지](#)
- [최근 통화 목록 지우기, 98 페이지](#)
- [통화 레코드 삭제, 99 페이지](#)

최근 통화 목록

최근 통화 목록을 사용하여 최근 150통의 개별 통화 및 통화 그룹을 볼 수 있습니다.

최근 통화 목록이 최대 크기에 도달하는 경우 다음 새 항목이 목록에서 가장 오래된 항목을 덮어씁니다.

최근 통화 목록의 통화가 동일한 번호에서 수신 및 발신되고 연속적인 경우 이 통화는 그룹화됩니다. 동일한 번호에서 걸려온 부재 중 전화도 그룹화됩니다.

헌트 그룹을 사용하는 경우에는 다음을 참조하십시오.

- 전화기가 브로드캐스트 헌트 그룹의 일부인 경우 헌트 그룹의 다른 구성원이 선택한 통화는 수신된 전화로 통화 기록에 표시됩니다.
- 통화 기록 목록에서 헌트 그룹:을 확인한 후 헌트 그룹 이름, 번호 또는 둘 모두 표시합니다. 이러한 향상은 헌트 그룹 통화를 식별하는 데 도움이 됩니다.

관리자가 헌트 그룹 이름을 구성하는 경우 헌트 그룹 이름과 번호가 통화 기록 목록에 모두 표시됩니다. 그렇지 않으면 헌트 그룹 번호만 표시됩니다.

최근 통화 보기

최근에 사용자에게 전화를 건 발신자를 확인합니다.

프로시저

단계 1 애플리케이션  을 누릅니다.

단계 2 최근 통화를 선택합니다.

전화기가 유휴 상태일 때 탐색 클러스터를 위로 눌러 최근 통화 목록을 볼 수도 있습니다.

단계 3 둘 이상의 회선이 있는 경우 보려는 회선을 선택합니다.

전화기의 두 회선이 같은 번호로 구성되어 있는 경우 통화를 수신하는 회선만 통화 기록의 통화 상세 내역을 표시합니다.

최근 통화로 돌아가기

전화를 건 사람에게 쉽게 전화를 걸 수 있습니다.

프로시저

단계 1 애플리케이션  을 누릅니다.

단계 2 최근 통화를 선택합니다.

단계 3 (선택 사항) 모든 회선 또는 필요한 회선을 선택합니다.

단계 4 전화를 걸 번호를 선택합니다.

단계 5 (선택 사항) 번호 편집을 눌러 번호를 편집합니다.

단계 6 전화 걸기를 누릅니다.

최근 통화 목록 지우기

전화기에 저장된 최근 통화 목록을 삭제할 수 있습니다.

프로시저

단계 1 애플리케이션  을 누릅니다.

단계 2 최근 통화를 선택합니다.

단계 3 (선택 사항) 모든 회선 또는 필요한 회선을 선택합니다.

단계 4 지우기를 누릅니다.

단계 5 삭제를 누릅니다.

통화 레코드 삭제

최근 통화를 편집하여 기록에서 단일 통화를 제거할 수 있습니다. 최근 통화에는 150통의 통화만 있으므로 이 작업은 중요한 연락처 정보를 보존하는 데 도움이 됩니다.

프로시저

단계 1 애플리케이션  을 누릅니다.

단계 2 최근 통화를 선택합니다.

단계 3 (선택 사항) 모든 회선 또는 필요한 회선을 선택합니다.

단계 4 삭제할 개별 레코드 또는 통화 그룹을 강조 표시합니다.

단계 5 삭제를 누릅니다.

단계 6 삭제를 다시 눌러 확인합니다.



5 장

애플리케이션

- 사용 가능한 애플리케이션, 101 페이지
- 활성화 애플리케이션 보기, 101 페이지
- 활성화 애플리케이션으로 전환, 102 페이지
- 활성화 애플리케이션 닫기, 102 페이지

사용 가능한 애플리케이션

Cisco 전화기는 기본적으로 이러한 애플리케이션을 포함하지 않습니다. 그러나 회사에서 날씨, 주식 정보, 회사 뉴스, 할일 목록 또는 유사한 정보 및 서비스와 같은 애플리케이션을 추가했을 수 있습니다.

활성 애플리케이션 보기

이미 열었던 애플리케이션을 쉽게 볼 수 있습니다.

프로시저

-
- 단계 1 애플리케이션  을 누릅니다.
 - 단계 2 설정을 누릅니다.
 - 단계 3 실행 중인 애플리케이션을 선택합니다.
 - 단계 4 종료를 누릅니다.
-

활성 애플리케이션으로 전환

프로시저

단계 1 애플리케이션  을 누릅니다.

단계 2 설정을 누릅니다.

단계 3 실행 중인 애플리케이션을 선택합니다.

단계 4 실행 중인 애플리케이션을 선택하고 전환대상을 눌러 선택된 애플리케이션을 열어서 사용합니다.

단계 5 종료를 누릅니다.

활성 애플리케이션 닫기

프로시저

단계 1 애플리케이션  을 누릅니다.

단계 2 설정을 누릅니다.

단계 3 실행 중인 애플리케이션을 선택합니다.

단계 4 실행 중인 애플리케이션을 선택하고 앱 닫기를 눌러 애플리케이션을 닫습니다.

단계 5 닫기를 누른 다음, 종료를 누릅니다.



6 장

설정

- 설정 메뉴, 103 페이지
- 통화 중 볼륨 조절, 110 페이지
- 전화기 벨 울림 볼륨 조정, 110 페이지
- 전화기 디스플레이 언어, 110 페이지

설정 메뉴

설정 메뉴에서 전화기의 일부 특성과 기능을 제어할 수 있습니다.

배경 무늬 변경

관리자가 배경 무늬 또는 배경 이미지를 변경하도록 허용할 수 있습니다.

배경 무늬는 전화기에 연결된 경우 Cisco IP 전화기 및 키 확장 모듈 모두에서 지원됩니다.

프로시저

- 단계 1 애플리케이션  을 누릅니다.
 - 단계 2 설정 > 배경 무늬로 이동합니다.
 - 단계 3 배경 무늬 옵션을 선택하고 다음 단계를 수행합니다.
 - 미리보기를 눌러 전화기 화면에 배경 무늬를 표시합니다.
 - 설정을 눌러 배경 무늬를 전화기에 적용합니다.
 - 단계 4 종료를 누릅니다.
-

벨소리 변경

전화기에서 수신 전화에 사용하는 소리를 변경할 수 있습니다.

프로시저

-
- 단계 1 설정 > 환경 설정 > 벨소리를 선택합니다.
 - 단계 2 애플리케이션  을 누릅니다.
 - 단계 3 설정 > 벨소리를 선택합니다.
 - 단계 4 회선을 선택합니다.
 - 단계 5 벨소리 목록을 스크롤하고 재생을 눌러 샘플을 듣습니다.
 - 단계 6 설정을 눌러 벨소리를 사용합니다.
-

화면 밝기 조정

전화기 화면의 밝기를 변경하여 화면을 읽기 편하게 할 수 있습니다.

프로시저

-
- 단계 1 애플리케이션  을 누릅니다.
 - 단계 2 설정 > 밝기를 선택합니다.
 - 단계 3 탐색 클러스터 왼쪽을 눌러 밝기를 낮추거나, 오른쪽을 눌러 밝기를 높입니다.
 - 단계 4 저장을 누릅니다.
-

명암조절

Cisco IP 전화기 8811의 명암을 변경하여 화면을 읽기 편하게 할 수 있습니다.

전화기 모델을 선택하려면 애플리케이션  을 누르고 전화기 정보를 선택합니다. 모델 번호 필드에 해당 전화기 모델이 표시됩니다.

프로시저

-
- 단계 1 애플리케이션  을 누릅니다.
 - 단계 2 설정 > 명암조절을 선택합니다.
 - 단계 3 명암조절을 선택합니다.
 - 단계 4 탐색 클러스터 왼쪽을 눌러 명암을 낮추거나, 오른쪽을 눌러 명암을 높입니다.
 - 단계 5 저장을 눌러 명암을 설정합니다.
-

글꼴 크기 변경

전화기의 글꼴 크기를 변경하여 화면을 읽기 편하게 할 수 있습니다. 그러나, 글꼴 크기를 증가시키면 일부 메시지는 잘릴 수 있습니다.

글꼴 크기는 다음과 같은 레이블에 영향을 미칩니다.

- 통화 화면(발신자 이름 및 기능 키 레이블)
- 최근 통화의 발신자 이름
- 전화기 화면의 회선 레이블

프로시저

-
- 단계 1 애플리케이션  을 누릅니다.
 - 단계 2 설정 > 글꼴 크기를 선택합니다.
 - 단계 3 글꼴 크기를 선택하고 설정을 누릅니다.
 - 단계 4 종료를 눌러 애플리케이션 창으로 돌아갑니다.
-

전화기 이름 변경

기본 이름에서 전화기 이름을 변경할 수 있습니다. 모바일 기기를 데스크폰과 페어링하면 모바일 기기에 이 이름이 표시됩니다.

프로시저

-
- 단계 1 애플리케이션  을 누릅니다.
 - 단계 2 설정 > 전화기 이름을 선택합니다.
 - 단계 3 키패드를 사용하여 이름을 입력합니다.
 - 단계 4 적용을 누릅니다.
 - 단계 5 종료를 누릅니다.
-

비디오 설정

비디오 전화기가 있는 경우 비디오를 제어하는 설정이 있습니다.

비디오 밝기 조정

사무실 조명 때문에 비디오를 보기 힘든 경우 밝기를 조절할 수 있습니다.

프로시저

- 단계 1 카메라를 에워싸는 고리를 시계방향으로 돌려 셔터를 엽니다.
- 단계 2 애플리케이션  을 누릅니다.
- 단계 3 설정 > 비디오 > 노출을 선택합니다.
- 단계 4 탐색 클러스터 왼쪽을 눌러 밝기를 낮추거나, 오른쪽을 눌러 밝기를 높입니다.
- 단계 5 저장을 누릅니다.

영상 대역폭 조정

영상 통화 중 비디오가 갑자기 멈추거나 음성보다 늦게 재생될 수 있습니다. 지연은 종종 사용량이 많은 네트워크가 원인입니다.

기본적으로 전화기는 자동으로 오디오 및 비디오 네트워크 요구사항의 균형을 조절하는 대역폭 설정을 선택합니다. 비디오 지연이 자주 나타나면 고정 대역폭을 선택할 수 있습니다. 최저 설정에서 시작해서 비디오 지연이 계속되는 경우에만 설정을 증가할 것을 제안합니다.

프로시저

- 단계 1 애플리케이션  을 누릅니다.
- 단계 2 설정 > 비디오 > 대역폭을 선택합니다.
- 단계 3 대역폭 설정을 선택합니다.
- 단계 4 저장을 눌러 대역폭을 설정합니다.

컴퓨터에서 영상 통화 보기

전화기 화면 대신 컴퓨터에서 통화의 비디오 부분을 볼 수 있습니다. 통화의 오디오 부분은 전화기에 그대로 있습니다.

Cisco IP 전화기 8845 또는 8865와 같은 비디오 카메라가 연결된 경우에는 전화기에서 데스크폰 비디오 기능을 사용할 수 없습니다.

시작하기 전에

이더넷 케이블로 컴퓨터를 전화기의 PC 포트에 연결하고 Windows용 Cisco Jabber 또는 Mac용 Cisco Jabber에 로그인합니다. 전화기는 컴퓨터의 첫 번째 네트워크 인터페이스 카드(NIC1)에 연결되어야 합니다.

전화기에서 Wi-Fi를 활성화하면 전화기 PC 포트가 비활성화됩니다.

Cisco MSI(Media Services Interface)의 최신 버전과 다음 제품 중 하나가 필요합니다.

- Windows용 Cisco Jabber 9.7(5) 이상

- Mac용 Cisco Jabber 10.8.1 이상

Cisco Jabber 또는 MSI 최신 버전이 없으면 관리자에게 문의하십시오. 하드웨어 및 소프트웨어 요구 사항 목록은 다음을 참조하십시오.

- Windows용 Cisco Jabber 릴리스 노트: <http://www.cisco.com/c/en/us/support/unified-communications/jabber-windows/products-release-notes-list.html>.
- Mac용 Cisco Jabber 릴리스 노트: <http://www.cisco.com/c/en/us/support/unified-communications/jabber-mac/products-release-notes-list.html>

프로시저

-
- 단계 1 애플리케이션  을 누릅니다.
 - 단계 2 설정 > 비디오를 선택합니다.
 - 단계 3 컴퓨터를 통한 비디오를 선택합니다.
 - 단계 4 켜기를 선택하여 비디오를 활성화합니다.
-

목소리 낮추기 알림 끄기

큰 소리로 말하면 적절한 수준으로 말하도록 상기시키도록 전화기를 설정할 수 있습니다. (미리 설정한 임계값보다) 큰 소리로 말하면 전화기 화면에 경고 메시지가 표시됩니다. 첫 번째 경고 후 큰 소리로 말하면 신호음이 재생됩니다.

메시지를 없애려면 더 작은 소리로 말하거나 무시를 선택해야 합니다.

관리자가 이 기능을 활성화 또는 비활성화할 수 있습니다. 비활성화되면 설정 메뉴에 이 메시지나 항목이 표시되지 않습니다.

관리자가 이 기능을 활성화하면 전화기에 목소리 낮추기가 기본적으로 활성화되어 있지만 켤 수 있습니다. 이는 핸드셋 및 헤드셋에 대해서만 사용할 수 있습니다.

프로시저

-
- 단계 1 애플리케이션  을 누릅니다.
 - 단계 2 설정 > 목소리 낮추기로 이동합니다.
 - 단계 3 끄기를 누릅니다.
 - 단계 4 팝업 창에서 확인을 누릅니다.
-

접근성에서 음성 피드백 활성화

탐색 링의 선택 버튼을 세 번 눌러 음성 피드백 기능을 활성화 또는 비활성화할 수 있습니다. 하지만 전화기의 접근성 설정에서 이 기능에 액세스할 수도 있습니다.

음성 피드백 기능을 사용하여 소프트키 버튼을 두 번 눌러 기능을 사용하거나 구성합니다.

프로시저

단계 1 애플리케이션  을 누릅니다.

단계 2 접근성 > 음성 피드백을 선택합니다.

단계 3 켜기를 선택하여 기능을 활성화합니다.

단계 4 종료를 두 번 선택하여 설정을 저장하고 애플리케이션으로 돌아갑니다.

관련 항목

[음성 피드백](#), 39 페이지

음성 속도 조정

너무 빨리 또는 너무 느리게 읽는 경우 음성 피드백의 속도를 사용자 정의할 수 있습니다. 음성 피드백을 사용해야 음성 속도를 선택할 수 있습니다.

프로시저

단계 1 애플리케이션  을 누릅니다.

단계 2 접근성 > 음성 속도를 선택합니다.

단계 3 탐색 클러스터를 위와 아래로 눌러 탐색합니다. 선택을 눌러 속도를 선택합니다.

단계 4 저장을 두 번 선택하여 설정을 저장하고 접근성으로 돌아갑니다.

단계 5 종료를 두 번 선택하여 애플리케이션으로 돌아갑니다.

관련 항목

[음성 피드백](#), 39 페이지

에너지 절약 모드를 위해 키 선택 LED 끄기

절전 모드에 있을 때 선택 버튼 LED를 끌 수 있습니다. 이렇게 하면 직장에서 시각적인 산만함을 줄일 수 있습니다.

선택 버튼은 전화기 탐색 클러스터의 가운데에 있습니다. 절전 모드에 있을 때 기본적으로 선택 버튼 LED가 켜집니다.

프로시저

- 단계 1 애플리케이션  을 누릅니다.
- 단계 2 설정 > 절전 표시기를 선택합니다.
- 단계 3 끄기를 눌러 LED를 끕니다.
- 단계 4 경고 창에서 확인을 누릅니다.

사용자 정보를 사용하여 헤드셋 연결

전화기에서 로그인 ID로 헤드셋에 연결할 수 있습니다. 이 연결은 내선 이동을 사용하는 데 도움이 됩니다.

헤드셋 연결을 제거해야 하는 경우에는 관리자에게 문의하십시오. 전화기 메뉴에서는 헤드셋 연결을 변경하거나 업데이트할 수 없습니다.



참고 헤드셋이 업그레이드되고 있거나 통화 중일 경우에는 연결할 수 없습니다. 업그레이드가 완료되거나 통화가 끝날 때까지 기다렸다가 이 절차를 수행하십시오.

시작하기 전에

- Cisco 헤드셋 500 시리즈는 USB 또는 Y 케이블로 전화기에 연결하거나 Cisco 헤드셋 560 시리즈 표준 베이스 또는 Cisco 헤드셋 560 시리즈 멀티 베이스를 통해 페어링하고 전화기에 연결됩니다.
- Cisco 헤드셋 730이 USB를 사용하여 전화기에 연결하거나 Cisco 헤드셋 USB HD 어댑터에 의해 페어링됩니다.
- 헤드셋 펌웨어 업그레이드가 진행 중이어서는 안 됩니다.
- 전화기는 유효 상태여야 합니다.

프로시저

- 단계 1 사무실 전화기에서 애플리케이션  을 누릅니다.
- 단계 2 액세서리 > Cisco 헤드셋 > 설정 > 사용자 연결을 선택합니다.
- 단계 3 사용자 ID와 PIN을 입력합니다.
- 단계 4 제출을 누릅니다.

관련 항목

[Cisco 헤드셋으로 내선 이동에 로그인](#), 20 페이지

통화 중 볼륨 조절

핸드셋, 헤드셋 또는 스피커폰의 소리가 너무 크거나 너무 약하면 다른 사람의 소리를 들으면서 볼륨을 변경할 수 있습니다. 통화 중 볼륨을 변경할 때 변경사항은 당시 사용 중인 스피커에만 영향을 줍니다. 예를 들어, 헤드셋을 사용하면서 볼륨을 조절할 경우 핸드셋 볼륨은 변경되지 않습니다.

프로시저

단계 1 통화 중 볼륨을 조절하려면 볼륨  오른쪽 또는 왼쪽을 누릅니다.



단계 2 통화 중 볼륨을 조절하려면 볼륨  위쪽 및 아래쪽을 누릅니다.

전화기 벨울림 볼륨 조정

수신 전화를 받을 때 전화기 벨울림이 너무 크거나 너무 약한 경우 벨울림 볼륨을 변경할 수 있습니다. 벨소리 볼륨을 변경해도 통화 중일 때 통화 볼륨에는 영향을 주지 않습니다.

프로시저

단계 1 전화 벨이 울릴 때 볼륨  오른쪽 또는 왼쪽을 눌러 벨소리 볼륨을 조절합니다.



단계 2 전화기를 사용하지 않을 때 볼륨  위쪽 및 아래쪽을 눌러 볼륨을 조절합니다.

전화기 디스플레이 언어

전화기는 여러 가지 언어로 텍스트를 표시할 수 있습니다. 관리자가 전화기에서 사용하는 언어를 설정합니다. 언어를 변경하려면 관리자에게 문의하십시오.



7 장

액세서리

- 지원되는 액세서리, 111 페이지
- 해당 전화기 모델 확인, 113 페이지
- 전화기와 연결된 액세서리 보기, 114 페이지
- 헤드셋, 114 페이지
- Cisco IP 전화기 8800 키 확장 모듈, 149 페이지
- 실리콘 커버, 154 페이지

지원되는 액세서리

헤드셋, 마이크 및 스피커와 같은 다양한 유형의 액세서리를 전화기에 사용할 수 있습니다. 이 섹션의 표에는 전화기에서 지원하는 액세서리를 보여줍니다.

다음 표에서는 Cisco IP 전화기 8800 시리즈에 사용할 수 있는 Cisco 액세서리에 대해 설명합니다.

표 25: Cisco 액세서리 Cisco IP 전화기 8800 시리즈

액세서리	유형	8811	8841	8845	8851	8851NR	8861	8865	8865NR
Cisco IP Phone 8800 Key Expansion Module	추가 모듈	지원되지 않음	지원되지 않음	지원되지 않음	2	2	3	3	3
Cisco IP Phone 8851/8861 Key Expansion Module	추가 모듈	지원되지 않음	지원되지 않음	지원되지 않음	지원됨 동일한 유형의 확장 모듈을 2 개까지 지원됩니다.	지원됨 동일한 유형의 확장 모듈을 2 개까지 지원됩니다.	지원됨 동일한 유형의 확장 모듈을 3 개까지 지원됩니다.	지원되지 않음	지원되지 않음

액세서리	유형	8811	8841	8845	8851	8851NR	8861	8865	8865NR
Cisco IP Phone 8865 Key Expansion Module	추가 모듈	지원되지 않음	지원되지 않음	지원되지 않음	지원되지 않음	지원되지 않음	지원되지 않음	지원됨 동일한 유형의 확장 모듈을 3개 까지 지원 합니다.	지원됨 동일한 유형의 확장 모듈을 3개 까지 지원 합니다.
벽면 장착 키트	추가 모듈	지원됨	지원됨	지원됨	지원됨	지원됨	지원됨	지원됨	지원됨
케이블 잠금 장치	추가 모듈	지원됨	지원됨	지원됨	지원됨	지원됨	지원됨	지원됨	지원됨
받침대	추가 모듈	지원됨	지원됨	지원됨	지원됨	지원됨	지원됨	지원됨	지원됨
실리콘 케이스	전화기 케이스	지원됨	지원됨	지원됨	지원됨	지원됨	지원됨	지원됨	지원됨
Cisco 헤드 셋 520 시리즈	USB	지원되지 않음	지원되지 않음	지원되지 않음	지원됨	지원됨	지원됨	지원됨	지원됨
Cisco 헤드 셋 530 시리즈	Standard(표준)	지원됨	지원됨	지원됨	지원됨	지원됨	지원됨	지원됨	지원됨
Cisco 헤드 셋 530 시리즈	USB 어댑터	지원되지 않음	지원되지 않음	지원되지 않음	지원됨	지원됨	지원됨	지원됨	지원됨
Cisco 헤드 셋 560 시리즈	Standard(표준)	지원됨	지원됨	지원됨	지원됨	지원됨	지원됨	지원됨	지원됨
Cisco 헤드 셋 560 시리즈	USB 어댑터	지원되지 않음	지원되지 않음	지원됨	지원됨	지원됨	지원됨	지원됨	지원됨
Cisco 헤드 셋 720 시리즈	USB 어댑터	지원되지 않음	지원되지 않음	지원되지 않음	지원됨	지원됨	지원됨	지원됨	지원됨
Cisco 헤드 셋 720 시리즈	블루투스	지원되지 않음	지원되지 않음	지원됨	지원됨	지원되지 않음	지원됨	지원됨	지원되지 않음

액세서리	유형	8811	8841	8845	8851	8851NR	8861	8865	8865NR
Cisco 헤드셋 730	USB 어댑터	지원되지 않음	지원되지 않음	지원되지 않음	지원됨	지원됨	지원됨	지원됨	지원됨
Cisco 헤드셋 730	블루투스	지원되지 않음	지원되지 않음	지원됨	지원됨	지원되지 않음	지원됨	지원됨	지원되지 않음
Bang & Olufsen Cisco 980	USB 어댑터	지원되지 않음	지원되지 않음	지원되지 않음	지원됨	지원됨	지원됨	지원됨	지원됨
Bang & Olufsen Cisco 980	블루투스	지원되지 않음	지원되지 않음	지원됨	지원됨	지원되지 않음	지원됨	지원됨	지원되지 않음

다음 표에서는 Cisco IP 전화기 8800 시리즈에 사용할 수 있는 타사 액세서리에 대해 설명합니다.

표 26: 타사 액세서리 Cisco IP 전화기 8800 시리즈

액세서리	유형	8811	8841	8845	8851	8851NR	8861	8865	8865NR
헤드셋	아날로그	지원됨	지원됨	지원됨	지원됨	지원됨	지원됨	지원됨	지원됨
헤드셋	아날로그 대역폭	지원됨	지원됨	지원됨	지원됨	지원됨	지원됨	지원됨	지원됨
헤드셋	블루투스	지원되지 않음	지원되지 않음	지원됨	지원됨	지원되지 않음	지원됨	지원됨	지원되지 않음
헤드셋	USB	지원되지 않음	지원되지 않음	지원되지 않음	지원됨	지원됨	지원됨	지원됨	지원됨
마이크	외부 PC	지원되지 않음	지원되지 않음	지원되지 않음	지원되지 않음	지원되지 않음	지원됨	지원됨	지원됨
스피커	외부 PC	지원되지 않음	지원되지 않음	지원되지 않음	지원되지 않음	지원되지 않음	지원됨	지원됨	지원됨

해당 전화기 모델 확인

각 전화기는 다른 액세서리 세트를 지원하므로 전화기 모델을 아는 것이 중요합니다.

프로시저

단계 1 애플리케이션  을 누릅니다.

단계 2 전화기 정보를 선택합니다. 모델 번호 필드에 해당 전화기 모델이 표시됩니다.

전화기와 연결된 액세서리 보기

헤드셋 잭, 블루투스 또는 USB 포트를 사용하여 외부 하드웨어를 전화기에 연결할 수 있습니다. 기본적으로 액세서리 목록에는 와이드밴드를 활성화하도록 설정할 수 있는 일반 헤드셋이 포함되어 있습니다.

프로시저

단계 1 애플리케이션  을 누릅니다.

단계 2 다음 옵션 중 하나를 선택합니다.

- 액세서리
- 블루투스

단계 3 (선택 사항) 액세서리를 선택하고 세부 정보 표시를 누릅니다.

단계 4 종료를 누릅니다.

헤드셋

Cisco IP 전화기 및 장치에서 사용할 수 있는 다양한 Cisco 및 타사 헤드셋이 있습니다. Cisco 헤드셋에 대한 자세한 내용은 <https://www.cisco.com/c/en/us/products/collaboration-endpoints/headsets/index.html>의 내용을 참조하십시오.

관련 항목

[지원되는 액세서리](#), 111 페이지

헤드셋 중요 안전 정보



높은 음압 - 청력 손상을 예방하기 위해 장시간 높은 볼륨 레벨로 듣지 마십시오.

헤드셋을 연결할 때는 헤드셋 스피커의 볼륨을 낮춘 후에 헤드셋을 켜십시오. 헤드셋을 끄기 전에 볼륨을 낮추는 것을 잊지 않으면 헤드셋을 다시 연결할 때 낮은 볼륨으로 시작됩니다.

주변 상황에 주의하십시오. 헤드셋을 사용할 때는 특히 비상 상황이나 소음이 심한 환경에서 중요한 외부 소리를 듣지 못할 수 있습니다. 운전 중에 헤드셋을 사용하지 마십시오. 사람이나 애완 동물이 걸려 넘어질 수 있는 곳에 헤드셋 또는 헤드셋 케이블을 두지 마십시오. 항상 헤드셋 또는 헤드셋 케이블 근처에 있는 어린이를 살피십시오.

Cisco 헤드셋 500 시리즈

다음 Cisco 헤드셋을 사용할 수 있습니다.

- Cisco 헤드셋 521 - 인라인 USB 컨트롤러와 함께 제공되는 단일 이어피스가 있는 헤드셋입니다.
- Cisco 헤드셋 522 - 인라인 USB 컨트롤러와 함께 제공되는 이중 이어피스가 있는 헤드셋입니다.
- Cisco 헤드셋 531 - USB 어댑터로 표준 헤드셋 또는 USB 헤드셋으로 사용할 수 있는 단일 이어피스가 있는 헤드셋입니다.
- Cisco 헤드셋 532 - USB 어댑터로 표준 헤드셋 또는 USB 헤드셋으로 사용할 수 있는 이중 이어피스가 있는 표준 헤드셋입니다.
- Cisco 헤드셋 561 - 베이스와 함께 제공되는 단일 이어피스가 있는 무선 헤드셋입니다.
- Cisco 헤드셋 562 - 베이스와 함께 제공되는 이중 이어피스가 있는 무선 헤드셋입니다.

Cisco 헤드셋 521 및 522

Cisco 헤드셋 521 및 522는 Cisco IP 전화기 및 장치에 사용하도록 개발된 두 가지 유선 헤드셋입니다. Cisco 헤드셋 521에는 장시간 착용과 편안함을 위한 단일 이어피스가 있습니다. Cisco 헤드셋 522에는 소음이 있는 업무 공간에서 사용할 수 있는 2개의 이어피스가 있습니다.

두 헤드셋에는 랩톱 및 모바일 장치용 3.5mm 커넥터가 있습니다. 인라인 USB 컨트롤러는 Cisco IP 전화기 8851, 8851NR, 8861, 8865 및 8865NR에서도 사용할 수 있습니다. 컨트롤러는 통화에 쉽게 응답하고 보류 및 재시작, 음소거 및 볼륨 제어와 같은 기본 전화 기능에 액세스할 수 있습니다.

이러한 헤드셋이 제대로 작동하려면 전화기 펌웨어 릴리스 12.1(1) 이상이 필요합니다.

그림 10: Cisco 헤드셋 521



그림 11: Cisco 헤드셋 522

**Cisco 헤드셋 531 및 532**

Cisco 스퀘어 헤드셋 531 및 532는 전화기의 표준 헤드셋으로 사용할 수 있습니다. RJ 커넥터를 사용하여 헤드셋을 헤드셋 포트에 연결합니다.

Cisco 헤드셋 USB 어댑터는 Cisco IP 전화기 8851, 8851NR, 8861, 8865 및 8865NR에서도 사용할 수 있습니다. 어댑터는 Cisco 헤드셋 531 및 532를 USB 헤드셋으로 변환하며 몇 가지 추가 기능을 제공합니다. 통화를 처리하고 마이크를 테스트하며 저음 및 고음, 개인 및 측음 설정을 사용자 지정하는 편리한 방법을 제공합니다.

이러한 헤드셋이 제대로 작동하려면 전화기 펌웨어 릴리스 12.1(1) 이상이 필요합니다.

그림 12: Cisco 헤드셋 531



그림 13: Cisco 헤드셋 532



Cisco 헤드셋 561 및 562

Cisco 헤드셋 561 및 562는 오늘날의 사무실에서 사용하도록 개발된 두 가지 무선 헤드셋입니다. Cisco 헤드셋 561에는 장시간 착용과 편안함을 위한 단일 이어피스가 있습니다. Cisco 헤드셋 562에는 소음이 있는 업무 공간에서 사용할 수 있는 2개의 이어피스가 있습니다.

두 헤드셋에는 헤드셋을 충전하고 LED 디스플레이로 헤드셋 전력 레벨을 모니터링할 수 있는 표준 베이스 또는 멀티 베이스가 있습니다. 두 베이스에는 수신 통화, 활성 통화 및 음소거 통화와 같은 통화 상태도 표시됩니다. 헤드셋에서 펌웨어를 업그레이드하는 경우 LED에 업그레이드 진행 상태가 표시됩니다.

베이스는 사용하는 전화기 모델 및 개인 취향에 따라 USB 커넥터 또는 Y 케이블을 사용하여 전화기에 연결됩니다. Y 케이블은 전화기의 AUX 및 헤드셋 포트에 연결됩니다.

베이스를 전원 콘센트에 연결하기 위한 AC 플러그가 포함되어 있습니다. 전원 어댑터를 연결하기 전에 해당 지역의 전원 클립을 설치해야 합니다.

때때로 Cisco 헤드셋 561 또는 562에서 신호음이 재생됩니다. 이 신호음 중 일부는 버튼을 누르고 있는 것과 같은 작업을 수행할 때 경고를 표시합니다. 다른 신호음은 배터리 충전이 필요할 때 또는 베이스 스테이션에서 너무 멀리 떨어져있는 경우와 같이 헤드셋에 주의가 필요하다고 경고합니다.

Cisco Unified Communications Manager 12.5(1) 또는 이전 버전에서 Cisco 헤드셋 561 및 562가 제대로 작동하려면 전화기 펌웨어 릴리스 12.5(1) 이상 및 defaultheadsetconfig.json 파일이 필요합니다.

그림 14: Cisco 헤드셋 561



그림 15: Cisco 헤드셋 562



Cisco 헤드셋 500 시리즈 지원

Cisco IP 전화기 8800 시리즈에는 RJ 스타일 커넥터와 USB 포트가 있어 헤드셋과 베이스를 전화기에 연결할 수 있습니다. 그러나 연결 유형은 전화기 모델에 따라 다릅니다. 다음 표에서는 Cisco IP 전화기 8800 시리즈의 헤드셋 연결 및 전화기 모델 지원에 대해 설명합니다.

표 27: 헤드셋은 **Cisco IP** 전화기 **8800** 시리즈에서 지원됩니다.

Cisco 헤드셋 500 시리즈	Cisco IP 전화기 8811 Cisco IP 전화기 8841 Cisco IP 전화기 8845	Cisco IP 전화기 8851 Cisco IP 전화기 8851NR Cisco IP 전화기 8861 Cisco IP 전화기 8865 Cisco IP 전화기 8865NR
Cisco 헤드셋 521 Cisco 헤드셋 522	지원되지 않음	지원됨 (USB 인라인 컨트롤러 포함)
Cisco 헤드셋 531 Cisco 헤드셋 532	지원됨 (RJ 커넥터)	지원됨 (RJ 커넥터 또는 USB 어댑터 포함)
Cisco 헤드셋 561 Cisco 헤드셋 562	지원됨 (Y-케이블)	지원됨 (Y-케이블 또는 USB 케이블)

관련 항목

- [Cisco 헤드셋 사용자 정의](#), 139 페이지
- [헤드셋을 전화기에 연결](#), 133 페이지
- [전화기에서 헤드셋 구성](#), 136 페이지

Cisco 헤드셋 521 및 522 컨트롤러 단추 및 하드웨어

컨트롤러 버튼은 기본 통화 기능에 사용됩니다.

그림 16: Cisco 헤드셋 521 및 522 컨트롤러

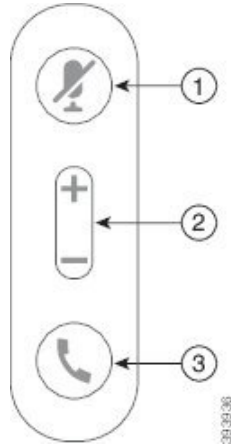

다음 표에서는 Cisco 헤드셋 521 및 522 헤드셋 버튼에 대해 설명합니다.

표 28: Cisco 헤드셋 521 및 522 컨트롤러 버튼

번호	이름	설명
1	음소거 버튼	마이크를 켜고 끕니다.
2	볼륨 버튼	헤드셋의 볼륨을 조절합니다.
3	통화	통화 관리에 사용합니다. <ul style="list-style-type: none"> 수신 전화에 응답하려면 한 번 누릅니다. 활성 통화를 종료하려면 길게 누릅니다. 수신 전화를 거부하려면 두 번 누릅니다. 활성 통화를 보류하려면 한 번 누릅니다. 보류 중인 통화를 검색하려면 다시 누릅니다. 활성 통화를 보류하고 수신 전화에 응답하려면 한 번 누릅니다.

Cisco 헤드셋 531 및 532 USB 어댑터 단추 및 하드웨어

어댑터는 기본 통화 기능에 사용됩니다.

그림 17: Cisco 헤드셋 USB 어댑터

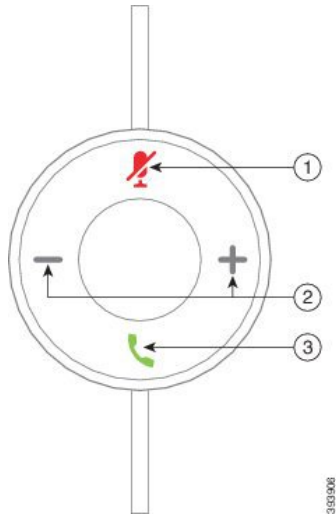

다음 표에서는 Cisco 헤드셋 USB 어댑터 버튼에 대해 설명합니다.

표 29: Cisco USB 어댑터 버튼

번호	이름	설명
1	음소거 버튼	마이크를 켜고 끕니다.
2	볼륨 버튼	헤드셋의 볼륨을 조절합니다.
3	통화 버튼	전화를 걸고 응답하고 관리하는 데 사용합니다. <ul style="list-style-type: none"> • 전화를 걸려면 한 번 누릅니다. • 수신 전화에 응답하려면 한 번 누릅니다. 수신 전화를 거부하려면 두 번 누릅니다. • 활성 통화를 보류하고 수신 전화에 응답하려면 한 번 누릅니다. • 활성 통화를 보류하려면 한 번 누릅니다. • 활성 통화를 종료하려면 길게 누릅니다.

Cisco 헤드셋 561 및 562 버튼 및 LED

헤드셋 버튼은 기본 통화 기능에 사용됩니다.

그림 18: Cisco 헤드셋 561 및 562 헤드셋 버튼

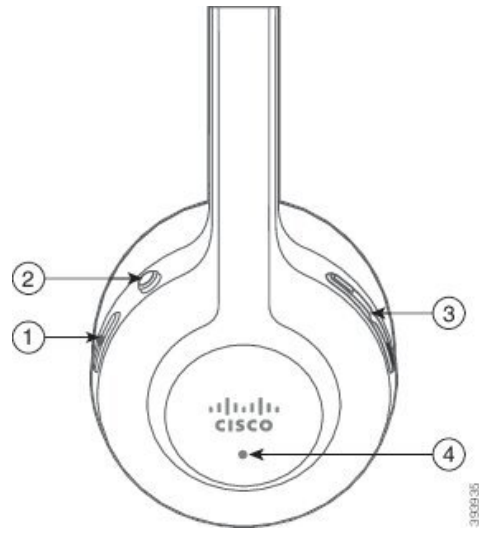

다음 표에서는 Cisco 헤드셋 561 및 562 헤드셋 버튼에 대해 설명합니다.

표 30: Cisco 헤드셋 561 및 562 헤드셋 버튼

번호	이름	설명
1	전원 및 통화 버튼	<p>헤드셋의 전원을 켜고 끌 때 사용합니다.</p> <p>헤드셋의 전원을 켜거나 끄려면 4초 동안 길게 누릅니다.</p> <p>수신 통화 및 활성 통화 관리는 하나의 통화 또는 여러 통화가 있는지 여부에 따라 다릅니다.</p> <p>한 통화:</p> <ul style="list-style-type: none"> 수신 전화에 응답하려면 한 번 누릅니다. 활성 통화를 보류하려면 한 번 누릅니다. 보류 중인 통화를 검색하려면 다시 누릅니다. 수신 전화를 거부하려면 두 번 누릅니다. 활성 통화를 종료하려면 길게 누릅니다. <p>여러 통화:</p> <ul style="list-style-type: none"> 활성 통화를 보류하고 두 번째 수신 전화에 응답하려면 한 번 누릅니다. 현재 통화를 보류하려면 한 번 누릅니다. 통화를 재개하려면 다시 누르거나 현재 통화를 종료하고 보류된 통화를 재개하려면 2초 동안 길게 누릅니다. 활성 통화를 종료하고 다른 수신 전화에 응답하려면 길게 누릅니다. 현재 통화를 유지하고 두 번째 수신 전화를 거부하려면 두 번 누릅니다.
2	음소거 버튼	<p>마이크를 켜고 끕니다. 헤드셋의 음소거가 활성화되면 전화기의 음소거 가 켜집니다.</p>
3	볼륨 버튼	<p>헤드셋의 볼륨을 조절합니다.</p>
4	LED	<p>헤드셋 상태를 표시합니다.</p> <ul style="list-style-type: none"> 빨간색 깜박임 - 수신 전화 빨간색 켜짐 - 활성 통화 흰색 깜박임 - 펌웨어 업그레이드 진행 중

Cisco 561 및 562의 표준 베이스

Cisco 헤드셋 561 및 562에는 헤드셋을 충전할 수 있는 표준 베이스가 있습니다. 베이스의 LED 디스플레이는 현재 배터리 수준 및 통화 상태를 보여줍니다.

헤드셋의 통화 제어 버튼 외에도 베이스에서 헤드셋을 들어 올리거나 놓으면 전화를 받고 응답을 종료할 수 있습니다. 이 기능을 수행하려면 도크에서 통화 종료 및 오프 도크에서 전화 받기가 전화기에서 활성화되어 있는지 확인합니다. 자세한 내용은 [도킹 또는 오프 도크의 통화 동작 변경, 140 페이지](#)의 내용을 참조하십시오.

베이스와 헤드셋 간의 연결은 DECT(Digital Enhanced Cordless Telecommunications)로 이루어집니다.

그림 19: Cisco 561 및 562 헤드셋의 표준 베이스 LED 표시

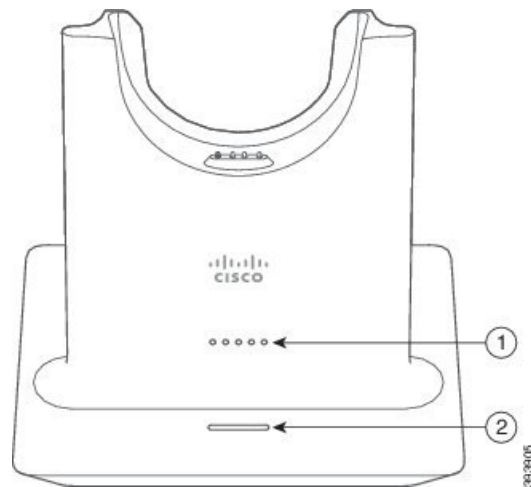

다음 표에서는 Cisco 561 및 562 헤드셋의 표준 베이스에 대해 설명합니다.

표 31: Cisco 561 및 562 헤드셋의 표준 베이스

번호	이름	설명
1	배터리 상태 LED	헤드셋 배터리 충전 상태를 나타냅니다.
2	통화 상태 LED	통화 상태를 알려줍니다. <ul style="list-style-type: none"> • 수신 통화 - 녹색으로 깜박입니다. • 활성 통화 - 녹색으로 켜져 있습니다. • 음소거 통화 - 빨간색으로 켜져 있습니다.

Cisco 헤드셋 560 시리즈용 멀티 베이스

멀티 베이스는 블루투스®, USB 커넥터 또는 Y-케이블을 통해 최대 3개의 통화 소스를 연결할 수 있습니다. 멀티 베이스는 최대 4개의 블루투스 장치를 저장할 수 있습니다. 멀티 베이스의 버튼을 사용하여 통화 소스 간에 전환할 수 있습니다.

헤드셋의 통화 제어 버튼을 사용하여 전화를 받고 통화를 종료합니다. 기본적으로 헤드셋이 베이스에 있을 때 베이스에서 헤드셋을 빼면 자동으로 전화를 받습니다. 헤드셋을 베이스에 가져다 놓으면 통화를 종료할 수 있습니다. 통화 동작을 변경하려면 [도킹 또는 오프 도크의 통화 동작 변경](#), 140 페이지의 내용을 참조하십시오.

멀티 베이스에는 다음 커넥터 케이블이 제공됩니다.

- USB-USB 케이블: Cisco IP 전화기와 USB 연결용
- USB Y-케이블: USB 포트가 없는 Cisco IP 전화기용
- 미니 USB 케이블: PC 또는 Mac용
- Mini USB와 USB-C 케이블: PC 또는 Mac 장치용으로 별도로 사용할 수 있습니다.



참고 Cisco 헤드셋 560 시리즈의 멀티 베이스는 PoE(Power over Ethernet)를 사용하는 Cisco IP Phone 7800 시리즈 전화기와 호환되지 않습니다. 멀티 베이스를 연결하려는 경우 외부 전원 장치를 사용합니다.

그림 20: 멀티 베이스 LED

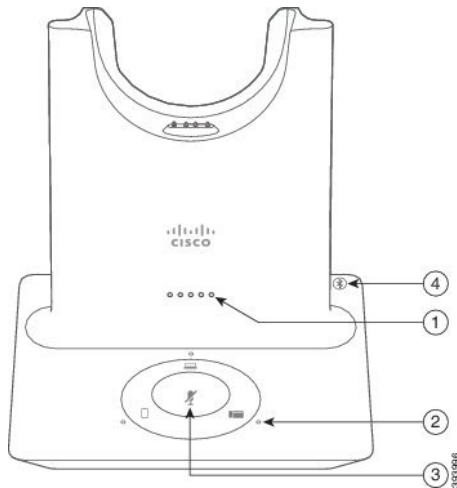

다음 표는 Cisco 헤드셋 560 시리즈 멀티 베이스 LED에 대해 설명합니다.

표 32: 멀티 베이스 LED

번호	이름	설명
1	배터리 상태 LED	<p>헤드셋 배터리 충전 및 베이스 상태를 나타냅니다.</p> <ul style="list-style-type: none"> • 헤드셋 배터리 강도 - 배터리가 충전되면 LED가 깜박이고 단색으로 변경됩니다. • 헤드셋 업데이트 진행 중 - LED가 왼쪽에서 오른쪽으로 순서대로 깜박입니다. • 헤드셋과 베이스가 페어링되지 않음 - 모든 LED가 깜박임 • 절전 모드 - 가운데 LED가 계속 켜져 있습니다. <p>10분 후에 통화 소스 연결이 없으면 베이스가 전원 절약 모드로 들어갑니다.</p>
2	통화 상태 LED	<p>각 소스의 통화 상태를 알려줍니다.</p> <ul style="list-style-type: none"> • 활성 소스 - 흰색으로 켜짐 • 선택한 소스의 수신 통화 - 녹색 깜박임 • 선택하지 않은 소스의 수신 통화 - 녹색 깜박임 • 활성 통화 - 녹색으로 켜짐 • 비활성 소스에서 통화 - 녹색으로 펄싱
3	음소거 상태 LED	<p>헤드셋이 음소거되었음을 알려줍니다.</p>
4	블루투스 상태 LED	<p>블루투스 상태를 알려줍니다.</p> <ul style="list-style-type: none"> • 통화 소스와 페어링됨 - 흰색으로 켜짐 • 페어링 모드 — 흰색으로 깜박임 • 통화 소스 검색 중 - 흰색으로 펄싱 • 블루투스 꺼짐 - LED가 꺼짐

베이스의 소스 제어 버튼을 사용하여 활성 소스를 제어합니다. 각 소스 버튼은 멀티 베이스의 특정 연결에 해당합니다.

소스에 연결된 경우에도 LED가 켜지지 않을 수 있습니다. 소스 LED는 소스를 선택하거나 활성 통화가 있을 때만 켜집니다. 예를 들어, 블루투스를 통해 Cisco IP 전화기, PC 및 휴대폰에 올바르게 연결할 수 있습니다. 그러나 해당 소스 LED는 선택되거나, 활성 통화 중이거나, 수신 통화가 있는 경우에

만 켜집니다. 소스 버튼을 눌러 소스가 제대로 연결되어 있는지 확인합니다. 연결이 없는 경우 소스 LED가 세 번 깜박입니다.

활성 통화 소스 간에 전환할 수 있습니다.





참고 다른 통화 소스로 변경하기 전에 활성 통화를 보류 상태로 전환합니다. 다른 통화 소스로 전환할 때 한 통화 소스의 통화가 자동으로 보류되지 않습니다.

다음 표는 멀티 베이스 소스 아이콘 및 해당 연결을 보여줍니다.

표 33: 멀티 베이스 소스 콘솔

출처	기본 아이콘	연결
유선 전화기		<p>USB-USB 코드 또는 Y-케이블</p> <p>사무실 전화기 아이콘은 멀티 베이스 뒷면의 중간 USB 포트에 해당합니다. Cisco IP 전화기에 연결하기 위한 것이지만 호환되는 모든 통화 장치에서 올바르게 작동합니다.</p>
노트북 컴퓨터		<p>Micro-USB 코드</p> <p>노트북 아이콘은 멀티 베이스 뒷면에 있는 마이크로 USB 포트에 해당합니다. 마이크로 USB 포트는 랩톱 또는 데스크톱 컴퓨터와의 연결을 위한 포트입니다.</p>

출처	기본 아이콘	연결
모바일		 <p>휴대폰 아이콘은 베이스 뒷면에 있는 블루투스 연결에 해당합니다. 아이콘은 휴대폰이지만 베이스는 호환되는 모든 블루투스 통화 장치와 연결됩니다.</p> <p>멀티 베이스는 최대 4개의 블루투스 통화 장치를 저장하고 기억할 수 있습니다.</p> <p>블루투스 소스를 통해 음악을 듣고 있는 경우 헤드셋을 베이스에 놓으면 음악이 일시 중지됩니다.</p>

Cisco 헤드셋 700 시리즈

Cisco 헤드셋 730은 블루투스 연결을 사용하여 Cisco 소프트웨어 클라이언트 및 Cisco IP 전화기와 페어링하는 무선 헤드셋입니다. 헤드셋은 통화 중인 사무실 환경에서 사용할 수 있는 강력한 잡음 제거 및 주변 오디오 향상 시스템 외에도 완벽한 통화 제어 및 음악 재생 기능을 제공합니다.

Cisco 헤드셋 730에는 안정적인 블루투스 솔루션을 제공하지 않는 장치에서 사용할 수 있도록 USB 블루투스 어댑터가 함께 제공됩니다. 헤드셋은 포함된 USB-C와 USB-A 연결 케이블을 사용하여 장치에 연결할 수도 있습니다. USB-C 케이블은 충전 케이블처럼 작동하며, 전원이 켜진 USB 어댑터에도 연결할 수 있습니다. USB-C 케이블은 전화기 USB 포트에 연결하여 통화 제어, 로컬 조정 및 설정, 펌웨어 업그레이드를 비롯한 모든 기능을 제공할 수 있습니다.

자세한 내용은 다음 링크를 참고하십시오. <https://www.cisco.com/c/en/us/products/collaboration-endpoints/headset-700-series/index.html>

Cisco 헤드셋 730 단추 및 하드웨어

헤드셋 단추는 많은 기능에 사용됩니다. 각 컵에는 서로 다른 단추와 기능이 있습니다.

그림 21: 왼쪽 및 오른쪽 측면 Cisco 헤드셋 730







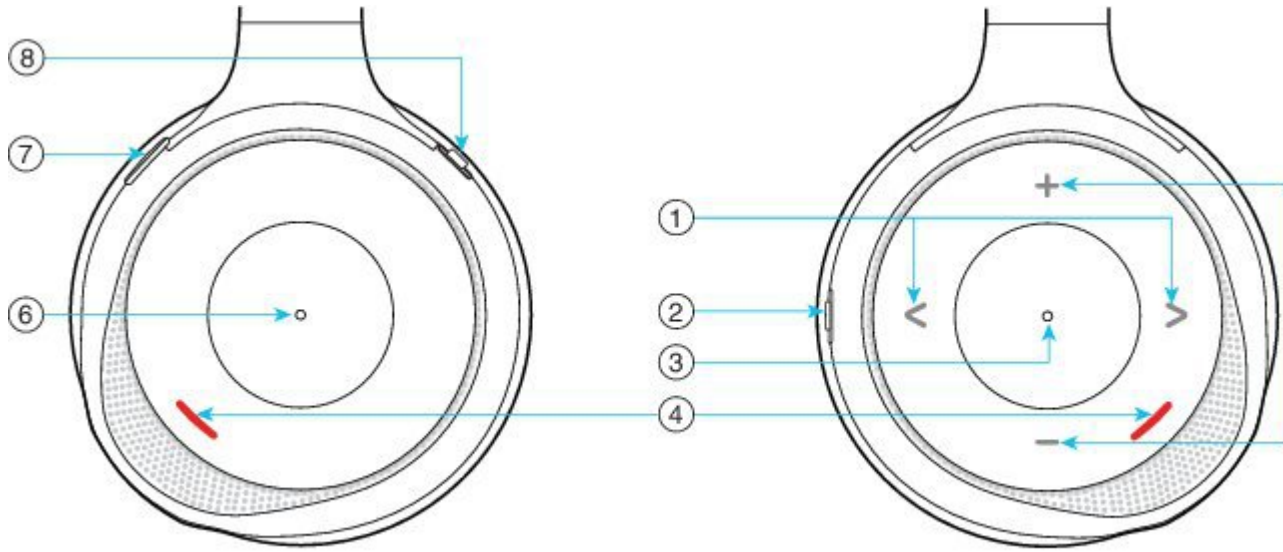

표 34: Cisco 헤드셋 730 단추

설명선 번호	이름	설명
1	음악 트랙 건너뛰기 오른쪽 컵 앞면의 오른쪽 및 왼쪽에 있습니다.	음악 트랙을 앞뒤로 건너뛵니다. 헤드셋이 음악을 재생할 수 있는 장치와 페어링된 경우에만 사용할 수 있습니다.
		
2	AMB 및 NC 단추 이 단추는 오른쪽 컵의 뒷면에 있습니다.	3개 위치 스위치:
	<p>AMB</p>  <p>OFF</p> <p>NC</p>	<ul style="list-style-type: none"> • AMB: 위로 밀어 주변 모드를 활성화합니다. • 주변 모드 또는 잡음 제거 없음: 중간 위치. • NC: 아래로 밀어 잡음 제거를 활성화합니다.

설명선 번호	이름	설명
3	<p>일시 중지 및 재생</p> <p>오른쪽 컵의 중앙에 점으로 표시되어 있습니다.</p> 	<p>눌러서 음악을 재생하거나 일시 중지합니다. 헤드셋이 음악을 재생할 수 있는 장치와 페어링된 경우에만 사용할 수 있습니다.</p>
4	<p>프레즌스 LED</p> <p>이 LED는 오른쪽과 왼쪽에 있는 컵의 앞면에 있습니다.</p> 	<p>통화 중이 아닐 때 헤드셋에서 음소거 단추를 누른 경우 또는 통화 중일 때 빨간색으로 표시됩니다.</p>
5	<p>볼륨</p> <p>오른쪽 컵 앞면의 상단 및 하단에 있습니다.</p> 	<p>위쪽 또는 아래쪽을 눌러 볼륨을 올리거나 내립니다.</p>

설명선 번호	이름	설명
6	통화 버튼 왼쪽 컵의 중앙에 점으로 표시되어 있습니다.	통화 상태를 기반으로 통화 기능을 제어합니다. <ul style="list-style-type: none"> • 착신 통화 <ul style="list-style-type: none"> • 전화 받기: 한 번 누릅니다. • 통화 거부: 두 번 누릅니다. • 활성 통화 <ul style="list-style-type: none"> • 통화 보류: 한 번 누릅니다. • 통화 종료: 신호음이 들릴 때까지 길게 누릅니다.
7	음소거 왼쪽 컵 앞면에 있는 단추입니다.	마이크를 켜고 끕니다. 음소거 상태가 되면 프레즌스 LED가 빨간색으로 켜지고 전화기의 음소거  버튼이 켜집니다. 활성 통화 중에는 음소거 상태가 IP 전화기와 Cisco 헤드셋 간에 자동으로 동기화됩니다. 이 기능은 Cisco 헤드셋 720 시리즈 및 Cisco 헤드셋 730에서 지원됩니다.
8	블루투스 및 전원 단추 왼쪽 컵의 뒷면에 있습니다. 	3개 위치 스위치: <ul style="list-style-type: none"> • 블루투스: 맨 위까지 길게 누르면 헤드셋을 전화기에 페어링합니다. • 전원: 가운데로 밀어 헤드셋 전원을 켭니다. 아래로 밀면 헤드셋이 꺼집니다.

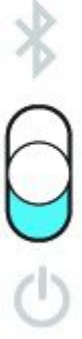
Cisco Headset 720 Buttons and Hardware

For more information about Cisco 헤드셋 720 시리즈 (Webex version) buttons and hardware, see [Get started with your Cisco Headset 720 Series](#).



Note For the headset that is connected with the IP Phones, it supports basic call controls, local settings, and headset serviceability features on Cisco Unified Communications Manager. For more information, see [Cisco Headset Compatibility Guide](#).

Bang & Olufsen Cisco 980 Buttons and Hardware

For more information about Bang & Olufsen Cisco 980 buttons and hardware, see [Get started with your Bang & Olufsen Cisco 980](#).



Note For the headset that is connected with the IP Phones, it only supports basic call controls. For more information, see [Cisco Headset Compatibility Guide](#).

타사 헤드셋

Cisco는 Cisco IP 전화기에서 사용할 타사 헤드셋에 대해 내부 테스트를 수행합니다. 하지만 Cisco가 헤드셋 또는 핸드셋 공급업체의 제품을 승인하거나 지원하는 것은 아닙니다. Cisco 전화기와 함께 사용할 수 있는지 여부를 헤드셋 제조업체에 확인하십시오.

헤드셋은 USB 또는 보조 포트를 사용하여 전화기에 연결합니다. 헤드셋 모델에 따라 헤드셋 측음 설정을 포함하여 최상의 오디오 경험을 얻으려면 전화기의 오디오 설정을 조정해야 합니다.

타사 헤드셋을 사용 중이고 새 측음 설정을 적용하는 경우 1분 정도 기다렸다가 전화기를 다시 부팅하면 설정이 플래시에 저장됩니다.

전화기는 헤드셋 마이크가 감지하는 일부 배경 소음을 줄입니다. 소음 제거 헤드셋을 사용하면 배경 소음을 더 줄일 수 있으며 전반적인 오디오 품질을 개선할 수 있습니다.

타사 헤드셋 사용을 고려 중인 경우 Cisco는 잘못된 RF(무선 주파수) 및 AF(오디오 주파수) 신호를 차단하는 우수한 품질의 외부 장치(예: 헤드셋)를 사용할 것을 권장합니다. 헤드셋의 품질과 휴대폰 및 양방향 무선 장치 등과 같은 기타 장치와의 근접 정도에 따라 약간의 오디오 잡음이나 반향음이 계속 발생할 수도 있습니다. 원격 통화자 또는 원격 통화자와 Cisco IP 전화기 사용자 모두 오디오 잡음이나 웅웅거리는 소리를 들을 수 있습니다. 전기 조명, 전기 모터 또는 대형 PC 모니터와 같은 다양한 외부 소스로 인해 웅웅거리는 소리가 들릴 수 있습니다.

어떤 경우에는 지역 전원 큐브나 전원 인젝터를 사용하여 웅웅거림을 줄이거나 없앨 수 있습니다.

Cisco IP 전화기가 배포된 현장의 환경 및 하드웨어상의 불일치로 인해 모든 환경에 적합한 단일 헤드셋 솔루션은 존재하지 않습니다.

Cisco에서는 헤드셋을 구매하여 대규모 환경에 배포하기 전에 주어진 환경에서 헤드셋을 테스트하여 성능을 확인할 것을 권장합니다.

한 번에 하나의 헤드셋만 사용할 수 있습니다. 가장 최근에 연결된 헤드셋이 활성 헤드셋입니다.

권장 헤드셋 및 기타 오디오 액세서리 목록을 보려면 http://www.cisco.com/c/en/us/products/unified-communications/uc_endpoints_accessories.html을 참조하십시오.

블루투스 헤드셋

전화기에서 블루투스를 지원하는 경우 통화를 위해 블루투스 헤드셋을 사용할 수 있습니다.

전화기에서 블루투스 헤드셋을 사용할 때 다음 사항을 염두에 두십시오.

- 블루투스 헤드셋과 표준 헤드셋이 전화기에 모두 연결된 경우 한 번에 한 가지 유형의 헤드셋만 작동합니다. 한 헤드셋을 활성화하면 다른 헤드셋은 자동으로 비활성화됩니다.
- USB 헤드셋을 사용하는 경우에는 블루투스와 일반 헤드셋이 모두 비활성화됩니다. USB 헤드셋을 분리하면 블루투스 또는 표준 헤드셋을 활성화해야 합니다.
- 최적의 헤드셋 범위를 고려한다면 전화기의 10피트(3미터) 내에서 블루투스 헤드셋을 사용하십시오.
- 전화기에서 블루투스 핸드프리 프로파일을 지원합니다. 블루투스 헤드셋에서 다음 기능을 지원할 경우 헤드셋을 사용하여 수행할 수 있습니다.
 - 전화 받기
 - 통화 종료
 - 통화에 대한 헤드셋 볼륨 변경
 - 번호 재다이얼
 - 통화자 ID 보기
 - 통화 거부
 - 통화 전환
 - 수신 통화를 받으면 기존 통화를 보류 중으로 전환
 - 수신 통화를 받으면 기존 통화를 종료

자세한 내용은 블루투스 헤드셋 제조업체의 설명서를 참조하십시오.

관련 항목

[전화기에서 헤드셋 구성](#), 136 페이지

오디오 품질

물리적, 기계적 및 기술적 성능 외에도, 헤드셋의 오디오 부분에서는 사용자와 원거리 상대방에게 좋은 음질의 소리가 들려야 합니다. 음질은 주관적인 부분이므로 Cisco에서는 타사 헤드셋의 성능을 보장할 수 없습니다. 하지만 주요 헤드셋 제조업체의 많은 헤드셋 제품이 Cisco IP 전화기에서 잘 작동되는 것으로 보고되었습니다.

Cisco는 자사 제품에 타사 헤드셋 사용을 권장하지 않으며 테스트하지 않습니다. Cisco 제품에서 타사 헤드셋 지원에 대한 자세한 내용은 제조업체의 웹 사이트를 방문하십시오.

Cisco는 Cisco IP 전화기를 사용하여 Cisco 헤드셋을 테스트합니다. Cisco 헤드셋 및 Cisco IP 전화기 지원에 대한 자세한 내용은 <https://www.cisco.com/c/en/us/products/collaboration-endpoints/headsets/index.html>의 내용을 참조하십시오.

유선 헤드셋

유선 헤드셋은 볼륨과 음소거 버튼을 포함하여 모든 Cisco IP 전화기 기능이 작동합니다. 이러한 버튼은 헤드셋 마이크에서 이어폰 볼륨을 조정하고 오디오의 음을 소거하는 데 사용됩니다.

유선 헤드셋을 설치하는 경우 케이블을 전화기의 채널에 눌러 넣어야 합니다.



주의 케이블을 전화기의 채널에 눌러 넣지 않으면 케이블이 손상될 수 있습니다.

무선 헤드셋

전화기에 대부분의 무선 헤드셋을 사용할 수 있습니다. 지원되는 무선 헤드셋 목록은 다음을 참조하십시오. http://www.cisco.com/c/en/us/products/unified-communications/uc_endpoints_accessories.html

헤드셋 연결 및 기능 사용에 대한 내용은 무선 헤드셋 설명서를 참조하십시오.

헤드셋을 전화기에 연결

유선 헤드셋, 어댑터 또는 베이스의 각 유형은 다른 포트와 다른 종류의 커넥터 및 케이블을 사용하여 전화기에 연결됩니다. 일반적인 유형에는 RJ 커넥터, USB 커넥터 및 Y-케이블이 포함됩니다.

표준 헤드셋 연결

사무실 전화기에 표준 헤드셋을 사용할 수 있습니다. 표준 헤드셋은 RJ-유형 커넥터를 사용하여 전화기 뒷면의 헤드셋 잭에 연결됩니다.

그림 22: 표준 헤드셋 연결

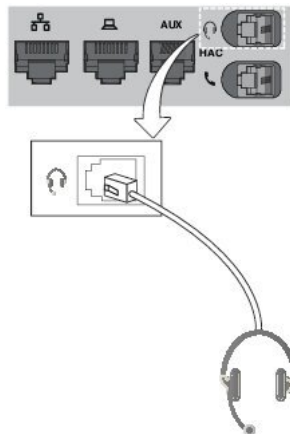

주의 케이블을 전화기의 채널 안으로 밀어 넣지 않으면 전화기 내부의 인쇄 회로 기판이 손상될 수 있습니다. 케이블 채널은 커넥터 및 인쇄 회로 기판의 변형을 줄여줍니다.

프로시저

전화기 뒷면에 있는 헤드셋 잭에 헤드셋을 꽂습니다. 케이블을 케이블 채널 안으로 눌러 넣습니다.

USB 헤드셋 연결

전화기에서 USB 헤드셋을 사용하는 경우 다음 사항을 염두에 두십시오.

- 한 번에 하나의 헤드셋만 사용할 수 있습니다. 가장 최근에 연결된 헤드셋이 활성 헤드셋입니다.
- 활성 통화 중인 경우 USB 헤드셋 코드를 뽑으면 오디오 경로가 자동으로 변경되지 않습니다. 오디오를 변경하려면 스피커폰 단추를 누르거나 핸드셋을 듭니다.

전화기 모델에 따라 USB 포트가 둘 이상 있을 수 있습니다. Cisco IP 전화기 8851 및 8851NR에는 전화기 측면에 USB가 하나 있습니다. Cisco IP 전화기 8861, 8865 및 8865NR에는 전화기 뒷면과 측면에 두 개의 USB 포트가 있습니다.

측면 USB 포트에 액세스하려면 플라스틱 덮개를 제거해야 할 수 있습니다.

프로시저

USB 헤드셋 커넥터를 전화기의 USB 포트에 꽂습니다.

Y-케이블을 사용하여 Cisco 표준 베이스 연결

함께 제공되는 Y-케이블을 사용하여 표준 베이스를 전화기에 연결할 수 있습니다. 그러나 Y-케이블에는 두 가지 유형의 RJ 커넥터가 있습니다(하나는 보조 또는 AUX 포트용이고 다른 하나는 헤드셋 포트용). AUX 포트 커넥터는 헤드셋 포트 커넥터보다 약간 크기 때문에 두 커넥터를 크기로 구별할 수 있습니다.



주의 케이블을 전화기의 채널 안으로 밀어 넣지 않으면 전화기 내부의 인쇄 회로 기판이 손상될 수 있습니다. 케이블 채널은 커넥터 및 인쇄 회로 기판의 변형을 줄여줍니다.

프로시저

단계 1 전화기 뒷면에 있는 헤드셋 잭에 더 작은 커넥터를 꽂습니다. 케이블을 케이블 채널 안으로 눌러 넣습니다.

단계 2 헤드셋 포트 옆에 있는 AUX 포트에 큰 케이블을 꽂습니다.

블루투스 장치에 멀티 베이스 연결

Cisco 헤드셋 560 시리즈용 멀티 베이스는 휴대폰이나 태블릿과 같은 블루투스® 장치에 연결할 수 있습니다. 헤드셋 베이스는 통화 장치에 Cisco 헤드셋과 이어서 헤드셋 일련 번호의 마지막 세 자리로 표시됩니다.



참고 헤드셋 일련 번호는 베이스의 오른쪽 하단 모서리에서 찾을 수 있습니다.

멀티 베이스는 최대 4개의 다른 페어링된 블루투스 장치를 저장할 수 있습니다. 페어링된 장치가 이미 4개 있는 경우 베이스는 가장 오랜 시간 사용되지 않은 장치를 교체합니다.

프로시저

단계 1 베이스 뒷면의 블루투스 버튼을 눌러 페어링을 시작합니다.

단계 2 장치의 설정 메뉴에서 핸드셋을 선택합니다.

페어링이 성공하면 블루투스 LED가 흰색으로 켜집니다.

블루투스 장치에서 멀티 베이스 분리

페어링된 블루투스 통화 장치에서 멀티 베이스를 분리할 수 있습니다.

프로시저

단계 1 베이스 뒷면의 블루투스 단추를 한 번 누릅니다. LED가 꺼지는 데 잠시 시간이 걸릴 수 있습니다.

단계 2 동일한 통화 장치에 다시 연결하려면 블루투스 단추를 다시 누릅니다.

모든 블루투스 페어링 삭제

저장된 모든 블루투스® 장치 페어링을 삭제할 수 있습니다.

프로시저

메모리를 지우려면 멀티 베이스 뒷면의 블루투스 버튼을 4초 동안 길게 누릅니다.

전화기에서 헤드셋 구성

헤드셋을 연결한 후에는 전화기에서 헤드셋을 구성해야 할 수 있습니다.

USB 어댑터가 있는 Cisco 헤드셋을 사용하는 경우 다음 단계를 수행합니다. [Cisco 헤드셋 사용자 정의, 139 페이지](#)

전화기에서 Cisco 헤드셋 설정 재설정

Cisco 헤드셋을 재설정 하여 사용자 정의 설정을 제거할 수 있습니다. 이 작업은 헤드셋을 관리자가 설정한 원래 구성으로 되돌립니다.

이 기능이 작동하려면 전화기에서 펌웨어 릴리스 12.5(1)SR3 이상을 실행하고 있어야 합니다.

시작하기 전에

헤드셋을 전화기에 연결합니다.

- Cisco 헤드셋 520 시리즈: USB 어댑터에 연결
- Cisco 헤드셋 530 시리즈: USB 케이블에 연결
- Cisco 헤드셋 560 시리즈: USB 또는 Y 케이블을 사용하여 표준 베이스 또는 다중 베이스를 연결합니다.

프로시저

단계 1 전화기에서 애플리케이션  을 누릅니다.

단계 2 선택 액세서리 > 설정 > 설정 재설정.

단계 3 경고 창에서 재설정을 선택합니다.

헤드셋 피드백 조정

헤드셋을 사용할 때 이어피스로 자신의 목소리를 들을 수 있습니다. 이것을 헤드셋 측음 또는 헤드셋 피드백이라고 합니다. 전화기에서 헤드셋 측음 양을 제어할 수 있습니다.

프로시저

단계 1 애플리케이션  을 누릅니다.

단계 2 설정 > 헤드셋 측음을 선택합니다.

단계 3 설정을 선택합니다.

블루투스 켜기 또는 끄기

블루투스가 활성화되면 블루투스 아이콘 이 전화기 화면 헤더에 나타납니다.

프로시저

-
- 단계 1 애플리케이션 을 누릅니다.
 - 단계 2 블루투스를 선택합니다.
 - 단계 3 켜기 또는 끄기를 누릅니다.
-

블루투스 헤드셋 추가

프로시저

-
- 단계 1 블루투스 헤드셋을 검색할 수 있게 합니다.
 - 단계 2 애플리케이션 을 누릅니다.
 - 단계 3 블루투스 > 블루투스 장치 추가를 선택합니다.
전화기가 검색 가능한 액세서리를 검색합니다.
 - 단계 4 헤드셋을 선택하고 연결을 누릅니다.
 - 단계 5 (선택 사항) 메시지가 표시되면 헤드셋에 대한 PIN을 입력합니다.
-

블루투스 헤드셋 연결 끊기

블루투스 헤드셋을 다른 장치에 사용하려면 먼저 이 헤드셋의 연결을 끊어야 합니다.

프로시저

-
- 단계 1 애플리케이션 을 누릅니다.
 - 단계 2 블루투스를 선택합니다.
 - 단계 3 블루투스 헤드셋을 선택합니다.
 - 단계 4 연결 끊기를 누릅니다.
-

블루투스 헤드셋 제거

전화기에 블루투스 헤드셋을 다시 사용하지 않을 경우 헤드셋을 제거합니다.



프로시저

- 단계 1 애플리케이션  을 누릅니다.
 - 단계 2 블루투스를 선택합니다.
 - 단계 3 블루투스 헤드셋을 선택하고 삭제를 누릅니다.
-

대역폭 표준 헤드셋 설정

대역폭 오디오를 지원하는 헤드셋을 사용할 수 있습니다. 대역폭 오디오는 헤드셋에서 들리는 음질을 향상시킵니다.

프로시저

- 단계 1 애플리케이션  을 누릅니다.
 - 단계 2 액세서리 > 아날로그 헤드셋 > 설정을 선택합니다.
 - 단계 3 설정 또는 해제를 눌러 아날로그 헤드셋에 대한 대역폭을 활성화 또는 비활성화합니다.
 - 단계 4 **Return**  키를 누릅니다.
-

전화기에서 전자 흡 스위치 제어 활성화

관리자가 Cisco IP 전화기에서 관리자 설정을 활성화한 경우에는 전자 흡 스위치 제어를 활성화하거나 비활성화하여 Cisco 헤드셋 560 시리즈 베이스와 연결할 수 있습니다. 전자 흡 스위치 제어는 기본적으로 활성화됩니다.



참고 이 기능은 Cisco IP 전화기 펌웨어 릴리스 12.7(1) 이상에서 사용할 수 있습니다.

프로시저

- 단계 1 전화기에서 애플리케이션  을 누릅니다.
 - 단계 2 관리 설정 > **Aux** 포트로 이동합니다.
 - 단계 3 전자 흡 헤드셋 연결을 선택하여 전자 흡 스위치 제어를 활성화합니다.
-

Cisco 헤드셋 사용자 정의

일부 Cisco 헤드셋 500 시리즈에는 설정을 사용자 지정할 수 있는 USB 어댑터가 있습니다. 헤드셋은 전화기를 전환할 때 설정을 유지합니다.

Cisco 헤드셋 730 헤드셋 설정을 사용자 정의할 수 있습니다. 헤드셋은 전화기를 전환할 때 설정을 유지합니다. 현재 헤드셋이 USB-C 케이블을 사용하여 전화기에 연결되어 있는 경우에만 설정을 사용자 지정할 수 있습니다.

다음 Cisco 헤드셋 중 하나를 사용하는 경우 헤드셋 설정을 사용자 지정할 수 있습니다.

- Cisco 헤드셋 521 및 522
- Cisco 헤드셋 531 및 532
- Cisco 헤드셋 561 및 562
- Cisco 헤드셋 730

관련 항목

[Cisco 헤드셋 500 시리즈](#), 115 페이지

Cisco 헤드셋 500 시리즈 사용자 지정

저음 및 고음 조정

저음과 고음을 조정하여 헤드셋 사운드를 사용자 지정할 수 있습니다. 저음이 많은 헤드셋을 원한다면 따뜻한 설정 쪽으로 조정합니다. 고음을 선호하는 경우 밝은 설정 쪽으로 조정합니다.

프로시저

-
- 단계 1 애플리케이션  을 누릅니다.
 - 단계 2 액세서리를 선택한 다음 헤드셋을 선택합니다.
 - 단계 3 설정 > 스피커 > 조정으로 이동합니다.
 - 단계 4 탐색 클러스터를 왼쪽 또는 오른쪽으로 눌러 조정합니다.
-

스피커 측음 조정

측음은 헤드셋에서 자신의 목소리를 들을 때 사용하는 용어입니다. 어떤 사람들은 통화 도중 자신의 목소리가 들리면 집중이 방해되는 반면, 다른 사람들은 헤드셋이 작동하고 있음을 알고 싶어합니다.

프로시저

-
- 단계 1 애플리케이션  을 누릅니다.
 - 단계 2 액세서리를 선택한 다음 헤드셋을 선택합니다.

단계 3 설정 > 스피커 > 측음으로 이동합니다.

단계 4 탐색 클러스터를 위나 아래로 눌러서 측음을 조정합니다.

단계 5 설정을 선택하여 설정을 적용합니다.

마이크 볼륨 조정

마이크 볼륨은 개인이라고도 하며, 이 설정은 통화 중인 상대방에게 들리는 소리의 크기를 제어합니다.

프로시저

단계 1 애플리케이션  을 누릅니다.

단계 2 액세서리를 선택한 다음 헤드셋을 선택합니다.

단계 3 설정 > 마이크 > 개인으로 이동합니다.

단계 4 탐색 클러스터를 왼쪽 또는 오른쪽으로 눌러 개인을 조정합니다.

헤드셋 벨소리 설정 변경

전화기 펌웨어 14.0 이상을 사용하여 Cisco IP 전화기에서 헤드셋 벨소리 동작을 변경할 수 있습니다. 이 설정은 전화기에 저장되며 연결되는 모든 Cisco 헤드셋 500 시리즈에 적용됩니다.

프로시저

단계 1 애플리케이션  를 누릅니다.

단계 2 기본 설정 > 헤드셋 벨소리를 선택합니다.

단계 3 벨소리 설정을 선택합니다.

기본적으로 전화기는 전화기 벨소리 설정의 동작을 따릅니다. 수신 전화를 받을 때 항상 전화기 벨소리를 들으려면 켜기를 선택합니다. 끄기를 선택하면 수신 통화가 있을 때 헤드셋을 통해 벨소리가 들리지 않습니다.

단계 4 설정을 선택하여 설정을 적용합니다.

도킹 또는 오프 도크의 통화 동작 변경

헤드셋을 베이스에서 들어올리거나 헤드셋을 내려 놓을 때 통화 동작을 변경할 수 있습니다.

프로시저

단계 1 애플리케이션  을 누릅니다.

단계 2 액세서리를 선택한 다음 헤드셋을 선택합니다.

단계 3 설정 > 도크에서 통화 종료로 이동합니다.

단계 4 켜기 또는 끄기를 선택하여 기능을 활성화하거나 비활성화합니다.

켜기(기본값): 헤드셋을 베이스에 내려 놓으면 활성 통화가 종료됩니다.

끄기: 헤드셋을 베이스에 내려 놓아도 활성 통화는 계속 진행됩니다.

단계 5 오프 도크에서 통화 응답으로 이동한 다음 켜기 또는 끄기를 선택하여 기능을 활성화 또는 비활성화합니다.

켜기(기본값): 베이스에서 헤드셋을 들어 올리면 수신 통화에 응답합니다.

끄기: 베이스에서 헤드셋을 들어 올리면 수신 통화에 응답할 수 없습니다.

항상 켜기 모드 활성화

기본적으로 560 시리즈 헤드셋 및 베이스는 전화기에서 통화 또는 기타 오디오 재생을 할 때 DECT 연결을 시작합니다. 항상 켜기 모드는 Cisco 헤드셋 560 시리즈와 베이스 간의 DECT 오디오 연결을 유지합니다.

기본적으로 헤드셋이 베이스와 연결을 설정할 때 통화 시작 시 약간의 지연이 발생합니다. 항상 켜기 모드를 사용하면 통화 중이거나 음악을 재생하지 않을 때에도 헤드셋과 베이스 사이에 연결된 오디오를 유지할 수 있습니다.



참고

- 헤드셋 관리자는 통화 제어 시스템을 통해 항상 켜기 모드를 비활성화할 수 있습니다.
- 항상 켜기 모드는 DECT 밀도 배포 및 헤드셋 배터리 수명 모두에 영향을 미칩니다. 조밀한 DECT 환경에서 헤드셋을 사용하는 경우에는 관리자에게 문의하십시오.
- 항상 켜기 모드는 통화 품질에 영향을 미치지 않지만 스트리밍 오디오 품질은 헤드셋처럼 약간 저하되고 기본 연결을 더 낮은 DECT 주파수로 유지 관리합니다.

시작하기 전에

전화기에서 기능을 설정할 수 있는 권한이 있는지 확인합니다. 권한이 없는 경우 관리자에게 문의하십시오.

프로시저

단계 1 애플리케이션  을 누릅니다.

단계 2 액세서리를 선택한 다음 헤드셋을 선택합니다.

단계 3 설정 > 항상 켜기로 이동합니다.

단계 4 켜기 또는 끄기를 선택하여 기능을 활성화하거나 비활성화합니다.

이 기능은 기본적으로 비활성화됩니다.

Cisco 헤드셋 700 시리즈 사용자 지정

Cisco 헤드셋 730 잡음 제거 수준 설정

헤드셋은 잡음 제거 기능을 통해 배경 소리를 필터링할 수 있습니다.

프로시저

- 단계 1 애플리케이션  을 누릅니다.
 - 단계 2 액세서리를 선택한 다음 헤드셋을 선택합니다.
 - 단계 3 설정 > 오디오 > 잡음 제거로 이동합니다.
 - 단계 4 원하는 설정을 선택하고 설정을 누릅니다.
-

Cisco 헤드셋 730 측음 수준 설정

측음은 헤드셋에서 자신의 목소리를 들을 때 사용하는 용어입니다. 어떤 사람들은 통화 도중 자신의 목소리가 들리면 집중이 방해되는 반면, 다른 사람들은 헤드셋이 작동하고 있음을 알고 싶어합니다.

프로시저

- 단계 1 애플리케이션  을 누릅니다.
 - 단계 2 액세서리를 선택한 다음 헤드셋을 선택합니다.
 - 단계 3 설정 > 오디오 > 측음으로 이동합니다.
 - 단계 4 원하는 설정을 선택하고 설정을 누릅니다.
-

Cisco 헤드셋 730 이퀄라이저 설정

헤드셋 오디오의 저음 및 고음의 혼합을 사용자 지정할 수 있습니다. 음성, 음악 및 시네마를 포함하여 사전 설정된 여러 오디오 설정 중에서 선택합니다.

프로시저

- 단계 1 애플리케이션  을 누릅니다.
- 단계 2 액세서리를 선택한 다음 헤드셋을 선택합니다.
- 단계 3 설정 > 오디오 > 이퀄라이저로 이동합니다.

단계 4 원하는 설정을 선택하고 설정을 누릅니다.

Cisco 헤드셋 730 오디오 알람 설정

헤드셋에서 듣기 원하는 오디오 알람을 사용자 지정할 수 있습니다. 기본적으로 헤드셋은 오디오 알람을 재생하여 수신 통화, 배터리 충전 및 블루투스 연결 상태와 같은 이벤트를 알립니다. 오디오 알람은 12개 언어 중 하나로 변경할 수도 있습니다.



참고 오디오 알람 언어를 변경하는 경우 헤드셋에서 관련 펌웨어 파일을 다운로드하여 설치해야 합니다. 펌웨어 변경이 완료될 때까지 7~10분이 소요됩니다.

프로시저

- 단계 1 애플리케이션  을 누릅니다.
- 단계 2 액세서리를 선택한 다음 헤드셋을 선택합니다.
- 단계 3 설정 > 오디오 > 오디오 알람으로 이동합니다.
- 단계 4 원하는 설정을 선택하고 설정을 누릅니다.

Cisco 헤드셋 730 일반 설정

Cisco IP 전화기 메뉴를 통해 Cisco 헤드셋 730의 설정을 사용자 정의할 수 있습니다.

프로시저

- 단계 1 애플리케이션  을 누릅니다.
- 단계 2 액세서리를 선택한 다음 헤드셋을 선택합니다.
- 단계 3 설정 > 일반을 선택합니다.
- 단계 4 설정을 구성합니다.

매개 변수	선택	설명
자동 음소거	켜기, 끄기 기본값: 켜기	자동 음소거가 활성화된 경우 헤드셋을 벗고 통화 중 마이크를 음소거할 수 있습니다. 헤드셋을 다시 착용하면 헤드셋이 자동으로 음소거 해제됩니다.

매개 변수	선택	설명
자동 응답 통화	켜기, 끄기 기본값: 켜기	자동 응답 전화가 활성화된 경우 헤드셋을 머리에 착용하면 수신 전화에 응답할 수 있습니다. 헤드셋을 벗어 통화를 종료할 수도 있습니다.
자동 재생/일시 중지	켜기, 끄기 기본값: 켜기	자동 재생/일시 중지가 활성화된 경우 헤드셋을 벗고 착용하는 것으로 음악 재생을 자동으로 일시 중지하고 재생할 수 있습니다.
DND 상태 동기화	켜기, 끄기 기본값: 끄기	DND 상태 동기화가 활성화되면 음소거  을 눌러 통화 중이 아닐 때 프레즌스 LED 표시등을 켜거나 끌 수 있습니다.

Cisco 헤드셋 730 설정 재설정

헤드셋을 초기 기본 설정으로 재설정할 수 있습니다.

프로시저

- 단계 1 애플리케이션  을 누릅니다.
- 단계 2 액세서리를 선택한 다음 헤드셋을 선택합니다.
- 단계 3 설정 > 설정 재설정을 선택합니다.
- 단계 4 재설정을 눌러 작업을 확인합니다.

Cisco 헤드셋 730 세부 사항 보기

헤드셋에 대한 정보를 볼 수 있습니다.

프로시저

- 단계 1 애플리케이션  을 누릅니다.
- 단계 2 액세서리를 선택한 다음 헤드셋을 선택합니다.
- 단계 3 세부 정보 표시를 누릅니다.

헤드셋 벨소리 설정 변경

전화기 펌웨어 14.0 이상을 사용하여 Cisco IP 전화기에서 헤드셋 벨소리 동작을 변경할 수 있습니다. 이 설정은 전화기에 저장되며 연결되는 모든 Cisco 헤드셋 500 시리즈에 적용됩니다.

프로시저

단계 1 애플리케이션  를 누릅니다.

단계 2 기본 설정 > 헤드셋 벨소리를 선택합니다.

단계 3 벨소리 설정을 선택합니다.

기본적으로 전화기는 전화기 벨소리 설정의 동작을 따릅니다. 수신 전화를 받을 때 항상 전화기 벨소리를 들으려면 켜기를 선택합니다. 끄기를 선택하면 수신 통화가 있을 때 헤드셋을 통해 벨소리가 들리지 않습니다.

단계 4 설정을 선택하여 설정을 적용합니다.

마이크 테스트

마이크를 처음 설치할 때와 통화를 시작하기 전에 확인하십시오.

프로시저

단계 1 애플리케이션  을 누릅니다.

단계 2 액세서리를 선택한 다음 헤드셋을 선택합니다.

단계 3 설정 > 마이크 > 테스트로 이동합니다.

단계 4 녹음을 누르고 마이크에 대고 말을 합니다.

단계 5 말하기가 끝나면 녹음 중지를 누릅니다.

단계 6 재생을 눌러 테스트 녹음을 검토합니다.

Cisco 헤드셋 펌웨어를 Cisco IP 전화기(으)로 업데이트합니다

지원되는 모든 Cisco IP 전화기에서 헤드셋 소프트웨어를 업데이트할 수 있습니다. 헤드셋 펌웨어 업그레이드 중 전화기 화면에서 진행률을 볼 수 있습니다.

업데이트 도중 Cisco 헤드셋 560 시리즈 베이스의 LED는 왼쪽에서 오른쪽으로 순서대로 깜박입니다. 소프트웨어 업그레이드가 성공적으로 완료되면 LED가 유힬 상태로 돌아갑니다.

프로시저

단계 1 Cisco IP 전화기에 헤드셋을 연결합니다.

참고 USB 케이블을 통해서만 IP 전화기에서 Cisco 헤드셋 730을 업그레이드할 수 있습니다.

단계 2 헤드셋이 자동으로 업데이트되기 시작하지 않으면 전화기를 다시 시작합니다. 전화기가 다시 시작 되면 전화기는 최신 헤드셋 버전 파일을 다운로드하고 헤드셋으로 업로드합니다.

통화 중 헤드셋 전환

여러 헤드셋을 전화기에 연결하면 전화기의 헤드셋 키를 눌러 통화 중 헤드셋 간에 전환할 수 있습니다. 전화기가 여러 장치에 연결되어 있어도 다음 우선 순위로 특정 헤드셋이 기본 오디오 장치로 선택됩니다.

- 아날로그 헤드셋만 전화기에 연결하면 아날로그 헤드셋을 기본 오디오 장치로 사용할 수 있습니다.

프로시저

단계 1 전화를 받기 전에 헤드셋을 누릅니다.

단계 2 (선택 사항) 전화를 걸 경우 번호를 누릅니다.

Cisco 헤드셋 문제 해결

Cisco 헤드셋에 문제가 있는 경우 다음 기본 문제 해결 단계를 시도하십시오.

- 헤드셋을 다시 시작합니다.
- 모든 코드가 올바르게 꽂혀 있고 올바르게 작동하는지 확인하십시오.
- 장치와 함께 다른 헤드셋을 테스트하여 문제가 무선 헤드셋 또는 장치에 있는지 확인하십시오.
- 전화기 펌웨어가 최신 버전인지 확인하십시오.

헤드셋 등록 여부 확인

프로시저

헤드셋이 전화기에 등록되어 있는지 확인하십시오.

단계 1 애플리케이션  을 누릅니다.

단계 2 액세서리로 이동합니다. 세부 정보 표시를 선택합니다.

헤드셋에서 소리가 들리지 않음

문제

헤드셋을 통해 거의 또는 전혀 소리가 들리지 않습니다.

해결 방법

볼륨 컨트롤을 눌러 헤드셋의 볼륨 수준을 확인하여 볼륨 수준을 조절하십시오. 문제가 계속되면 다음 워크플로를 사용하여 문제를 해결하십시오.

그림 23: 오디오 워크플로 없음

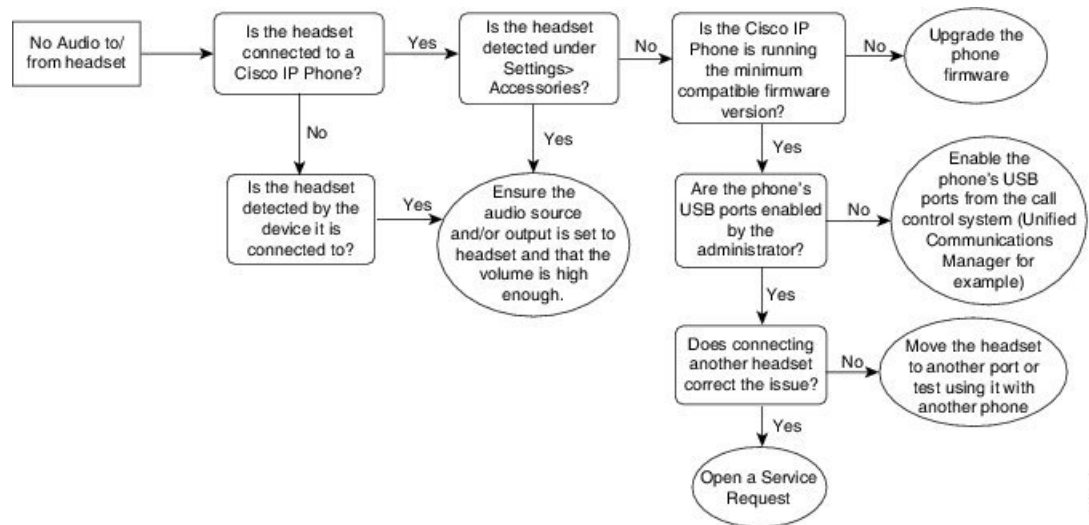

36.3637

오디오 불량

문제

헤드셋은 작동하지만 오디오 품질이 나쁩니다.

해결 방법

다음 워크플로를 사용하여 문제를 해결하십시오.

그림 24: 오디오 불량

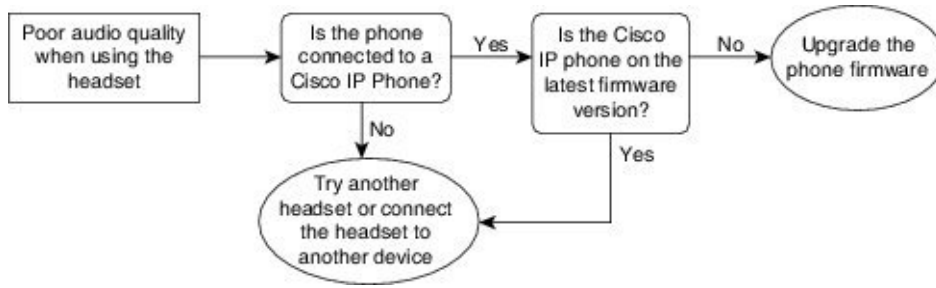

31909008

마이크가 소리를 포착하지 못함

문제

헤드셋을 사용할 때 소리가 들리지 않습니다.

솔루션

- 마이크가 음소거 상태가 아닌지 확인하십시오. 헤드셋의 음소거 단추를 눌러 마이크를 음소거 하거나 음소거를 해제하십시오.
- 마이크 붐이 내려 졌는지 확인하십시오. 최적의 사운드를 위해 헤드셋 마이크를 얼굴과 1cm 또는 2.5cm 이내로 유지하십시오.
- 헤드셋이 장치에 올바르게 연결되어 있는지 확인하십시오.
- Cisco 헤드셋 560 시리즈의 경우 헤드셋이 헤드셋 베이스에서 너무 멀리 떨어져 있지 않은지 확인하십시오. 헤드셋의 유효 범위는 약 100 피트 또는 30 미터입니다.

헤드셋이 충전되지 않음

문제

Cisco 헤드셋 561 및 562를 베이스에 올려 놓으면 충전되지 않습니다.

해결 방법

- 베이스가 안정적인 전원에 연결되어 있는지 확인하십시오.
- 헤드셋이 베이스에 제대로 장착되어 있는지 확인하십시오. 헤드셋이 제대로 장착되면 LED가 흰색으로 켜집니다. 충전시 베이스의 LED가 왼쪽에서 오른쪽 순으로 켜집니다. 헤드셋이 완전히 충전되면 5개의 배터리 표시기 LED가 모두 흰색으로 켜집니다.

그림 25: Cisco 헤드셋 561 및 562 헤드셋 배터치

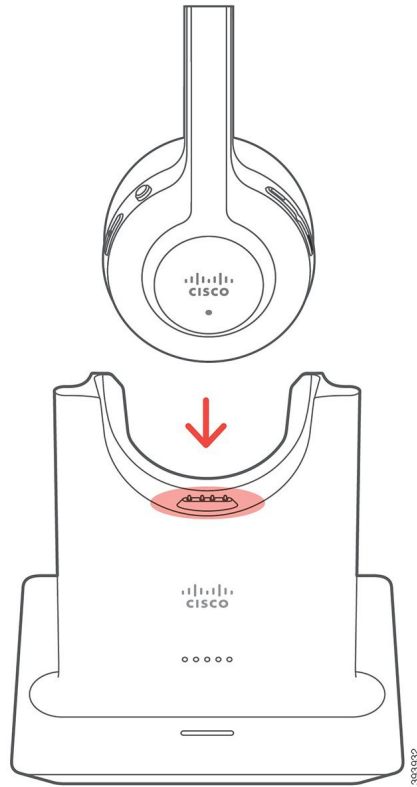

헤드셋 배터리가 충전을 유지하지 못함

문제

무선 헤드셋은 완전 충전 상태를 유지하지 않습니다.

해결 방법

Cisco 헤드셋 561 및 562는 최대 8시간 연속 사용할 수 있도록 충전을 유지합니다. 헤드셋 배터리가 약하거나 결함이 있는 것으로 보이는 경우 Cisco 지원 센터에 문의하십시오.

Cisco IP 전화기 8800 키 확장 모듈

키 확장 모듈을 사용하면 추가 회선 모양이나 프로그램 가능 버튼을 전화기에 추가할 수 있습니다. 프로그램 가능 버튼을 전화 회선 버튼, 단축 다이얼 버튼 또는 전화 기능 버튼으로 설정할 수 있습니다.

간소화된 다이얼링은 확장 모듈에서 지원되지 않습니다.

사용할 수는 확장 모듈은 3개가 있습니다.

- Cisco IP Phone 8800 Key Expansion Module - 단일 LCD 화면 모듈, 18개 회선 키, 2페이지로 1열 또는 2개의 열 디스플레이 구성.
- Cisco IP Phone 8851/8861 Key Expansion Module - 오디오 전화기용 듀얼 LCD 화면, 14개 회선 키, 2페이지로 1열 디스플레이 전용 구성. 고급 회선 모드를 사용 중에 키 확장 회선에서 전화를 받으면 전화기에 통화 경고가 표시되고 확장 모듈 회선에 발신자 ID가 표시됩니다.
- Cisco IP Phone 8865 Key Expansion Module—비디오 전화기용 듀얼 LCD 화면, 14개 회선 키, 2페이지로 1열 디스플레이 전용 구성. 고급 회선 모드를 사용 중에 키 확장 회선에서 전화를 받으면 전화기에 통화 경고가 표시되고 확장 모듈 회선에 발신자 ID가 표시됩니다.

Cisco IP Phone 8851/8861 Key Expansion Module이(가) 작동하려면 펌웨어 릴리스 12.0(1) 이상 및 Cisco Unified Communications Manager 10.5(2) 이상이 필요합니다. 고급 회선 모드(ELM)는 Cisco IP Phone 8851/8861 Key Expansion Module 및 Cisco IP Phone 8865 Key Expansion Module에서만 지원됩니다. ELM은 단일 LCD 확장 모듈에서 지원되지 않습니다.

둘 이상의 확장 모듈을 사용하는 경우 모든 모듈이 동일한 유형이어야 합니다. 전화기에 여러 확장 모듈을 혼합할 수 없습니다.

Cisco IP 전화기 8800 시리즈 장치에서 배경 무늬를 구성하면 이중 LCD 키 확장 모듈에도 표시됩니다. 이 기능은 단일 LCD 확장 모듈에서 지원되지 않습니다. 사용자 지정 배경 이미지가 지원되지 않을 수 있습니다.

다음 표는 Cisco IP 전화기 8800 시리즈에서 각 모델이 지원하는 키 확장 모듈 수를 설명합니다.

표 35: 키 확장 모듈 지원

Cisco IP 전화기 모델	지원되는 단일 LCD 키 확장 모듈	지원되는 이중 LCD 키 확장 모듈
Cisco IP 전화기 8851 및 8851NR	2; 72개 회선 또는 단추 제공	2; 56개 회선 또는 버튼 제공
Cisco IP 전화기 8861	3; 108개 회선 또는 단추 제공	3; 84개 회선 또는 버튼 제공
Cisco IP 전화기 8865 및 8865NR	3; 108개 회선 또는 단추 제공	3; 84개 회선 또는 버튼 제공

여러 개의 키 확장 모듈을 전화기에 연결하는 경우 키 확장 모듈은 전화기에 연결되는 순서에 따라 번호가 지정됩니다. 예:

- 키 확장 모듈 1은 전화기에 가장 가까운 장치입니다.
- 키 확장 모듈 2는 중간에 있는 장치입니다.
- 키 확장 모듈 3은 전화기에서 가장 먼 장치입니다.

그림 26: Cisco IP 전화기 8800 키 확장 모듈 3개를 포함한 Cisco IP 전화기 8861



그림 27: Cisco IP 전화기 8865 키 확장 모듈 3개를 포함한 Cisco IP 전화기 8865



주의 전화기의 측면에 있는 슬롯은 키 확장 모듈의 스피ن 커넥터와 함께 사용할 목적으로만 설계되었습니다. 다른 물체를 삽입하면 전화기가 영구 손상됩니다.

키 확장 모듈을 사용하면 관리자와 함께 전원 요구사항을 확인하십시오.



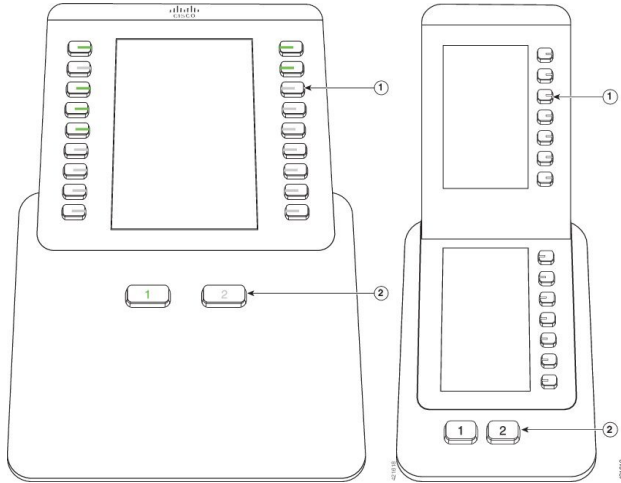

키 확장 모듈 버튼 및 하드웨어



그림 28: Cisco IP 전화기 키 확장 모듈 버튼 및 하드웨어



다음 표는 키 확장 모듈의 기능을 설명합니다.

표 36: 키 확장 모듈 버튼 및 하드웨어

	<p>LCD 화면 - 전화 번호, 단축 다이얼 번호(또는 이름이나 기타 텍스트 레이블), 전화 서비스 또는 각 버튼에 할당된 전화 기능이 표시됩니다.</p> <p>회선 상태를 나타내는 아이콘은 키 확장 모듈이 연결된 전화기의 아이콘과 (모양과 기능 모두) 비슷합니다.</p>
<p>1</p>	<p>조명 버튼 - 18개의 회선 버튼. 모드에 따라, 각 버튼 또는 버튼 쌍이 (전화기와 동일한) 한 회선에 해당합니다. 자세한 내용은 이 표 뒤에 나오는 1열 및 2열 모드에 대한 설명을 참조하십시오. 각 버튼 아래의 표시등은 해당 회선의 상태를 다음과 같이 나타냅니다.</p> <ul style="list-style-type: none"> •  표시등 꺼짐 - 회선 사용 가능 또는 비활성 페이지에서 전화벨이 울리고 있습니다. •  녹색 LED 켜짐 - 자신이 회선을 사용 중이거나 보류 중인 통화가 있거나 통화를 호전환 중입니다. •  빨간색 LED 켜짐 - 다른 사용자가 회선을 사용 중이거나 다른 사용자의 공유 회선에 보류 전화가 있습니다. •  황색 LED 켜짐 - 회선 벨소리가 울리고 있습니다.

2	<p>Shift 버튼 - 2개의 버튼. 1페이지의 버튼에는 1이 레이블로 붙고 2페이지의 버튼에는 2가 레이블로 붙습니다. 각 버튼의 표시등에는 페이지 상태가 다음과 같이 표시됩니다.</p> <ul style="list-style-type: none"> •  녹색 LED 켜짐 - 페이지가 뷰에 있습니다. •  표시등 꺼짐 - 페이지가 뷰에 없습니다. •  황색 LED 지속 - 페이지가 뷰에 없고 페이지에 하나 이상의 경고 통화가 있습니다.
---	--

관리자는 키 확장 모듈을 1열 또는 2열 모드에서 표시하도록 설정합니다.

1열 모드

1열 모드에서는 디스플레이의 각 행이 한 회선에 해당됩니다. 왼쪽의 버튼 또는 오른쪽의 버튼로 이 회선에 액세스할 수도 있습니다. 이 구성에서 키 확장 모듈은 1페이지에 회선 9개, 2페이지에 회선 9개를 표시합니다.

그림 29: 1열이 있는 키 확장 모듈



2열 모드

단일 LCD 화면 확장 모듈을 사용하는 경우 모듈을 2열 모드로 설정할 수 있습니다.

2열 모드에서 화면 왼쪽과 오른쪽의 각 버튼은 전화 번호, 단축 다이얼 번호(또는 이름이나 기타 텍스트 레이블), 전화 서비스 또는 전화 기능에 할당됩니다. 이 구성에서 키 확장 모듈은 1페이지에 최대 18개 항목, 2페이지에 최대 18개 항목을 표시합니다.

그림 30: 2열이 있는 키 확장 모듈



키 확장 모듈에서 전화 걸기

프로시저

-
- 단계 1 키 확장 모듈에서 회선 단추를 누릅니다.
 - 단계 2 전화 번호로 전화를 겁니다.
 - 단계 3 핸드셋을 듭니다.
-

키 확장 모듈 화면 밝기 조정

프로시저

-
- 단계 1 애플리케이션  을 누릅니다.
 - 단계 2 설정 > 밝기 > 밝기 - 키 확장 모듈 **x**를 선택합니다. 여기서 **x**는 키 확장 모듈 번호입니다.
 - 단계 3 밝기를 높이려면 탐색 패드의 오른쪽을 누릅니다. 밝기를 낮추려면 탐색 패드의 왼쪽을 누릅니다.
 - 단계 4 저장을 누릅니다.
-

실리콘 커버

Cisco IP 전화기 실리콘 덮개를 사용하여 데스크폰과 핸드셋을 보호할 수 있습니다.

케이스는 다음과 같은 이점이 있습니다.

- 저자극성
- 다양한 세척제 사용 시 내마모성이 있습니다.



참고 케이스의 수명과 외관을 연장하려면 강도가 낮은 세척제를 사용하십시오.

- 핸드셋을 내려 놓을 때 손상을 줄입니다.

부품 번호와 기타 추가 정보는 전화기 모델의 데이터 시트를 참조하십시오. Cisco IP 전화기 8800 시리즈 데이터 시트는 여기 <https://www.cisco.com/c/en/us/products/collaboration-endpoints/unified-ip-phone-8800-series/datasheet-listing.html>에서 찾을 수 있습니다. Cisco IP 전화기 7800 시리즈 데이터 시트는 여기 <https://www.cisco.com/c/en/us/products/collaboration-endpoints/unified-ip-phone-7800-series/datasheet-listing.html>에서 찾을 수 있습니다.

전화기 모델을 선택하려면 애플리케이션  을 누르고 전화기 정보를 선택합니다. 모델 번호 필드에 해당 전화기 모델이 표시됩니다.

표 37: 실리콘 커버

Cisco IP 전화기	Cisco IP 전화기 실리콘 덮개	참고
Cisco IP 전화기 7821	<ul style="list-style-type: none"> • 7821 데스크톱 전화기 시리즈용 실리콘 덮개 10개 팩 (CP-7821-COVER=) • 7821 데스크톱 전화기 시리즈 및 핸드셋용 실리콘 덮개 10개 팩 (CP-7821-COVER-BUN=) 	
Cisco IP 전화기 7841	<ul style="list-style-type: none"> • 7841 데스크톱 전화기 시리즈용 실리콘 덮개 10개 팩 (CP-7841-COVER=) • 7841 데스크톱 전화기 시리즈 및 핸드셋용 실리콘 덮개 10개 팩 (CP-7841-COVER-BUN=) 	

Cisco IP 전화기	Cisco IP 전화기 실리콘 덮개	참고
Cisco IP 전화기 8811, 8841, 8851, 8851NR, 8861 및 8861NR	<ul style="list-style-type: none"> • 88X1 데스크톱 전화기 시리즈용 실리콘 덮개 10개 팩 (CP-88X1-COVER=) • 88X1 데스크톱 전화기 시리즈 및 핸드셋용 실리콘 덮개 10개 팩 (CP-88X1-COVER-BUN=) 	참고 실리콘 덮개는 키 확장 모듈을 보호하지 않습니다.
Cisco IP 전화기 8845, 8865 및 8865NR	<ul style="list-style-type: none"> • 88X5 데스크톱 전화기 시리즈용 실리콘 덮개 10개 팩 (CP-88X5-COVER=) • 88X5 데스크톱 전화기 시리즈 및 핸드셋용 실리콘 덮개 10개 팩 (CP-88X5-COVER-BUN=) 	참고 실리콘 덮개는 키 확장 모듈을 보호하지 않습니다.
Cisco IP 전화기 핸드셋	<ul style="list-style-type: none"> • 데스크탑 전화기 핸드셋용 실리콘 덮개 10개 팩 (CP-HS-COVER=) 	

Cisco IP 전화기 실리콘 덮개 설치

Silicone 덮개는 Cisco IP 전화기의 수명을 연장하고 버튼과 숫자 패드를 더 쉽게 유지할 수 있도록 합니다.

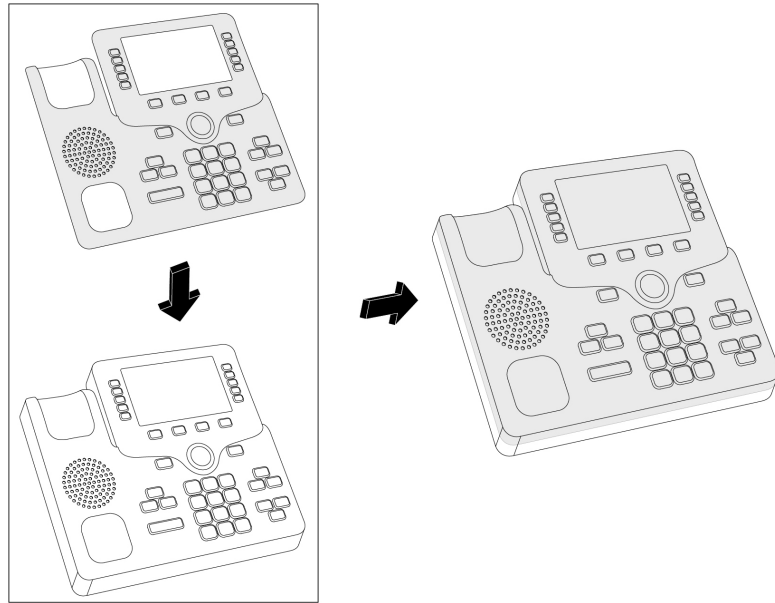

455568

프로시저

- 단계 1 전화기를 마주 봅니다.
- 단계 2 거치대에서 핸드셋을 제거합니다.
- 단계 3 전화기 위의 덮개를 왼쪽에 있는 핸드셋과 정렬합니다.
- 단계 4 전화기의 모서리 및 측면 주변에 덮개를 고정합니다. 이 덮개는 큰 저항 없이 전화기에 단단히 장착되어야 합니다.
- 단계 5 거치대에 핸드셋을 다시 놓습니다.

Cisco IP 전화기 핸드셋 덮개 설치

실리콘 덮개를 사용하면 핸드셋을 손상되지 않게 보호하고 세균의 확산을 줄일 수 있습니다.

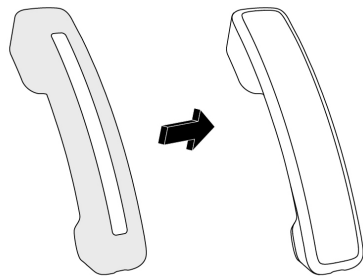

455569

프로시저

- 단계 1 전화기 거치대에서 핸드셋을 제거합니다.
- 단계 2 핸드셋에서 케이블을 분리합니다.
- 단계 3 이어 컵이 덮개 안에 완전히 들어갈 때까지 핸드셋 위로 실리콘 덮개를 밀니다.
- 단계 4 덮개를 핸드셋의 다른 쪽 끝 위로 당깁니다.

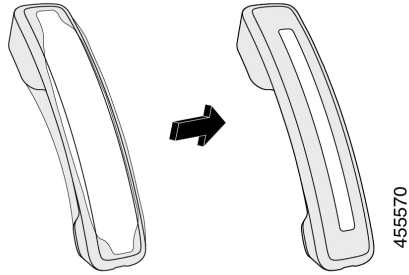

- 단계 5 덮개가 핸드셋에 맞닿아 있고 케이블 포트가 막히지 않았는지 확인합니다.
- 단계 6 핸드셋을 전화기에 다시 연결하고 거치대에 다시 올려 놓습니다.

실리콘 덮개 청소

먼지와 세균이 걱정되면 덮개를 청소하십시오. 정기적인 청소는 또한 박테리아나 세균의 확산도 방지합니다.

프로시저

- 단계 1 실리콘 덮개를 제거합니다.
- 단계 2 덮개를 청소합니다.
- 참고 케이스의 수명과 외관을 연장하려면 강도가 낮은 세척제를 사용하십시오.
- 단계 3 덮개를 완전히 건조시킵니다. 완전히 건조될 때까지 전화기에 다시 끼우지 마십시오.
- 단계 4 덮개를 전화기에 다시 끼웁니다.



8 장

제품 안전 및 보안

- 안전 및 성능 정보, 159 페이지
- 준수 선언문, 162 페이지
- Cisco 제품 보안 개요, 166 페이지
- Cisco 순환 경제, 166 페이지
- 중요 온라인 정보, 168 페이지

안전 및 성능 정보

정전

전화를 통해 긴급 서비스에 액세스하려면 전화에 전원이 공급되어야 합니다. 정전이 발생할 경우 전력이 복원될 때까지 서비스 또는 긴급 통화 서비스 전화 걸기 기능이 작동하지 않습니다. 전원 공급이 안되거나 중단되는 경우 서비스 또는 긴급 통화 서비스 전화 걸기 기능을 사용하려면 장비를 재설정하거나 재구성해야 할 수 있습니다.

규정 도메인

이 전화기의 RF(무선 주파수)는 특정 규정 도메인에 맞게 구성되어 있습니다. 해당 규정 도메인 밖에서 이 전화기를 사용하면 전화기가 제대로 작동하지 않으며 지역 규정을 위반할 수도 있습니다.

건강 관리 환경

이 제품은 의료용 장치가 아니며 다른 장치나 장비의 영향을 받기 쉬운 라이선스가 없는 주파수 대역을 사용합니다.

외부 장치

잘못된 RF(무선 주파수) 및 AF(오디오 주파수) 신호를 차단하는 우수한 품질의 외부 장치를 사용하는 것이 좋습니다. 외부 장치로는 헤드셋, 케이블 및 커넥터가 있습니다.

이러한 장치의 품질과 휴대 전화 또는 양방향 무선 장치 등과 같은 기타 장치와의 근접 정도에 따라 약간의 오디오 잡음이 계속 발생할 수도 있습니다. 이러한 경우 다음 중 한 가지 이상의 작업을 수행하는 것이 좋습니다.

- 외부 장치를 RF 또는 AF 신호 발생지로부터 멀리 옮기십시오.
- 외부 장치 케이블의 경로를 RF 또는 AF 신호 발생지로부터 멀리 지정하십시오.
- 외부 장치에 차폐된 케이블을 사용하거나 보호성이 좋은 케이블과 커넥터를 사용하십시오.
- 외부 장치 케이블의 길이를 줄이십시오.
- 외부 장치용 케이블에 페라이트 또는 이와 유사한 기타 물질을 바르십시오.

Cisco에서는 기존 장치, 케이블 및 커넥터의 성능을 보장할 수 없습니다.



주의 EU(유럽 연합) 국가에서는 EMC 규정 [89/336/EC]를 엄격히 준수하는 외부 스피커, 마이크 및 헤드셋만 사용하십시오.

블루투스 무선 헤드셋 성능

Cisco IP 전화기는 헤드셋이 블루투스를 지원하는 경우 블루투스 클래스 2 기술을 지원합니다. 블루투스를 사용하여 10m(30피트) 이내의 범위에서 낮은 대역폭으로 무선 연결할 수 있습니다. 1-2m(3-6 피트) 이내의 범위에서 최고의 성능을 나타냅니다. 헤드셋을 최대 5개까지 연결할 수 있지만 기본적으로 마지막 연결된 헤드셋만 사용됩니다.

간섭 문제가 발생할 수 있으므로 802.11b/g 장치, 블루투스 장치, 전자오븐, 대형 금속 물체 등을 무선 헤드셋과 떨어져 있게 하는 것이 좋습니다.

블루투스 무선 헤드셋을 전화기 시야에 둘 필요는 없습니다. 그러나 벽이나 문과 같은 장애물이나 다른 전자 장비로부터의 전파 혼선이 연결에 영향을 줄 수 있습니다.

전화기에 전원을 제공하는 방법

다음 방법 중 하나로 전화기에 전원을 제공할 수 있습니다.

- 전화기와 함께 제공되는 전원 어댑터를 사용합니다.
- 네트워크가 PoE(Power over Ethernet)를 지원하는 경우 전화기를 네트워크에 연결할 수 있습니다. 이더넷 케이블을 이더넷 전화기 포트  및 네트워크에 연결합니다.

네트워크가 PoE를 지원하는지 여부를 모르면 담당 관리자에게 확인하십시오.

네트워크 혼잡 시 전화기 동작

네트워크 성능을 저하시키는 것이라면 무엇이나 전화기 오디오 및 비디오 품질에 영향을 미칠 수 있고, 어떤 경우에는 통화가 끊어지게 만들 수도 있습니다. 네트워크 저하의 근원에는 다음과 같은 활동이 포함되며 이에 국한되는 것은 아닙니다.

- 관리자 작업(예: 내부 포트 스캔 또는 보안 스캔)
- 네트워크에 발생한 공격(예: DoS(서비스 거부) 공격 등)

UL 경고

LAN/이더넷 케이블 또는 장치에 부착된 기타 케이블을 건물 밖으로 확장해서는 안 됩니다.

EnergyStar



다음 전화기에 EnergyStar 인증을 가지고 있습니다.

- Cisco IP Phone 8811
- Cisco IP Phone 8841
- Cisco IP Phone 8851
- Cisco IP Phone 8851NR

위의 목록에 나열되지 않은 모든 전화기 모델은 인증되어 있지 않습니다.

제품 레이블

제품 레이블은 장치 하단에 있습니다.

준수 선언문

유럽 연합 준수 선언문

CE 마킹

다음 CE 마크가 장비 및 포장에 부착되어 있습니다.



유럽 연합 RF 노출 선언문

이 장치는 EU EMF Directive 2014/53/EU에 따라 규정을 준수한다고 평가되고 확인되었습니다.

미국 준수 선언문

Part 15 무선 장치



주의 Part 15에 기재된 무선 장치는 이 주파수에서 작동 중인 다른 장치로부터 간섭을 받지 않는다는 가정 하에 작동합니다. 비 Cisco 안테나 사용을 포함하여, Cisco에서 명시적으로 승인하지 않는 방식으로 제품을 변경하거나 수정하면 사용자의 장치 작동 권한이 무효화될 수 있습니다.

캐나다 준수 선언문

이 장치는 Industry Canada 라이선스 제외 RSS 표준을 준수합니다. 작업은 (1) 이 장치가 간섭을 일으키지 않을 수 있고, (2) 이 장치가 장치의 원하지 않는 작동을 일으킬 수 있는 간섭을 포함하여 어떤 간섭도 수용해야 한다는 두 가지 조건이 전제되어야 합니다. 이 전화기를 사용할 때 통신의 개인 정보 보호가 보장되지 않을 수 있습니다.

이 제품은 적용 가능한 혁신, 과학 및 경제 개발 캐나다의 기술 사양을 충족합니다.

Avis de Conformité Canadien

Cet appareil est conforme aux normes RSS exemptes de licence RSS d'Industry Canada. Le fonctionnement de cet appareil est soumis à deux conditions : (1) ce périphérique ne doit pas causer d'interférence et (2) ce périphérique doit supporter les interférences, y compris celles susceptibles d'entraîner un fonctionnement non souhaitable de l'appareil. La protection des communications ne peut pas être assurée lors de l'utilisation de ce téléphone.

Le présent produit est conforme aux spécifications techniques applicables d'Innovation, Sciences et Développement économique Canada.

캐나다 RF 노출 선언문

이 장치는 무선 전파 노출에 대한 ISD RSS-102 R5에서 언급한 제한 사항을 준수합니다

본 장치에는 무선 송신기 및 수신기가 포함되어 있습니다. 캐나다 보건부의 안전 기준 6을 참조하고 나이, 건강에 관계없이 모든 사람의 안전을 보장하도록 설계된 실질적인 안전 한계를 포함하는 RSS-102에서 언급된 전파(라디오 주파수 전자기장) 노출에 대한 일반 대중(통제되지 않은) 제한을 초과하지 않도록 설계되었습니다.

이와 같이, 시스템은 최종 사용자에게 의한 안테나와의 접촉을 피하여 동작하도록 설계되었습니다. 사용자 또는 작업자의 전반적인 노출을 줄이기 위해 고안된 규제 지침에 따라 안테나를 사용자가 지정한 최소 거리 이상 유지할 수 있는 위치에 시스템을 설치하는 것이 좋습니다.

이 장치는 무선 인증 프로세스의 일부로 해당 규정을 준수하는지 테스트를 거쳐 검증되었습니다.

Déclaration d'Exposition aux RF Canadienne

CE PÉRIPHÉRIQUE RESPECTE LES LIMITES DÉCRITES PAR LA NORME RSS-102 R5 D'EXPOSITION À DES ONDES RADIO

Votre appareil comprend un émetteur et un récepteur radio. Il est conçu pour ne pas dépasser les limites applicables à la population générale (ne faisant pas l'objet de contrôles périodiques) d'exposition à des ondes radio (champs électromagnétiques de fréquences radio) comme indiqué dans la norme RSS-102 qui sert de référence au règlement de sécurité n°6 sur l'état de santé du Canada et inclut une marge de sécurité importantes conçue pour garantir la sécurité de toutes les personnes, quels que soient leur âge et état de santé.

En tant que tels, les systèmes sont conçus pour être utilisés en évitant le contact avec les antennes par l'utilisateur final. Il est recommandé de positionner le système à un endroit où les antennes peuvent demeurer à au moins une distance minimum préconisée de l'utilisateur, conformément aux instructions des réglementations qui sont conçues pour réduire l'exposition globale de l'utilisateur ou de l'opérateur.

Le périphérique a été testé et déclaré conforme aux réglementations applicables dans le cadre du processus de certification radio.

캐나다 고출력 레이더 선언문

또한 사용자는 고출력 레이더가 5250-5350 MHz 및 5650-5850 MHz 대역의 기본 사용자(즉, 우선 순위 사용자)로 할당되고 이러한 레이더가 LE-LAN 장치에 간섭 및/또는 손상을 일으킬 수 있음을 알려야 합니다.

Devraient également être informés des utilisateurs que les radars à haute puissance sont désignés comme utilisateurs principaux (à savoir des utilisateurs prioritaires) des bandes 5250-5350 MHz et 5650 à 5.850 MHz et que ces radars pourraient provoquer des interférences et / ou endommager les périphériques LE-LAN.

뉴질랜드 준수 선언문

PTC(Permit to Connect) 일반 경고

터미널 장비 항목에 대한 Telepermit의 허가는 Spark NZ가 항목이 네트워크에 연결하기 위한 최소 조건을 준수함을 승인했음을 나타냅니다. 이것은 Spark NZ의 제품 지지나 어떤 종류의 보증을 제공함을 나타내지도 않습니다. 무엇보다도, 이것은 항목이 다른 제조사나 모델의 다른 Telepermitted 장비 항목과 관련하여 올바르게 작동함을 보장하거나 제품이 Spark NZ의 모든 네트워크 서비스와 호환 가능함을 함축하지도 않습니다.

대만 준수 선언문

DGT 경고문

낮은 전원 및 시각적 경고 알림

視力保護警語：使用過度恐傷害視力
低功率射頻電機警語：

經型式認證合格之低功率射頻電機，非經許可，公司、商號或使用者均不得擅自變更頻率、加大功率或變更原設計之特性之功能。

低功率射頻電機之使用不得影響飛航安全及干擾合法通信；經發現有干擾現象時，應立即停用，並改善至無干擾時方得繼續使用。前項合法通信，指依電信法規定作業之無線電通信。低功率射頻電機須忍受合法通信或工業、科學及醫療用電波輻射性電機設備之干擾。

4.7.9.1 應避免影響附近雷達系統之操作。

4.7.9.2 高增益指向性天線只得應用於固定式點對點系統。

아르헨티나 준수 선언문

Advertencia

No utilizar una fuente de alimentación con características distintas a las expresadas ya que podría ser peligroso.

브라질 준수 정보

Art. 5º - 680

이 장비는 유해한 간섭으로부터 보호받을 자격이 없으며 적절한 인증된 시스템에 간섭을 일으킬 수 없습니다.

자세한 내용은 다음 URL로 이동하십시오. <http://www.anatel.gov.br>

모델	인증서 번호
8811	3965-14-1086
8841	3965-14-1086
8845	4243-15-9863
8851	3965-14-1086
8851NR	3965-14-1086
8861	0463-15-1086
8865	06125-16-01086
8865NR	06125-16-01086

싱가포르 준수 선언문



일본 준수 정보

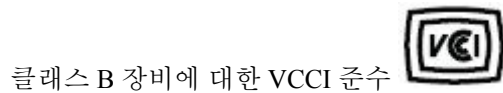

FCC 준수 선언문

FCC(Federal Communications Commission)에서는 다음에 대한 준수 선언문을 요구합니다.

FCC Part 15.19 선언문

본 장치는 FCC Rules Part 15를 준수합니다. 작업은 (1) 이 장치가 유해한 간섭을 일으키지 않을 수 있고, (2) 이 장치가 원하지 않는 작동을 일으킬 수 있는 간섭을 포함하여 어떤 간섭도 수용해야 한다는 두 가지 조건이 전제되어야 합니다.

FCC Part 15.21 선언문

규정 준수 담당자의 명시적인 승인 없이 장비를 변경하거나 수정할 경우 사용자의 장비 사용 권한이 취소될 수 있습니다.

FCC RF 방사능 노출 선언문

이 장비는 통제되지 않는 환경에 대해 명시된 FCC 방사능 노출 제한을 준수합니다. 최종 사용자는 특정 운영 지침에 따라 RF 노출 규정을 준수해야 합니다. 이 송신기를 사용자로부터 20cm 이상 떨어지게 배치해야 하며, 다른 안테나나 송신기와 함께 배치하거나 작동하지 마십시오.

FCC 수신기 및 클래스 B 디지털 선언문

이 제품은 테스트 결과 FCC 규정 15부에 따라 클래스 B 디지털 장치 사양을 준수하는 것으로 확인되었습니다. 이러한 제한은 주거용 설치 시 유해한 전파 혼선으로부터 적절한 수준의 보호를 제공하기 위해 고안되었습니다. 이 장비는 무선주파수 에너지를 생성 및 사용하고 이를 방출할 수 있으며 사용 설명서에 따라 설치하여 사용하지 않을 경우 무선통신에 유해한 전파 혼선을 야기할 수 있습니다. 특정 설치에서 전파 혼선이 발생하지 않는다는 보장은 없습니다.

이 장비를 켜거나 끌 때 라디오 또는 TV 수신에 유해한 전파 혼선을 일으키는 경우 다음 중 하나 이상의 조치를 수행하여 전파 혼선을 해결해 보십시오.

- 수신 안테나의 방향을 조정하거나 재설치합니다
- 장비 또는 장치 사이의 간격을 늘립니다
- 장비를 수신기와 다른 콘센트에 연결합니다
- 판매업체나 숙련된 라디오/TV 기술자에게 문의합니다

Cisco 제품 보안 개요

이 제품은 암호화 기능을 포함하고 있으며 수입, 수출, 운송 및 사용을 규제하는 미국 및 현지 법규의 적용을 받습니다. Cisco 암호화 제품을 제공하는 것은 제3자에게 이 암호화의 수입, 수출, 유통 또는 사용 권한을 부여하는 것을 의미하는 것이 아닙니다. 수입자, 수출자, 유통업자 및 사용자는 미국과 현지 법규를 준수할 책임이 있습니다. 이 제품을 사용하면 해당 법률 및 규정을 준수하기로 동의하는 것입니다. 미국 및 현지 법규를 준수할 수 없는 경우 이 제품을 즉시 반품하십시오.

미국 수출 규정과 관련한 자세한 내용은 웹 사이트(<https://www.bis.doc.gov/policiesandregulations/ear/index.htm>)를 참조하십시오.

Cisco 순환 경제

Cisco는 소비 후 재활용 플라스틱 사용을 선도함으로써 제품에 순환 디자인 원칙을 채택했습니다. 아래에 나열된 모델들은 이제 천연 자원의 사용을 줄이면서 자체적인 전자 제품 폐기물을 재활용합니다.

- Cisco IP Phone 8811
- Cisco IP Phone 8841
- Cisco IP Phone 8851 및 Cisco IP Phone 8851NR
- Cisco IP Phone 8861

Cisco의 순환 경제 웹 사이트를 방문하여 이것이 무엇을 의미하는지 자세히 알아보십시오.

- 웹사이트 URL: <https://www.cisco.com/c/en/us/about/circular-economy.html>



- 웹사이트 QR 코드:



중요 온라인 정보

최종 사용자 라이선스 계약서

EULA(최종 사용자 라이선스 계약서)는 여기에 있습니다. <https://www.cisco.com/go/eula>

규정 준수 및 보안 정보

RCSI(규정 준수 및 보안 정보)는 여기에 있습니다.

https://www.cisco.com/c/dam/en/us/td/docs/voice_ip_comm/cuipph/8800-series/regulatory_compliance/RCSI-0313-book.pdf

번역에 관하여

Cisco는 일부 지역에서 본 콘텐츠의 현지 언어 번역을 제공할 수 있습니다. 이러한 번역은 정보 제공의 목적으로만 제공되며, 불일치가 있는 경우 본 콘텐츠의 영어 버전이 우선합니다.