



概要

- 機能 (1 ページ)
- パッケージの内容 (4 ページ)
- シリアル番号の場所 (5 ページ)
- 前面パネル (7 ページ)
- 前面パネル LED (10 ページ)
- 背面パネル (13 ページ)
- 背面パネル LED (17 ページ)
- 電源モジュール (18 ページ)
- ハードウェア仕様 (20 ページ)
- 製品 ID 番号 (20 ページ)
- 電源コードの仕様 (21 ページ)

機能

Cisco Web Security Appliances (WSA) S195、S395、S695、および S695F は、組織が Web トラフィックを保護および制御するのに役立ちます。

WSA S195、S395、S695、および S695F は、Cisco AsyncOS バージョン 11.8 以降をサポートしています。WSA セキュリティアプライアンスに関連付けられた現場交換可能な製品 ID (PID) のリストについては、製品 ID 番号 (20 ページ) を参照してください。

次の図は、Cisco Web Security Appliances を示しています。

図 1: Cisco Web セキュリティ S195 および S395



図 2: Cisco Web セキュリティ S695 および S695F



次の表に、WSA S195、S395、S695、および S695F の機能を示します。

表 1: WSA S195、S395、S695、および S695F の機能

機能	S195	S395	S695	S695F
フォームファクタ	1 RU		2 RU	
ラックマウント	標準の 48.3 cm (19 インチ) 4 ポスト EIA ラック			
エアフロー	前面から背面 コールドアイルからホットアイルへ			
引き出しアセットカード	シリアル番号を表示します			
アース用穴	デュアルホールアースラグ用ネジ穴 X 2 使用は任意です。サポートされている AC 電源には内部アースがあるため、シャーシのアース接続は不要です。			
ロック型前面プレート	オプション			
ユニット識別ボタン	前面パネル			
電源ボタン	背面パネル			
プロセッサ	2021 年 1 月より前：インテル Xeon 4110 X 1 2021 年 1 月以降：インテル Xeon 4210 X 1	2021 年 1 月より前：インテル Xeon 5118 X 1 2021 年 1 月以降：インテル Xeon 5218 X 1	2021 年 1 月より前：インテル Xeon 6126 X 2 2021 年 1 月以降：インテル Xeon 6226 X 2	
メモリ	16 GB RAM	32-GB RAM	64-GB RAM	

機能	S195	S395	S695	S695F
RDIMM 内部コンポーネントのみ (現場交換不可)	2021年1月より 前：16 GB DDR4-2400 MHz DIMM X 1 2021年1月以 降：16 GB DDR4-2933 MHz DIMM X 1	2021年1月より 前：16 GB DDR4-2400 MHz DIMM X 2 2021年1月以 降：16 GB DDR4-2933 MHz DIMM X 2	2021年1月より前：16 GB DDR4-2400 MHz DIMM X 4 2021年1月以降：16 GB DDR4-2933 MHz DIMM X 4	
管理ポート	1 (M1) M2 はサポートされていません。			
プロキシポート	2 (P1 および P2)			
トラフィックポート	2 (T1 および T2)			
リモート電源再投入 (RPC)	1 Gb の専用ポートを使用してアクセス			
USBポート	USB 3.0 タイプ A ポート X 2			
SFP+ ポート	なし			光ファイバ x 6
サポート対象の SFP+ (注) これらの SFP はシスコに よって認定さ れています。 シスコ認定の SFP のみを使 用してくださ い。 (注) 銅線 SFP はサ ポートされて いません。	—			GLX-SX-MMD (1 Gb) (オプ ション) SFP-10G-SR (10 Gb) (オプショ ン)
シリアルコンソールポー ト	1 GB RJ45 シリアルポート、RS-232 を実行 (RS-232D TIA-561) X 1			

機能	S195	S395	S695	S695F
AC 電源装置 (注) モデル間でタイプやワット数の異なる電源装置を組み合わせて使用しないでください。	1つ 770 W AC X 1 2台目の電源装置を注文して1+1の冗長構成を有効にできます。	2つ 770 W AC X 2 ホットスワップ可能で、1+1の冗長構成	2つ 1050 W AC ホットスワップ可能で、1+1の冗長構成	
ファン	ファン（前後冷却）X 6 内部コンポーネントのみ（現場交換不可）。1つのファンに障害が発生した場合は、返品許可（RMA）のためにシャーシを送る必要があります。			
ストレージ	600 GB SAS HDD X 2 RAID 1（ホットスワップ対応）	600 GB SAS HDD X 4 RAID 10（ホットスワップ対応）	600 GB SAS HDD X 16 RAID 10（ホットスワップ対応）	

パッケージの内容

次の図は、WSA S195、S395、S695、および S695F のパッケージの内容を示しています。内容は変更されることがあり、実際の内容には品目の追加や削減の可能性のあることにご注意ください。

図 3: パッケージの内容

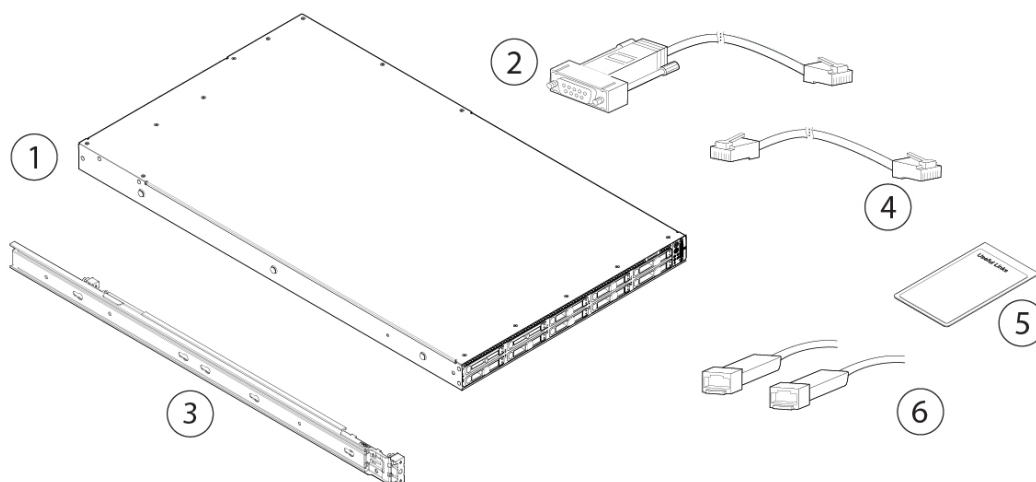

1	シャーシ	2	RJ-45 to DB9-RS232 コンソールケーブル (シスコ製品番号 72-3383-XX)
3	Cisco レールキット (シスコ製品番号 800-43376-02)	4	RJ-45 to RJ-45 Cat 5 イーサネットケーブ ル、黄色、長さ6フィート (シスコ製品番 号 72-1482-XX)
5	有用なリンクドキュメント 「有用なリンク」ドキュメントの手順で は、WSAアプライアンスのインストール、 セットアップ、および設定に必要なマニユ アルを送信します。	6	1 Gb または 10 Gb SFP+ 光ファイバトラン シーバ (ケーブル付き) x 2 (注) でサポートされています。S695F 同じシャーシ内に SFP トラン シーバタイプを混在させること はできません。同じシャーシ内 に 2 つの 1 Gb SFP または 10 Gb SFP を搭載できます。

シリアル番号の場所

WSA S195、S395、S695、およびS695Fのシリアル番号 (SN) は、次の図に示すように、前面パネルにある引き出しアセットカードに印刷されています。

図 4: 引き出しアセットカードのシリアル番号

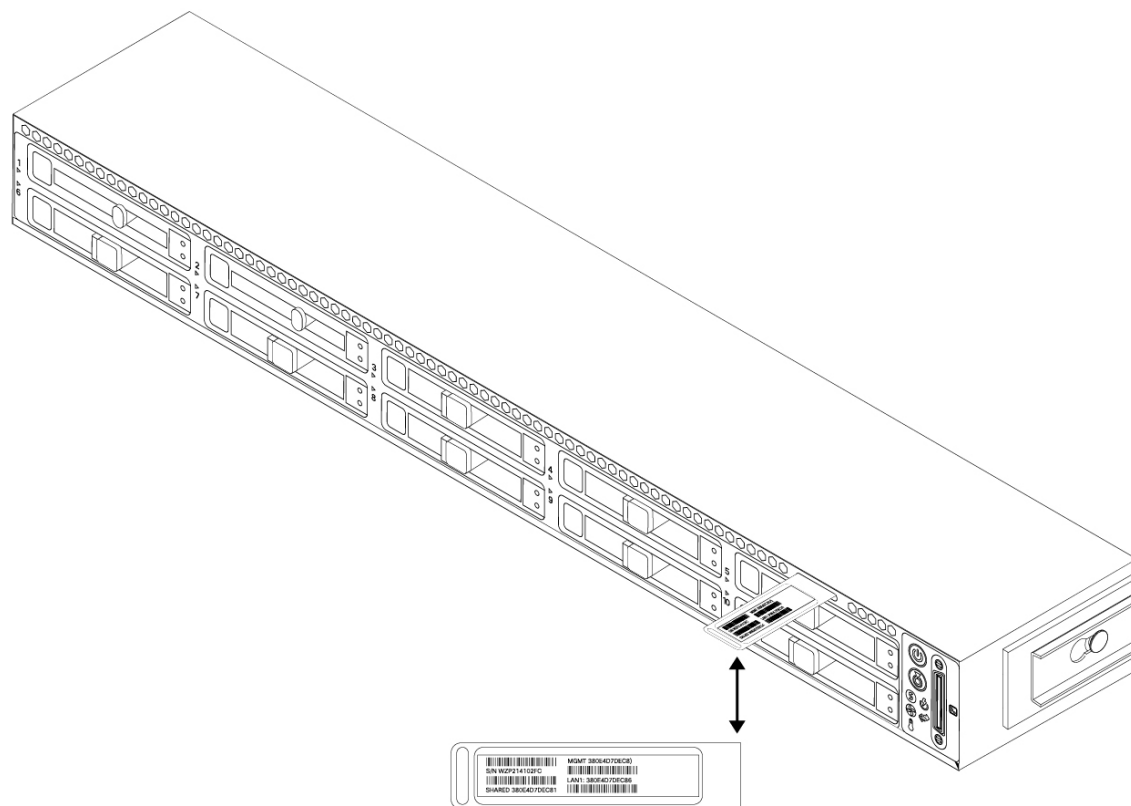

シリアル番号は、次の図に示すように、シャーシカバー上のラベルにも示されています。



注意 シャーシカバーの上部にあるカバー ラッチはサポートされていません。WSA S195、S395、S695、および S695F には内部の現場交換可能な部品はありません。

図 5: カバー上のシリアル番号の場所

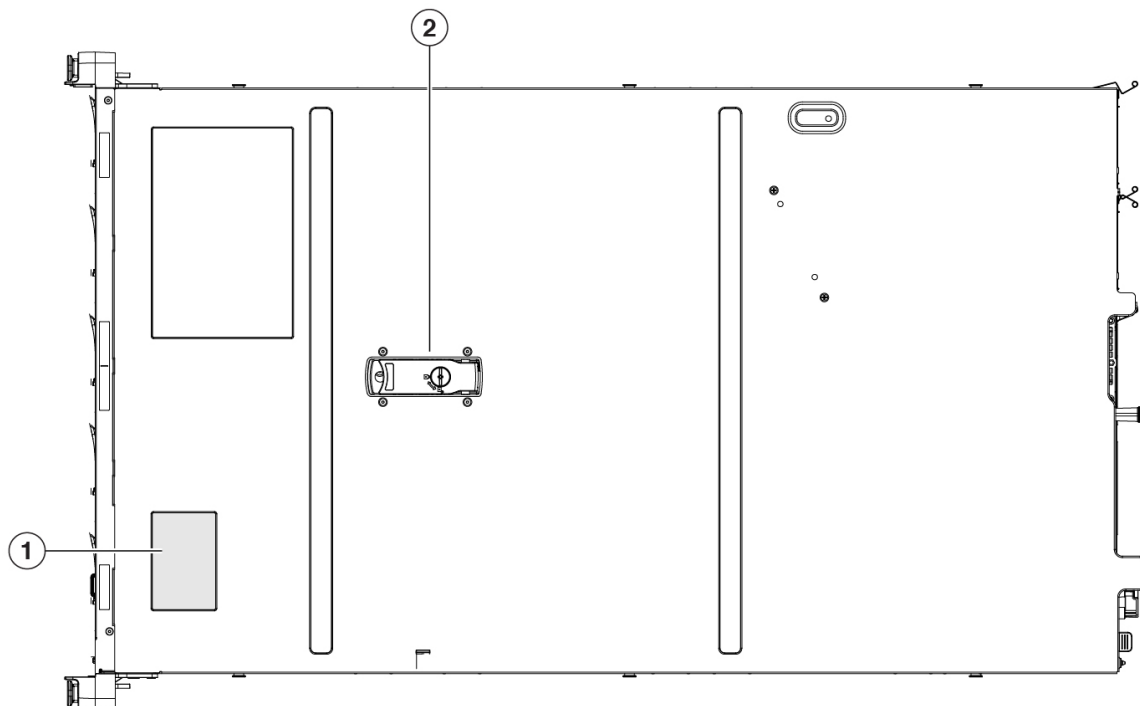

1	シリアル番号ラベル	2	カバーラッチ サポート対象外
---	-----------	---	-------------------

前面パネル

次の図は、WSA S195 の前面パネル機能とディスクドライブ構成を示しています。LED の説明については、[前面パネル LED \(10 ページ\)](#) を参照してください。

図 6: S195 の前面パネル

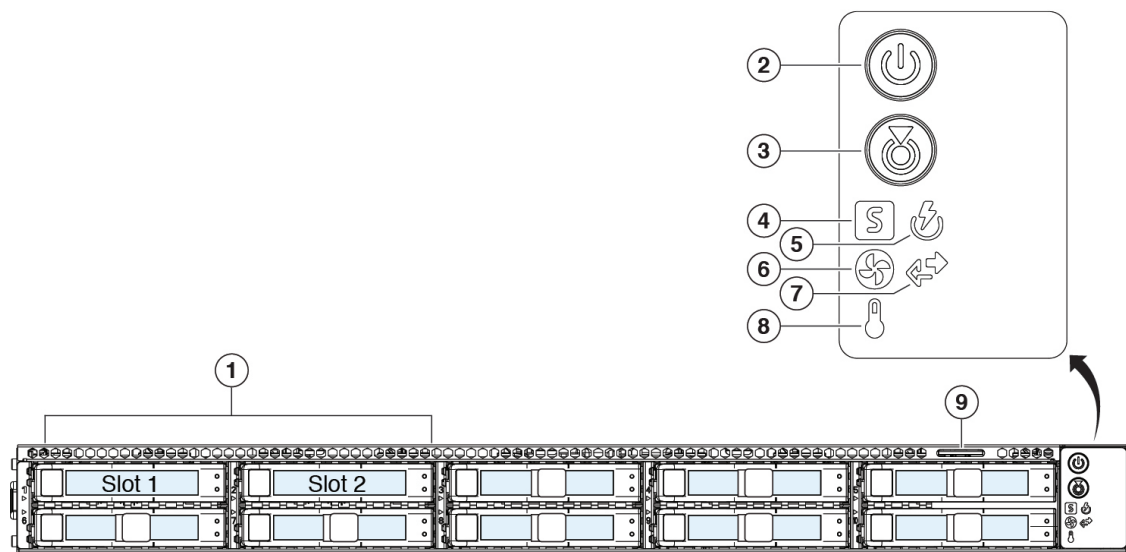

1	ドライブベイ スロット 1 および 2 で 2 台の 600 GB SAS HDD に対応	2	電源ボタン/電源ステータス LED
3	ユニット識別ボタン/LED	4	システムステータス LED
5	電源装置ステータス LED	6	ファンステータス LED
7	ネットワーク リンク アクティビティ LED	8	温度ステータス LED
9	引き出しアセットカード		—

次の図は、WSA S395 の前面パネル機能とディスクドライブ構成を示しています。LED の説明については、[前面パネル LED \(10 ページ\)](#) を参照してください。

図 7: S395 の前面パネル

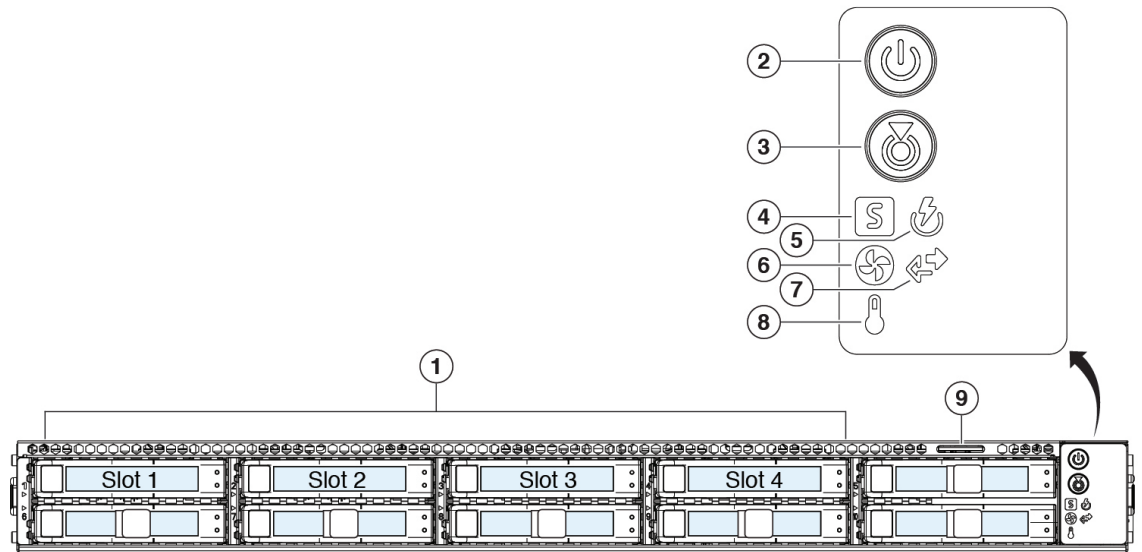

1	ドライブベイ スロット 1～4 で 4 台の 600 GB SAS HDD に対応	2	電源ボタン/電源ステータス LED
3	ユニット識別ボタン/LED	4	システムステータス LED
5	電源装置ステータス LED	6	ファンステータス LED
7	ネットワーク リンク アクティビティ LED	8	温度ステータス LED
9	引き出しアセットカード		—

次の図は、WSA S695 および S695F の前面パネル機能とディスクドライブ構成を示しています。LED の説明については、[前面パネル LED \(10 ページ\)](#) を参照してください。

図 8: S695 および S695F の前面パネル機能

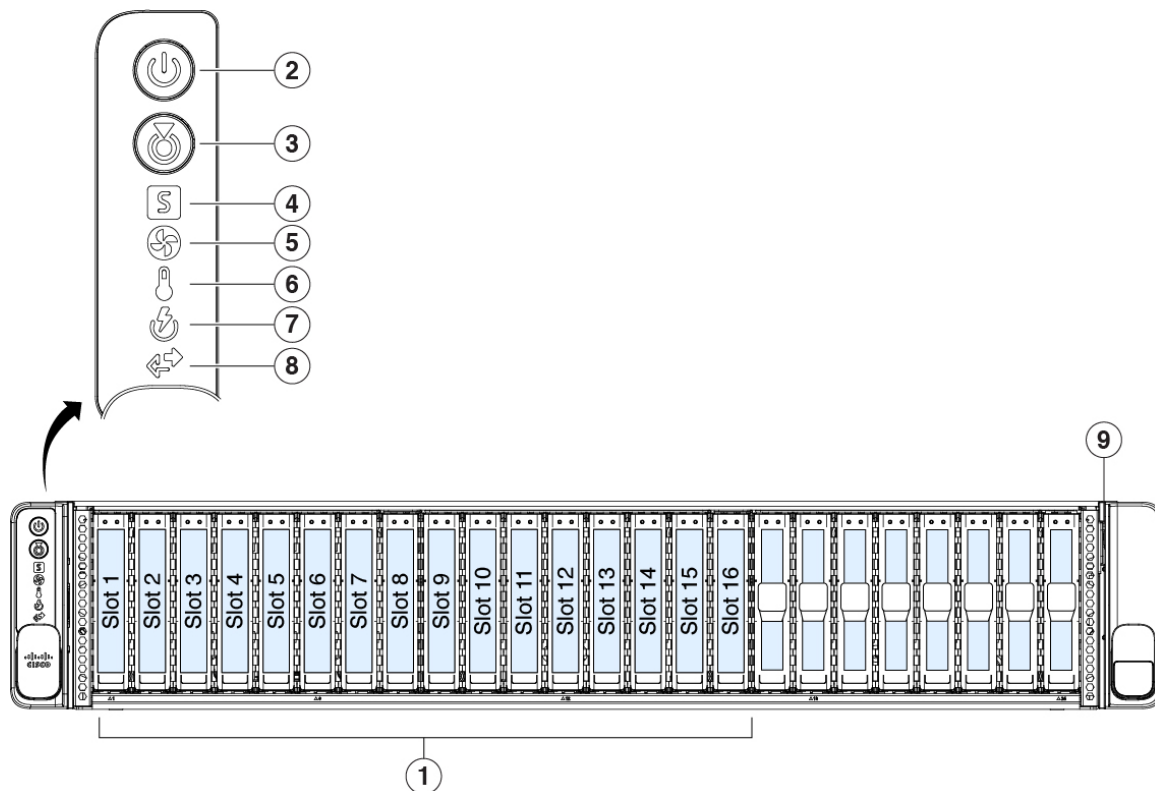

1	ドライブベイ スロット 1～16 で 16 台の 600 GB SAS HDD に対応	2	電源ボタン/電源ステータス LED
3	ユニット識別ボタン/LED	4	システムステータス LED
5	ファンステータス LED	6	温度ステータス LED
7	電源装置ステータス LED	8	ネットワーク リンク アクティビティ LED
9	引き出しアセットカード		—

前面パネル LED

次の図に、S195、S395、S695 および S695F の前面パネルの LED を示し、それらの状態について説明します。

図 9: 前面パネルの LED とそれらの状態

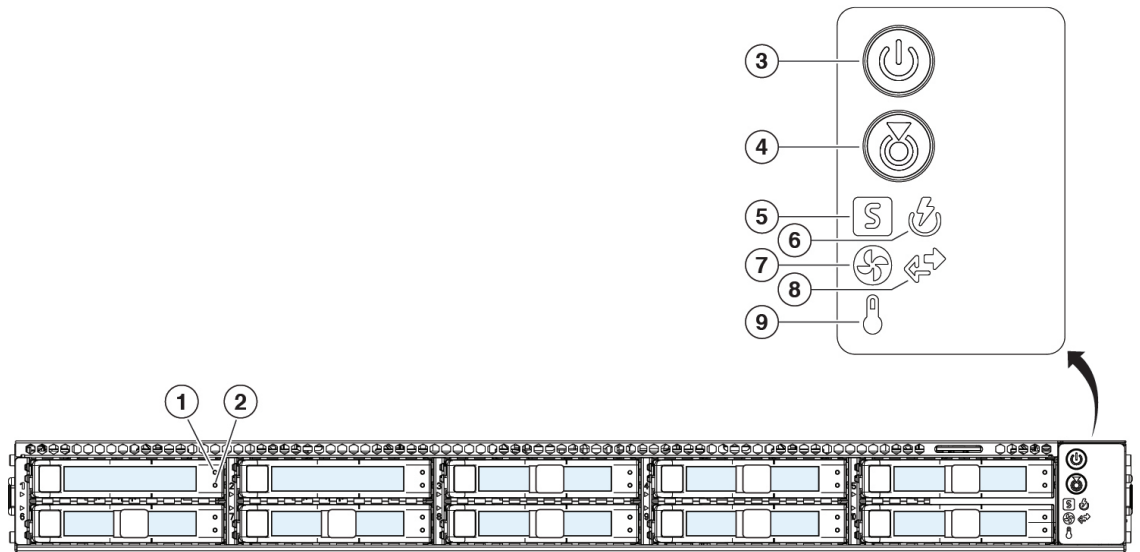

<p>1</p>	<p>ドライブ障害 LED :</p> <ul style="list-style-type: none"> • 消灯：ドライブは正常に動作中です。 • オレンジ：ドライブ障害が検出されました。 • オレンジの点滅：ドライブの再構築中です。 • 1 秒間隔のオレンジの点滅：ソフトウェアでドライブ位置特定機能がアクティブになっています。 	<p>2</p>	<p>ドライブアクティビティ LED :</p> <ul style="list-style-type: none"> • 消灯：ドライブトレイにドライブが存在しません（アクセスなし、障害なし）。 • 緑：ドライブの準備が完了しています。 • 緑の点滅：ドライブはデータの読み取り中または書き込み中です。
<p>3</p>	<p>電源 LED :</p> <ul style="list-style-type: none"> • 消灯：シャーシに AC 電力が供給されていません。 • オレンジ：シャーシはスタンバイモードです。 • 緑：シャーシは主電源モードです。すべてのコンポーネントに電力が供給されています。 	<p>4</p>	<p>ユニット識別 LED :</p> <ul style="list-style-type: none"> • 消灯：ユニット識別機能は使用されていません。 • 青の点滅：ユニット識別機能がアクティブです。

<p>5 システムステータス LED :</p> <ul style="list-style-type: none"> • 緑：シャープは正常動作状態で稼働しています。 • 緑の点滅：シャープはシステムの初期化とメモリチェックを行っています。 • オレンジ：シャープは機能が低下した動作状態にあります（軽度の障害）。 <ul style="list-style-type: none"> • 電源装置の冗長性が失われている。 • CPU が一致しない。 • 少なくとも 1 個の CPU に障害が発生している。 • 少なくとも 1 個の DIMM に障害が発生している。 • RAID 構成内の少なくとも 1 台のドライブに障害が発生している。 • オレンジの点滅（2 回）：システムボードで重度の障害が発生しています。 • オレンジの点滅（3 回）：DIMM で重度の障害が発生しています。 • オレンジの点滅（4 回）：CPU で重度の障害が発生しています。 	<p>6 電源装置ステータス LED :</p> <ul style="list-style-type: none"> • 緑：すべての電源装置が正常に動作中です。 • オレンジ：1 つ以上の電源装置が縮退運転状態にあります。 • オレンジの点滅：1 台以上の電源装置で重大な障害が発生しています。
<p>7 ファンステータス LED :</p> <ul style="list-style-type: none"> • 緑：すべてのファンが正常に動作中です。 • オレンジの点滅：1 個以上のファンで回復不能なしきい値を超えました。 	<p>8 ネットワーク リンク アクティビティ LED :</p> <ul style="list-style-type: none"> • 消灯：イーサネットポートリンクがアイドル状態です。 • 緑：1 個以上のイーサネットポートでリンクがアクティブになっていますが、アクティビティは存在しません。 • 緑の点滅：1 個以上のイーサネットポートでリンクがアクティブになっていて、アクティビティが存在します。

9	<p>温度ステータス LED :</p> <ul style="list-style-type: none"> • 緑 : シャーシは正常温度で稼働中です。 • オレンジ : 1つ以上の温度センサーで重大なしきい値を超えました。 • オレンジの点滅 : 1つ以上の温度センサーで回復不能なしきい値を超えました。 	—
---	--	---

背面パネル

次の図は、WSA S195 および S395 の背面パネルを示しています。LED の説明については、[背面パネル LED \(17 ページ\)](#) を参照してください。

図 10: S195 および S395 の背面パネル

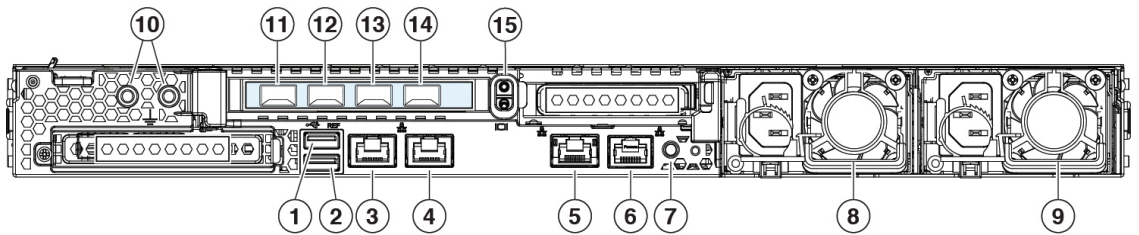

1	USB 3.0 タイプ A (USB 1)	2	USB 3.0 タイプ A (USB 2)
3	管理インターフェイス (M1) 管理用途のみに制限	4	管理インターフェイス (M2) 未使用
5	RPC ポート (RPC) リモートによる電源再投入に使用します。	6	シリアルコンソールポート (コンソール) アプライアンスに管理コンピュータを直接接続する RJ-45 コネクタ。
7	ユニット識別ボタン	8	770 W AC 電源装置 (PSU 1)
9	770 W AC 電源装置 (PSU 2) S195 に付属している電源装置は 1 台ですが、冗長性を確保するために 2 台目を注文できます。S395 には 2 台の電源装置が付属しています。	10	デュアルホールアースラグ用ネジ穴 使用は任意です。サポートされる AC 電源には内部アースがあるため、それ以上シャーシアースを接続する必要はありません。

11 プロキシポート 1 (P1) 着信トラフィックと発信トラフィックの両方に対応するネットワークに接続します。	12 プロキシポート 2 (P2) P1 と P2 の両方が有効である場合、P1 を内部ネットワーク、P2 をインターネットに接続する必要があります。 (注) P1 および P2 は、L4 スイッチ、WCCP ルータ、またはネットワークスイッチに接続できます。
13 トラフィック モニタ ポート 1 (T1) デュプレックスイーサネットタップに使用します (1本のケーブルですべての着信および発信トラフィックに対応)。	14 トラフィックモニタポート 2 (T2) シンプレックスイーサネットタップに使用します (T1 に接続した 1本のケーブルでインターネットに送信されるすべてのパケットに対応し、T2 に接続した 1本のケーブルでインターネットから着信するすべてのパケットに対応)。
15 ライザーハンドル 未サポート	—

次の図は、WSA S695 の背面パネルを示しています。LED の説明については、[背面パネル LED \(17 ページ\)](#) を参照してください。

図 11: S695 の背面パネル

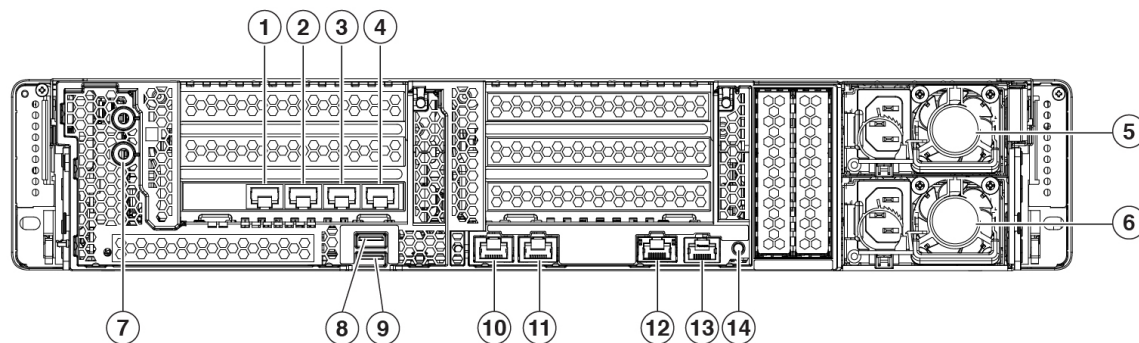

1 プロキシポート 1 (P1) 着信トラフィックと発信トラフィックの両方に対応するネットワークに接続します。	2 プロキシポート 2 (P2) P1 と P2 の両方が有効である場合、P1 を内部ネットワーク、P2 をインターネットに接続する必要があります。 (注) P1 および P2 は、L4 スイッチ、WCCP ルータ、またはネットワークスイッチに接続できます。
---	--

3 トラフィック モニタ ポート 1 (T1) デュプレックス イーサネット タップに使用します (1本のケーブルですべての着信および発信トラフィックに対応)。	4 トラフィック モニタ ポート 2 (T2) シンプレックス イーサネット タップに使用します (T1に接続した1本のケーブルでインターネットに送信されるすべてのパケットに対応し、T2に接続した1本のケーブルでインターネットから着信するすべてのパケットに対応)。
5 1050 W AC 電源装置 (PSU 1)	6 1050 W AC 電源装置 (PSU 2)
7 デュアルホールアースラグ用ネジ穴 使用は任意です。サポートされる AC 電源には内部アースがあるため、それ以上シャーシアースを接続する必要はありません。	8 USB 3.0 タイプ A (USB 1)
9 USB 3.0 タイプ A (USB 2)	10 管理インターフェイス 1 (MGMT 1) 管理用途のみに制限
11 管理インターフェイス 2 (MGMT 2) 未使用	12 RPC ポート (RPC) リモートによる電源再投入に使用します。
13 シリアルコンソールポート (コンソール) アプライアンスに管理コンピュータを直接接続する RJ-45 コネクタ。	14 ユニット識別ボタン

次の図は、WSAS695Fの背面パネルを示しています。LEDの説明については、[背面パネルLED \(17 ページ\)](#) を参照してください。

図 12: S695Fの背面パネル

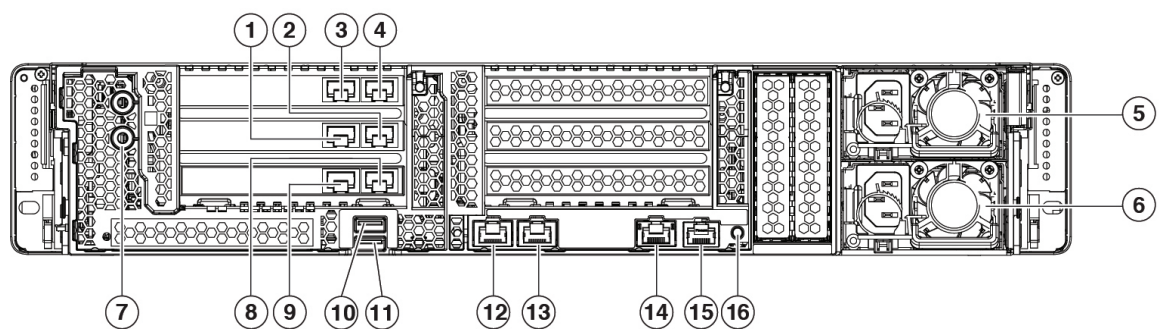

<p>1 トラフィック モニタ ポート 1 (T1)</p> <p>デュプレックス イーサネット タップに使用します (1本のケーブルですべての着信および発信トラフィックに対応)。</p> <p>1/10 ギガビット イーサネット SFP+ 対応</p> <p>(注) GLX-SX-MMD (1 Gb) および SFP-10G-SR (10Gb) は、シスコが認定した唯一の SFP+ トランシーバです。シスコ認定の SFP のみを使用してください。</p> <p>(注) 銅線 SFP はサポートされていません。</p>	<p>2 トラフィック モニタ ポート 2 (T2)</p> <p>シンプレックス イーサネット タップに使用します (T1 に接続した 1本のケーブルでインターネットに送信されるすべてのパケットに対応し、T2に接続した1本のケーブルでインターネットから着信するすべてのパケットに対応)。</p> <p>1/10 ギガビット イーサネット SFP+ 対応</p> <p>(注) GLX-SX-MMD (1 Gb) および SFP-10G-SR (10Gb) は、シスコが認定した唯一の SFP+ トランシーバです。シスコ認定の SFP のみを使用してください。</p> <p>(注) 銅線 SFP はサポートされていません。</p>
<p>3 プロキシポート 1 (P1)</p> <p>着信トラフィックと発信トラフィックの両方に対応するネットワークに接続します。</p> <p>1/10 ギガビット イーサネット SFP+ 対応</p> <p>(注) GLX-SX-MMD (1 Gb) および SFP-10G-SR (10Gb) は、シスコが認定した唯一の SFP+ トランシーバです。シスコ認定の SFP のみを使用してください。</p> <p>(注) 銅線 SFP はサポートされていません。</p>	<p>4 プロキシポート 2 (P2)</p> <p>P1 と P2 の両方が有効である場合、P1 を内部ネットワーク、P2 をインターネットに接続する必要があります。</p> <p>(注) P1 および P2 は、L4 スイッチ、WCCP ルータ、またはネットワーク スイッチに接続できます。</p> <p>1/10 ギガビット イーサネット SFP+ 対応</p> <p>(注) GLX-SX-MMD (1 Gb) および SFP-10G-SR (10Gb) は、シスコが認定した唯一の SFP+ トランシーバです。シスコ認定の SFP のみを使用してください。</p> <p>(注) 銅線 SFP はサポートされていません。</p>
<p>5 1050 W AC 電源装置 (PSU 1)</p>	<p>6 1050 W AC 電源装置 (PSU 2)</p>
<p>7 デュアルホールアースラグ用ネジ穴</p> <p>使用は任意です。サポートされる AC 電源には内部アースがあるため、それ以上シャーシアースを接続する必要はありません。</p>	<p>8 管理インターフェイス 2 (MGMT 2)</p> <p>サポート対象外</p>

9	管理インターフェイス 1 (MGMT 1) 管理用途のみに制限	10	USB 3.0 タイプ A (USB 1)
11	USB 3.0 タイプ A (USB 2)	12	データインターフェイス (DATA 1)
13	データインターフェイス (DATA 2)	14	RPC ポート (RPC) リモートによる電源再投入に使用します。
15	シリアルコンソールポート アプライアンスに管理コンピュータを直接 接続する RJ-45 コネクタ。	16	ユニット識別ボタン

背面パネル LED

次の図では、WSA S195 の背面パネル LED を示して、それぞれの状態について説明します。S395 は、電源装置が 2 台あること以外は同じです。S695 および S695F はデータ インターフェイスが多い点を除いて、LED は同じです。速度とステータスの LED の説明は同じです。

図 13: S195 と S395 の背面パネルの LED と状態

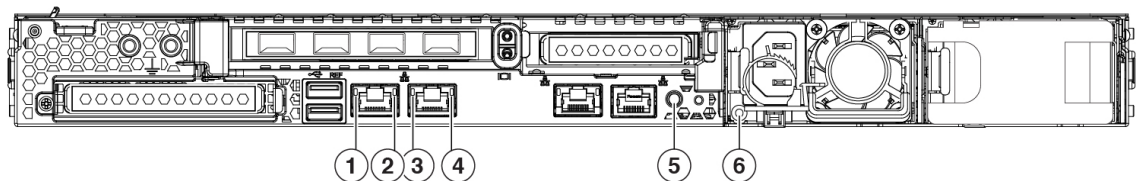

1	インターフェイス リンク速度： <ul style="list-style-type: none"> 消灯：リンク速度は 100 Mbps です。 オレンジ：リンク速度は 1 Gbps です。 緑：リンク速度は 10 Gbps です。 	2	インターフェイス リンク ステータス： <ul style="list-style-type: none"> 消灯：リンクが確立されていません。 緑：リンクはアクティブです。 緑の点滅：アクティブなリンクにトラフィックが存在します。
3	データ インターフェイス リンク速度： <ul style="list-style-type: none"> 消灯：リンク速度は 10 Mbps です。 オレンジ：リンク速度は 100 Mbps です。 緑：リンク速度は 1 Gbps です。 	4	データ インターフェイス リンク ステータス： <ul style="list-style-type: none"> 消灯：リンクが確立されていません。 緑：リンクはアクティブです。 緑の点滅：アクティブなリンクにトラフィックが存在します。

<p>5 背面ユニット識別：</p> <ul style="list-style-type: none"> • 消灯：ユニット識別機能は使用されていません。 • 青の点滅：ユニット識別機能がアクティブです。 	<p>6 電源：</p> <ul style="list-style-type: none"> • 消灯：AC 入力なし（12 V 主電源オフ、12 V スタンバイ電源オフ） • 緑の点滅：12 V 主電源はオフ、12 V スタンバイ電源はオンです。 • 緑：12 V 主電源はオン、12 V スタンバイ電源はオンです。 • オレンジの点滅：警告しきい値が検出されましたが、12 V 主電源はオンです。 • オレンジ：重大なエラーが検出されました（過電流、過電圧、過熱障害など）。12 V 主電源はオフです。
--	--

電源モジュール



(注) 1つの電源が常にアクティブであることを確認してください。

次の表に、WSA S195 と S395 に使用される 770 W AC 電源（シスコ製品番号 341-0591-04）の仕様を示します。

表 2: 770 W 電源装置の仕様

説明	仕様
AC 入力電圧範囲	公称範囲：100 ~ 120 V AC、200 ~ 240 V AC 範囲：90 ~ 132 V AC、180 ~ 264 V AC
AC 入力周波数	公称範囲：50 ~ 60 Hz 範囲：47 ~ 63 Hz
最大 AC 入力電流	9.5 A（100-V AC で最大） 4.5 A（208 VAC で最大）
最大入力ボルトアンペア	100 V AC で 950 VA
各電源装置の最大出力電力	770 W
最大突入電流	15 A（サブサイクル期間）

説明	仕様
最大保留時間	12 ms @ 770 W
電源装置の出力電圧	12 V DC
電源装置のスタンバイ電圧	12 V DC
効率評価	Climate Savers Platinum Efficiency (80 Plus Platinum 認証済み)
フォームファクタ	RSP2
入力コネクタ	IEC320 C13/C15

次の表に、WSA S695 および S695F で使用される 1050 W AC 電源装置（シスコ製品番号 341-0638-03）の仕様を示します。

表 3: 1050 W 電源装置の仕様

説明	仕様
AC 入力電圧範囲	公称範囲：100 ~ 120 V AC、200 ~ 240 V AC 範囲：90 ~ 132 V AC、180 ~ 264 V AC
AC 入力周波数	公称範囲：50 ~ 60 Hz 範囲：47 ~ 63 Hz
最大 AC 入力電流	12.5 A (100 V AC で最大) 6.0 A (208 V AC で最大)
最大入力ボルトアンペア	100 V AC で 1250 VA
各電源装置の最大出力電力	1050 W
最大突入電流	15 A (サブサイクル期間)
最大保留時間	1050 W で 12 ms
電源装置の出力電圧	12 V DC
電源装置のスタンバイ電圧	12 V DC
効率評価	Climate Savers Platinum Efficiency (80 Plus Platinum 認証済み)
フォームファクタ	RSP2
入力コネクタ	IEC320 C14

ハードウェア仕様

次の表に、WSA S195、S395、S695、および S695F のハードウェア仕様を示します。

表 4: WSA S195、S395、S695、および S695F のハードウェア仕様

仕様	S195	S395	S695	S695F
Weight	14.06 kg (31 ポンド)	15.19 kg (33.5 ポンド)	13.97 kg (30.8 ポンド)	23.68 kg (52.2 ポンド)
サイズ (高さ X 幅 X 奥行)	4.32 X 43.0 X 75.6 cm (1.7 X 16.89 X 29.8 インチ)		8.64 X 42.92 X 74.93 cm (3.4 X 16.9 X 29.5 インチ)	
温度	動作時 : 5 ~ 35°C (41 ~ 95°F) 海拔 305 m (1000 フィート) ごとに最高温度が 1°C 低下。 非動作時 : -40 ~ 65 °C (-40 ~ 149 °F) 保管時または輸送時			
相対湿度	動作時 : 10 ~ 90 % (結露しないこと) 非動作時 : 5 ~ 93 % (結露しないこと)			
高度	動作時 : 0 ~ 10,000 フィート 非動作時 : 0 ~ 40,000 フィート 保管時または輸送時			
音響出力レベル	5.5 Bel (ISO7779 準拠で測定した A 特性 LWAd) 23 °C (73 °F) で動作			
騒音レベル	40 dBa (ISO7779 準拠で測定した A 特性 LpAM) 23 °C (73 °F) で動作			

製品 ID 番号

次の表に、WSA S195、S395、S695、および S695F に関連付けられている PID を示します。予備のコンポーネントは、ユーザ自身が注文して交換可能なコンポーネントです。内部コンポーネントに障害が発生した場合は、SFP や SFP ケーブルを含めて、シャーシ全体の RMA を取得する必要があります。RMA 用のシャーシを送信する前に、ドライブと電源装置を取り外します。詳細については、「[Cisco Returns Portal](#)」を参照してください。

表 5: WSA S195、S395、S695、および S695F PID

PID	説明
CCS-HDD-600GB10K	WSA S195、S395、S695、S695F HDD
CCS-HDD-600GB10K=	WSA S195、S395、S695、S695F HDD (予備)
CCS-PSU1-770AC	WSA S195 および S395 の 770 AC 電源装置
CCS-PSU1-770AC=	WSA S195 および S395 の 770 AC 電源装置 (予備)
CCS-PSU1-1050AC	WSA S695 および S695F の 1050 AC 電源装置
CCS-PSU1-1050AC=	WSA S695 および S695F の 1050 AC 電源装置 (予備)
UCSC-RAILB-M4	WSA S195、S395、S695、および S695F のレールキット
UCSC-RAILB-M4=	WSA S195、S395、S695、および S695F のレールキット (予備)
UCSC-BZL-C220M5	WSA S195 および S395 の 1 RU ロック型前面プレート
UCSC-BZL-C220M5=	WSA S195 および S395 の 1 RU ロック型前面プレート (予備)
UCSC-BZL-C240M5	WSA S695 および S695F の 2 RU ロック型前面プレート
UCSC-BZL-C240M5=	WSA S695 および S695F の 2 RU ロック型前面プレート (予備)
SFP-10G-SR	ESA C695F 10 Gb SFP
SFP-10G-SR=	ESA C695F 10 Gb SFP (予備)
GLC-SX-MMD	ESA C695F 1 Gb SFP
GLC-SX-MMD=	ESA C695F 1 Gb SFP (予備)

電源コードの仕様

各電源装置には個別の電源コードがあります。WSA との接続には、標準の電源コードまたはジャンパ電源コードを使用できます。ラック用のジャンパ電源コードは、必要に応じて標準の電源コードの代わりに使用できます。

システムのオプションの電源コードを注文しない場合は、ユーザの責任で製品に適した電源コードを選択します。この製品と互換性がない電源コードを使用すると、電気の安全性に関する危険が生じる可能性があります。アルゼンチン、ブラジル、および日本向けの注文では、システムとともに注文される適切な電源コードが必要です。

次の電源コードとジャンパコードがサポートされています。

図 14: アルゼンチン **CAB-250V-10A-AR**

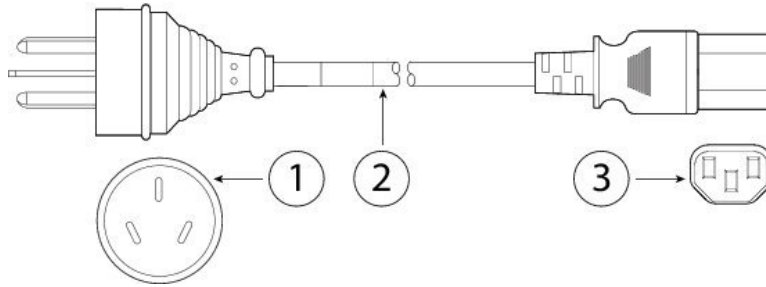

1	プラグ : IRAM 2073	2	コードセット定格 : 10 A、250 V
3	コネクタ : IEC 60320/C13		

図 15: オーストラリア **CAB-9K10A-AU**

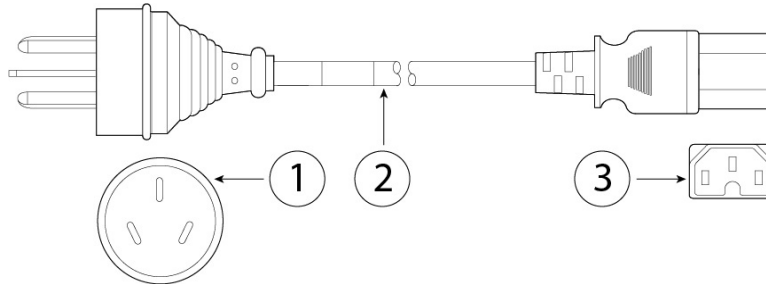

1	プラグ : A.S. 3112-2000	2	コードセット定格 : 10 A、250 V
3	コネクタ : IEC 60320/C15		

図 16: ブラジル **PWR-250V-10A-BZ**

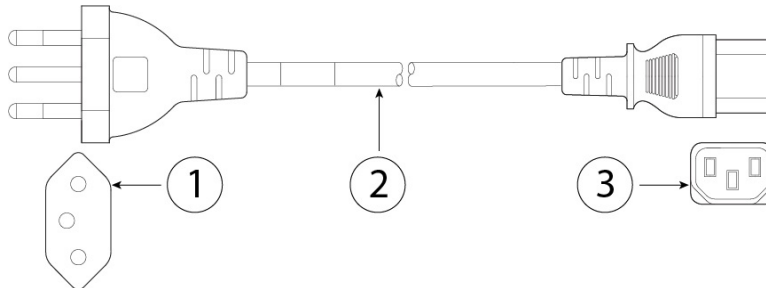

1	プラグ : NBR 14136	2	コードセット定格 : 10 A、250 V
---	-----------------	---	-----------------------

3	コネクタ : IEC 60320/C13
----------	----------------------

図 17: キャビネットジャンパ CAB-C13-C14-2M

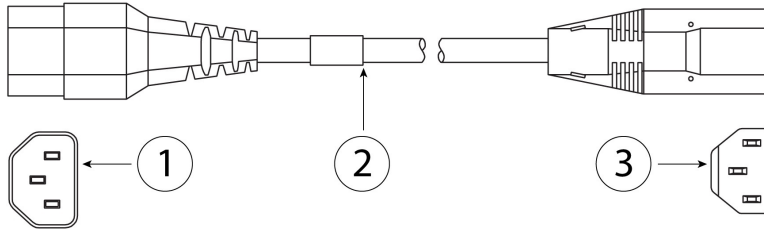

1	プラグ : SS10A	2	コードセット定格 : 10 A、250 V
3	コネクタ : HS10S、C-13 ~ C-14		

図 18: キャビネットジャンパ CAB-C13-C14-AC

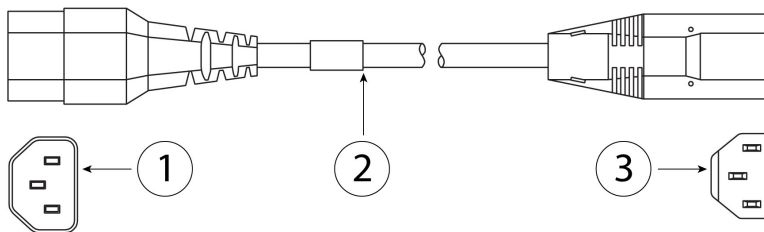

1	プラグ : SS10A	2	コードセット定格 : 10 A、250 V
3	コネクタ : HS10S、C-13 ~ C-14 (埋め込み型コンセント)		

図 19: キャビネットジャンパ CAB-C13-CBN

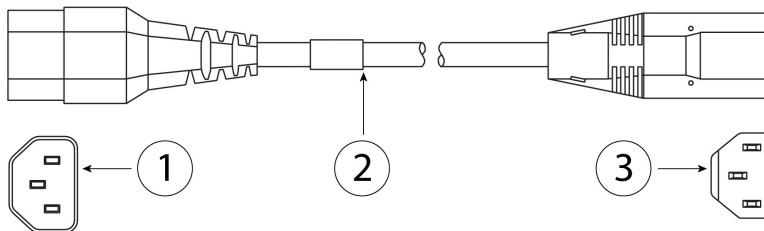

1	プラグ : SS10A	2	コードセット定格 : 10 A、250 V
3	コネクタ : HS10S、C-13 ~ C-14		

図 20: 中国 CAB-250V-10A-CH

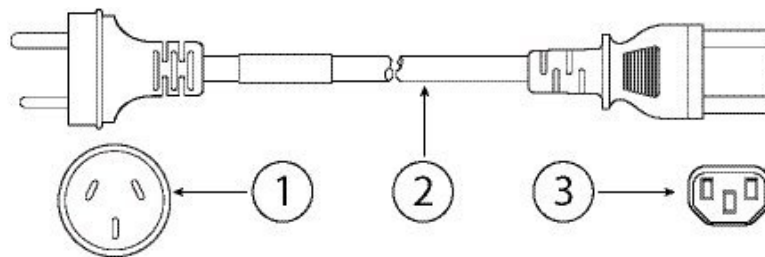

1	プラグ : GB2099.1/2008	2	コードセット定格 : 10 A、250 V
3	コネクタ : IEC 60320/C13		

図 21: ヨーロッパ CAB-9K10A-EU

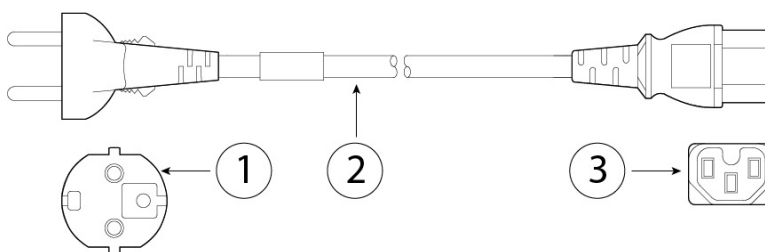

1	プラグ : CEE 7/7 (M2511)	2	コードセット定格 : 10 A/16 A、250 V
3	コネクタ : IEC 60320/C15 (VSCC 15)		

図 22: インド CAB-250V-10A-ID

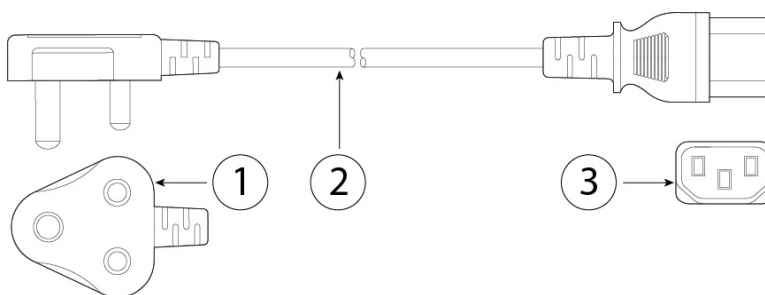

1	プラグ : IS 6538-1971	2	コードセット定格 : 16 A、250 V
3	コネクタ : IEC 60320-C13		

図 23: イスラエル CAB-250V-10A-IS

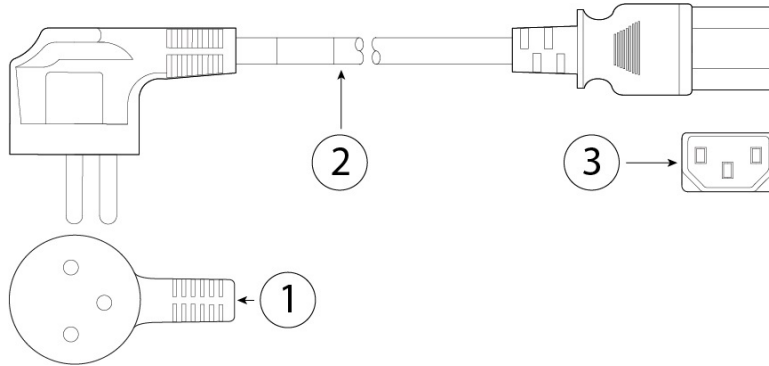

1	プラグ : SI-32	2	コードセット定格 : 10 A、250 V
3	コネクタ : IEC 60320-C13		

図 24: イタリア CAB-9K10A-IT

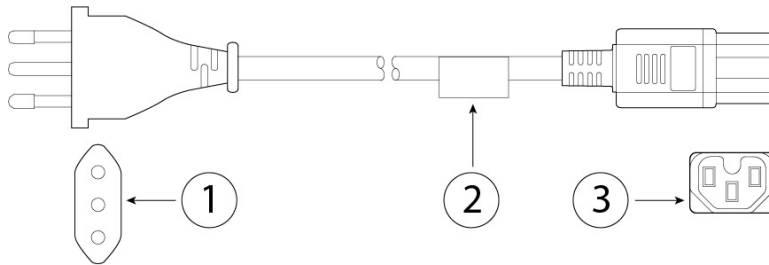

1	プラグ : CEI 23-16/VII (I/3G)	2	コードセット定格 : 10 A、250 V
3	コネクタ : IEC 60320/C15 (EN 60320/C15M)		

図 25: 日本 CAB-JPN-3PIN

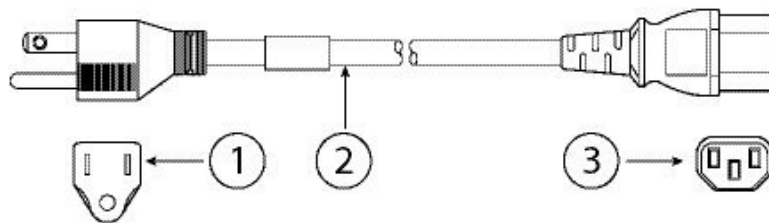

1	プラグ : JIS 8303	2	コードセット定格 : 12 A、125 V
3	コネクタ : IEC 60320/C13		

図 26: 日本 CAB-C13-C14-2M-JP

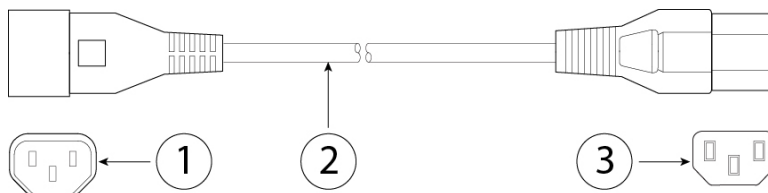

1	プラグ : EN 60320-2-2/E	2	コードセット定格 : 10 A、250 V
3	コネクタ : EN 60320/C13 ~ C14		

図 27: 韓国 CAB-9K10S-KOR

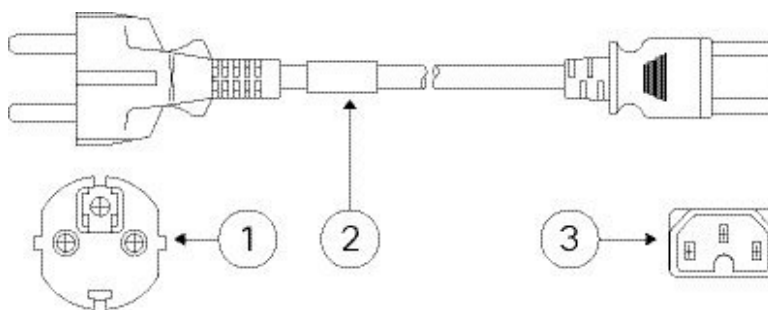

1	プラグ : EL211 (KSC 8305)	2	コードセット定格 : 10 A、250 V
3	コネクタ : IEC 60320/C15		

図 28: 北米 CAB-9K12A-NA

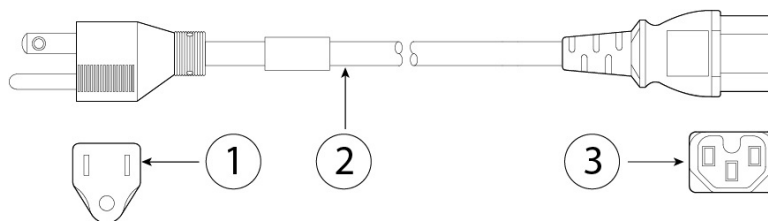

1	プラグ : NEMA5-15P	2	コードセット定格 : 13 A、125 V
3	コネクタ : IEC 60320/C15		

図 29: 北米 CAB-N5K6A-NA

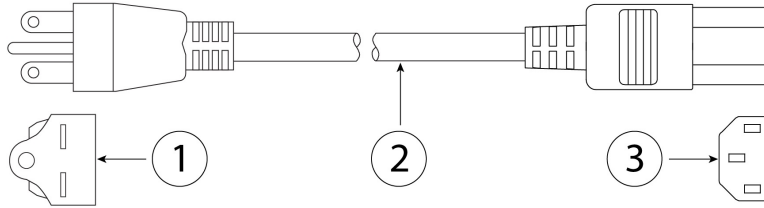

1	プラグ : NEMA6-15P	2	コードセット定格 : 10 A、125 V
3	コネクタ : IEC 60320/C13		

図 30: 北米 CAB-AC-L620-C13

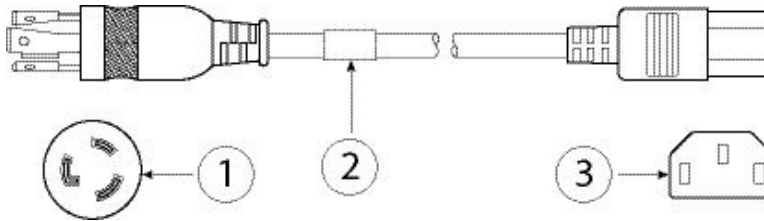

1	プラグ : NEMA L6-20 (ツイストロック型)	2	コードセット定格 : 13 A、250 V
3	コネクタ : IEC 60320/C13		

図 31: スイス CAB-9K10A-SW

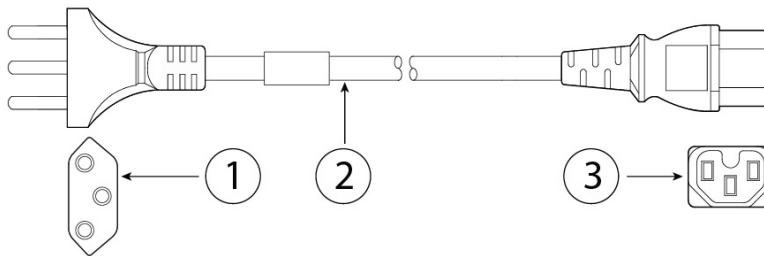

1	プラグ : SEV 1011 (MP232-R)	2	コードセット定格 : 10 A、250 V
3	コネクタ : IEC 60320/C15		

図 32: 台湾 CAB-ACTW

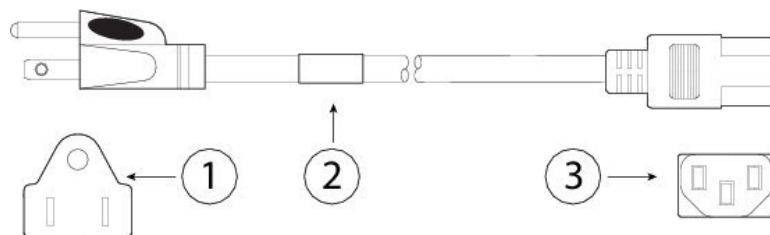

1	プラグ : EL 302 (CNS10917)	2	コードセット定格 : 10 A、125 V
3	コネクタ : IEC 60320/C13		

図 33: 英国 CAB-9K10A-UK

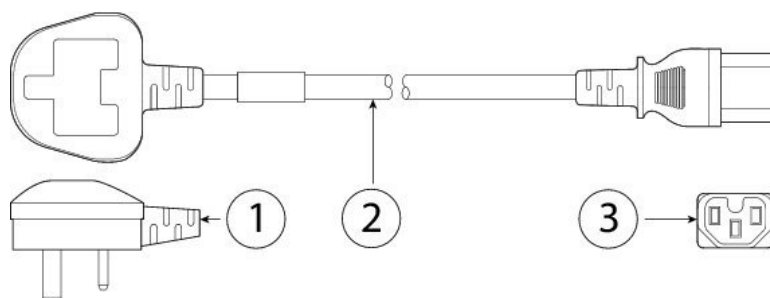

1	プラグ : BS1363A/SS145	2	コードセット定格 : 10 A、250 V
3	コネクタ : IEC 60320/C15		