



## ケーブルおよびポートの仕様

この付録には、Cisco MDS 9220i マルチレイヤ ファブリック スイッチで使用されるケーブルとコネクタに関する情報が含まれています。



**注意** 電源コード配線や他の潜在的なノイズ発生源は、シスコ機器で終端するネットワーク ケーブル配線からできるだけ離して設置することを強く推奨します。並行して走る長いケーブルが存在していて、それらを 1 m (3.3 フィート) 以上離して設置できない場合には、潜在的なノイズ発生源をシールドすることを推奨します。干渉を防ぐには、ケーブルをアース付きの金属性コンジットに通してシールドする必要があります。

- [ケーブルおよびアダプタ \(1 ページ\)](#)
- [コンソールポート \(2 ページ\)](#)
- [管理ポート \(4 ページ\)](#)
- [サポートされる AC 電源コードとプラグ \(6 ページ\)](#)

## ケーブルおよびアダプタ

Cisco MDS 9220i スイッチのアクセサリ キットには、次のものが含まれています。

- RJ-45 to RJ45 ロールオーバー ケーブル
- RJ-45-to-DB-9 メス型 DTE アダプタ (Terminal とラベル)
- RJ-45-to-DB-25 メス型 DTE アダプタ (Terminal とラベル)
- RJ-45-to-DB-25 オス型 DCE アダプタ (Modem とラベル)



(注) 追加のケーブルとアダプタはカスタマー サービス担当者に発注できます。



- (注) 製品をシスコのリセラーから購入された場合、テクニカルサポートについては、直接リセラーにお問い合わせください。この製品をシスコから直接購入された場合は、次の URL でシスコテクニカルサポートまでご連絡ください。 <http://www.cisco.com/c/en/us/support/index.html>

## コンソールポート

コンソールポートは、RJ-45コネクタを備えた非同期のRS-232シリアルポートです。コンソールポートを端末エミュレーションソフトウェアを実行しているコンピュータに接続する場合には、RJ-45/RJ-45 ロールオーバー ケーブルと RJ-45/DB-9 メスアダプタ、または RJ-45/DB-25 メス DTE アダプタを使用できます（コンピュータのシリアルポートに合わせてください）。

## コンソールポートのピン割り当て

次の表に、Cisco MDS 9220i スイッチのコンソールポートのピン割り当てを示します。

表 1: コンソールポートのピン割り当て

ピン留め	電波状態表示
1 <sup>1</sup>	RTS
2	DTR
3	TxD
4	GND
5	GND
6	RxD
7	DSR
8	CTS

1. ピン1は内部でピン8に接続されています。

## DB-25 アダプタを使用してコンソールポートをコンピュータに接続する

コンソールポートを端末エミュレーションソフトウェアが稼働しているコンピュータに接続するには、RJ-45/RJ-45 ロールオーバー ケーブルおよび RJ-45/DB-25 メス型 DTE アダプタ（Terminal とラベル）を使用します。次の表に、コンソールポート、RJ-45/RJ45 ロールオーバー ケーブル、RJ-45/DB-25 メス型 DTE アダプタのピン割り当てを示します。

表 2: DB-25 アダプタのポートモード信号とピン割り当て

コンソールポート	RJ-45 to RJ45 ロールオーバー ケーブル		RJ-45 to DB-25 ターミナル アダプタ	コンソール装置
信号	RJ-45 ピン	RJ-45 ピン	DB-25 ピン	信号
RTS	1	8	5	CTS
DTR	2	7	6	DSR
TxD	3	6	3	RxD
GND	4	5	7	GND
GND	5	4	7	GND
RxD	6	3	2	TxD
DSR	7	2	20	DTR
CTS	8	1	4	RTS

## DB-9 アダプタを使用してコンソールポートをコンピュータに接続する

コンソールポートを端末エミュレーションソフトウェアが稼働しているコンピュータに接続するには、RJ-45/RJ-45 ロールオーバー ケーブルおよび RJ-45/DB-9 メス型 DTE アダプタ (Terminal とラベル) を使用します。次の表に、コンソールポート、RJ-45/RJ-45 ロールオーバー ケーブル、RJ-45/DB-9 メス型 DTE アダプタのピン割り当てを示します。

表 3: DB-9 アダプタのポートモード信号とピン割り当て

コンソールポート	RJ-45 to RJ45 ロールオーバー ケーブル		RJ-45 to DB-9 端 末アダプタ	コンソール装置
信号	RJ-45 ピン	RJ-45 ピン	DB-9 ピン	信号
RTS	1	8	8	CTS
DTR	2	7	6	DSR
TxD	3	6	2	RxD
GND	4	5	5	GND
GND	5	4	5	GND
RxD	6	3	3	TxD

コンソールポート	RJ-45 to RJ45 ロールオーバー ケーブル		RJ-45 to DB-9 端末アダプタ	コンソール装置
DSR	7	2	4	DTR
CTS	8	1	7	RTS

## 管理ポート

10/100/1000 管理イーサネットポートをハブまたはスイッチに接続するには、モジュラ型の RJ-45、ストレート UTP ケーブルを使用します。

図 1: RJ-45 インターフェイス ケーブル コネクタ

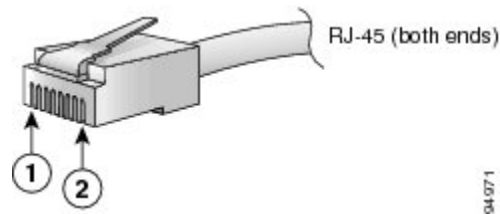

1. ピン 1	2. ピン 8
------------	------------

次の表に、10/100/1000 BASE-T 管理ポート (MDI) ケーブルコネクタのピン割り当てと信号名を示します。

表 4: 10/100/1000 BASE-T 管理ポート ケーブルのピン割り当て

ピン留め	電波状態表示
1	BI DA+
2	BI DA-
3	BI DB+
4	BI DC+
5	BI DC-
6	BI DB-
7	BI DD+
8	BI DD-

次の図は、10/100/1000 BASE-T ケーブルの概略図を示しています。

図 2: ツイストペア 10/100/1000 BASE-T ケーブル

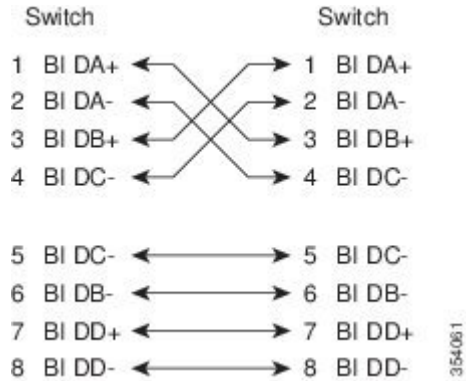

次の表に、10/100 BASE-T 管理ポート (MDI) ケーブルコネクタのピン割り当てと信号名を示します。

表 5: 10/100 BASE-T 管理ポート ケーブルのピン割り当て

ピン留め	電波状態表示
1	TD+
2	TD-
3	RD+
4	RD-
5	未使用
6	未使用
7	未使用
8	未使用

次の図は、10/100 BASE-T ケーブルの概略図を示しています。

図 3: ツイストペア 10/100 BASE-T ケーブルの配線

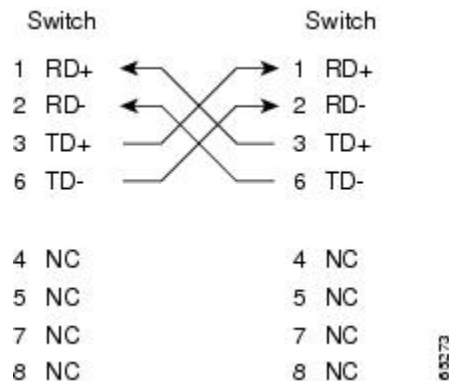

## サポートされる AC 電源コードとプラグ

各スイッチの AC 電源装置には、1本の電源コードが必要です。Cisco 認定コードは、製品と一緒に注文できます。国固有のプラグ付きの標準電源コードは、壁のコンセントで使用できます。ジャンパ電源コードは、キャビネットのコンセントで使用できます。ユーザーは、この製品の電源コード仕様を満たしている限り、製品の電源コードを自分で調達することもできます。



- (注)
- 使用できるのは、スイッチに付属の標準の電源コードまたはジャンパ電源コードだけです。
  - システムの電源コードを注文しない場合は、ユーザーの責任で製品に適した電源コードを選択してください。この製品と互換性がない電源コードを使用すると、電気的安全性に関する危険が生じる可能性があります。アルゼンチン、ブラジル、および日本向けの注文では、システムで購入時に明示的に注文される適切な電源コードが必要です。

## サポートされる電源コードとプラグ

Cisco MDS 9220i スイッチ用のシスコ標準電源コードには、コードのアウトレット側に IEC C15 コネクタがあり、コードのインレット側に国固有のプラグがあります。

次の表に、Cisco MDS 9220i スイッチでサポートされる電源コードと電源プラグを示します。

表 6: Cisco MDS 9220i スイッチでサポートされる電源コードと電源プラグ

説明	長さ		電源コードの参照図
	フィート	メートル	
CAB-9K10A-AR 電源コード、250 VAC 10 A IRAM 2073 プラ グ アルゼンチン	8.2	2.5	図 4: CAB-9K10A-AR (9 ページ)
CAB-9K10A-AU 電源コード、250 VAC、10 A、3112 プ ラグ オーストラリア	8.2	2.5	図 5: CAB-9K10A-AU (9 ページ)
CAB-250V-10A-BR 電源コード、250 VAC、10 A ブラジル	7	2.1	図 6: CAB-250V-10A-BR (9 ページ)
CAB-9K10A-CH 電源コード、250 VAC 10 A、GB1002 プラグ 中国	8.2	2.5	図 7: CAB-9K10A-CH (9 ページ)
CAB-9K10A-EU 電源コード、250 VAC 10 A、CEE 7/7 プラグ ヨーロッパ	8.2	2.5	図 8: CAB-9K10A-EU (10 ページ)
CAB-250V-10A-ID 電源コード、250 VAC、10 A インド	8	2.4	図 9: CAB-250V-10A-ID (10 ページ)
CAB-9K10A-ISR 電源コード、250 VAC 10A、SI16S3 プラグ Israel	8.2	2.5	図 10: CAB-9K10A-ISR (10 ページ)

説明	長さ		電源コードの参照図
	フィート	メートル	
CAB-9K10A-IT 電源コード、250 VAC 10 A CEI 23-16/VII プラグ イタリア	8.2	2.5	図 11 : CAB-9K10A-IT (11 ページ)
CAB-9K10A-KOR 電源コード、125 VAC、13 A、KSC8305 プラグ 韓国	8.2	2.5	図 12 : CAB-9K10A-KOR (11 ページ)
CAB-9K12A-NA 電源コード 125 VAC 13 A、NEMA 5-15 プラグ 北米	8.2	2.5	図 13 : CAB-9K12A-NA (11 ページ)
CAB-9K10A-SA 電源コード、250 VAC 10A、SABS 164/1 プラグ 南アフリカ	5.12	1.82	図 14 : CAB-9K10A-SA (12 ページ)
CAB-9K10A-SW 電源コード、250 VAC 10 A、MP232 プラグ スイス	8.2	2.5	図 15 : CAB-9K10A-SW (12 ページ)
CAB-9K10A-TWN 電源コード、125 VAC 15A、CNS10917-2 台湾	8.2	2.5	図 16 : CAB-9K10A-TWN (12 ページ)
CAB-9K10A-UK 電源コード、250 VAC 10 A、BS1363 プラグ 英国	8.2	2.5	図 17 : CAB-9K10A-UK (13 ページ)



図 4: CAB-9K10A-AR



図 5: CAB-9K10A-AU



図 6: CAB-250V-10A-BR

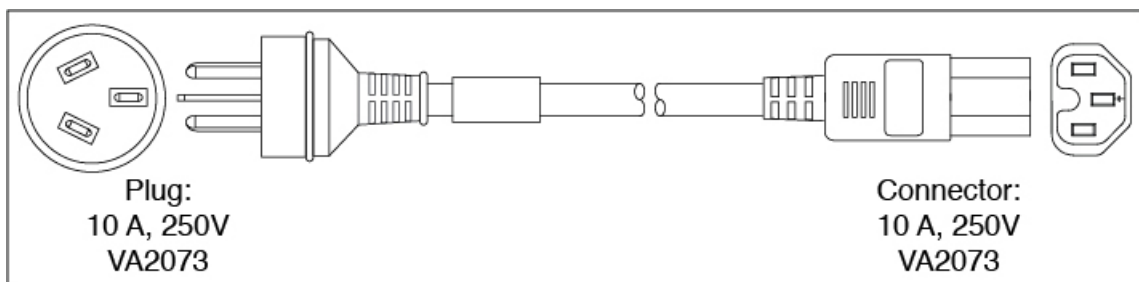

図 7: CAB-9K10A-CH

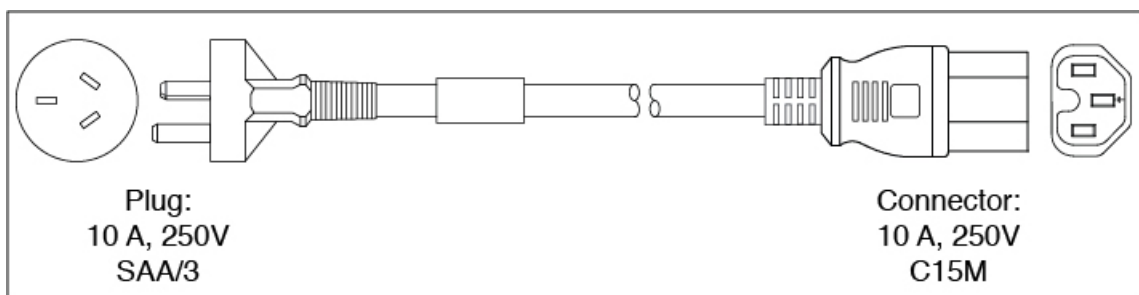

図 8: CAB-9K10A-EU

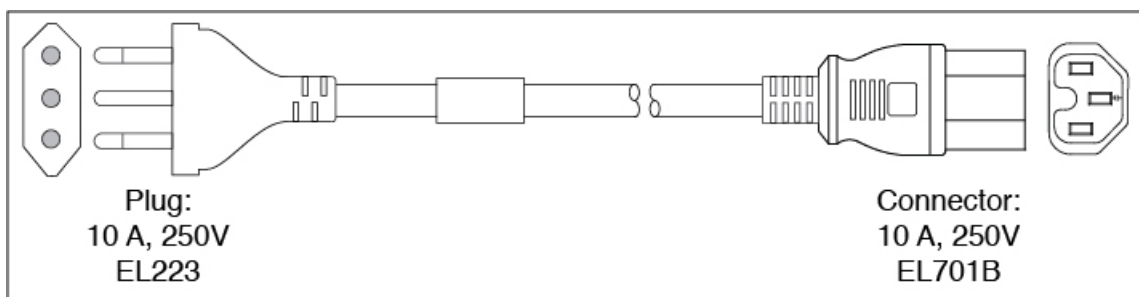

図 9: CAB-250V-10A-ID

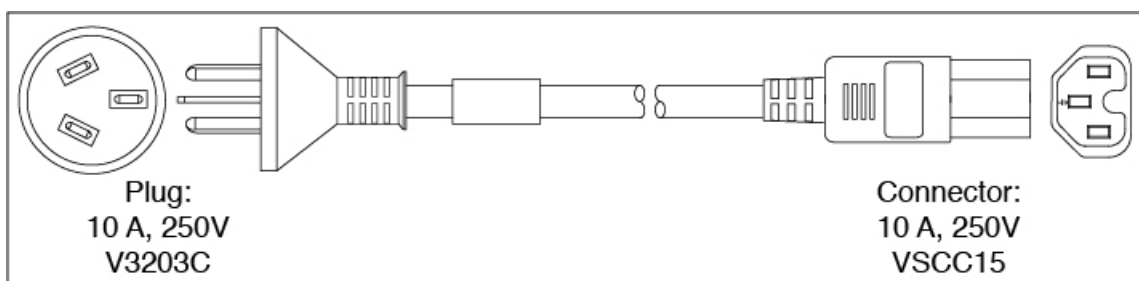

図 10: CAB-9K10A-ISR

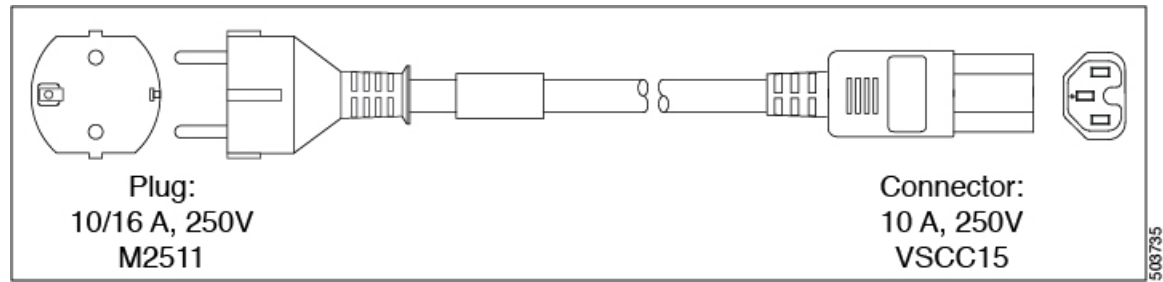

図 11 : CAB-9K10A-IT

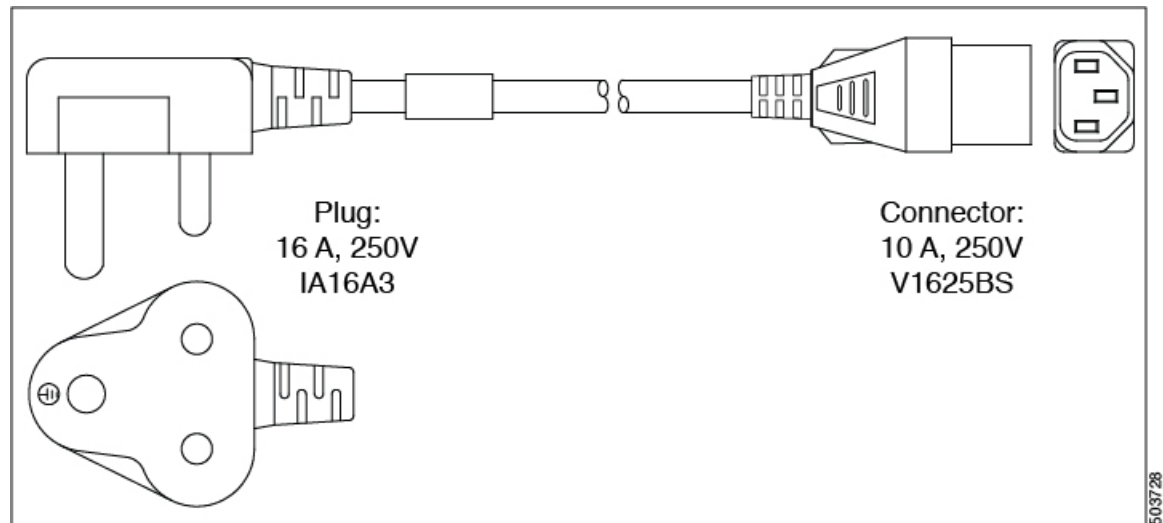

503736

図 12 : CAB-9K10A-KOR

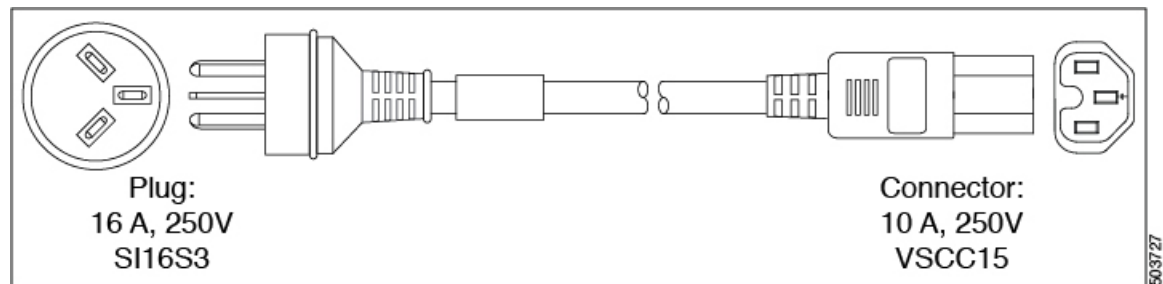
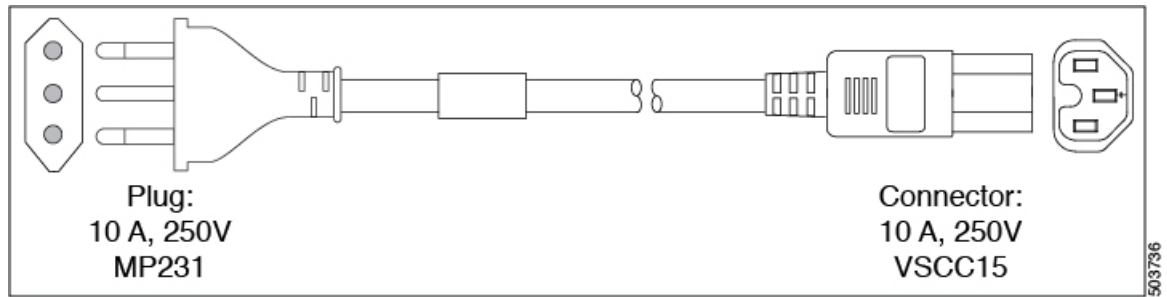
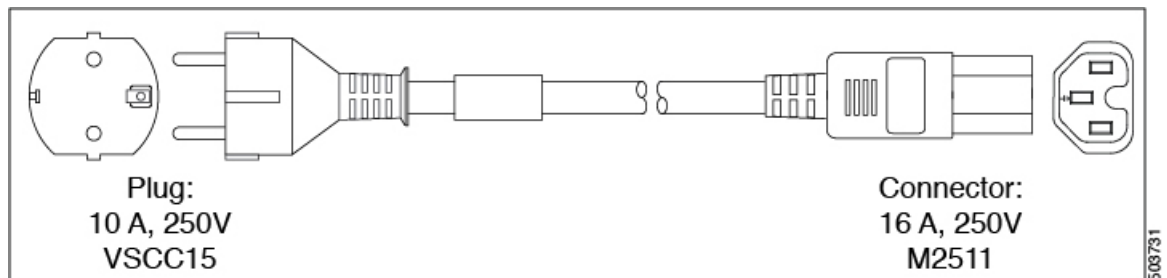

503731

図 13 : CAB-9K12A-NA

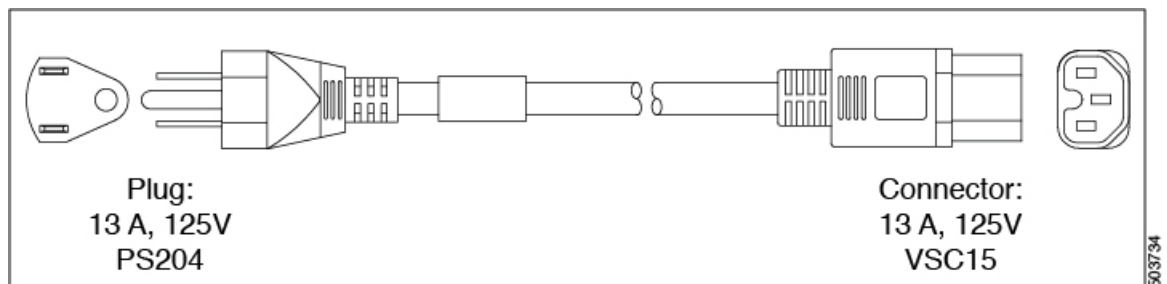

503734

図 14: CAB-9K10A-SA



図 15: CAB-9K10A-SW



図 16: CAB-9K10A-TWN

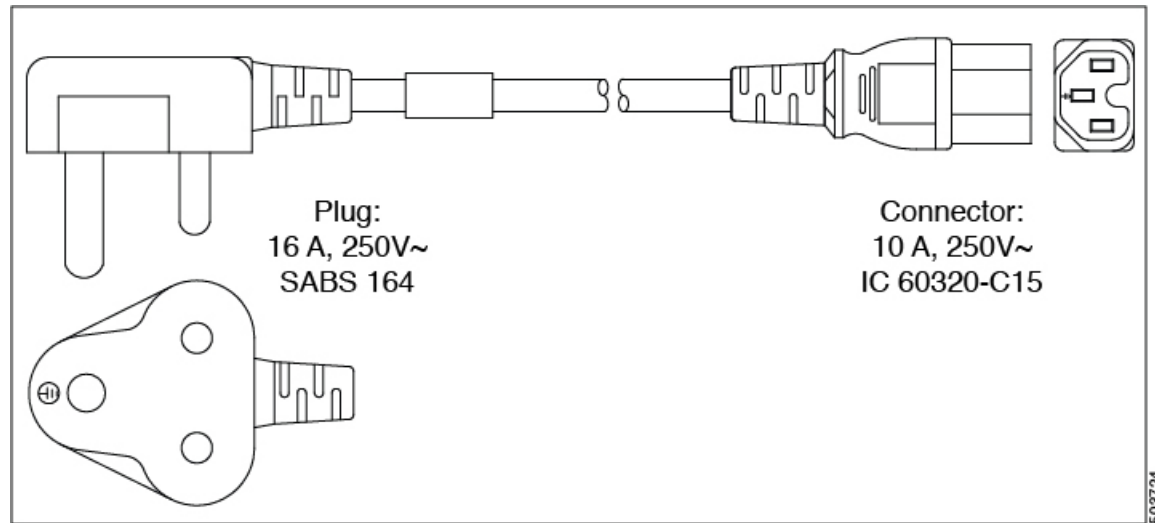

図 17: CAB-9K10A-UK

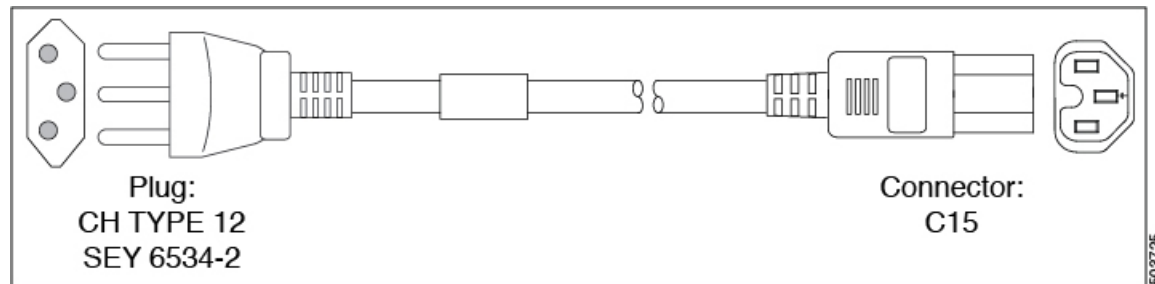

## AC ジャンパ電源コード

次の図に、Cisco MDS 9220i スイッチのオプションの AC ジャンパ電源コードの C14 および C15 コネクタを示します。C15 コネクタは Cisco MDS 9220i スイッチの電源モジュールの C14 インレットに接続し、C14 コネクタはキャビネットの配電ユニットの C13 レセプタクルに接続します。

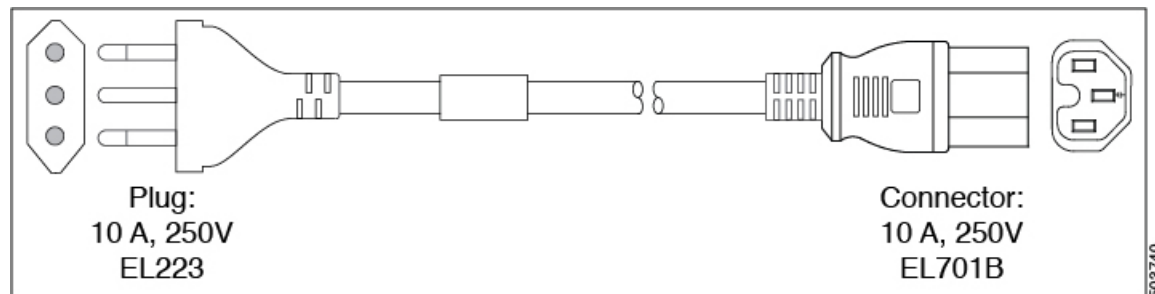
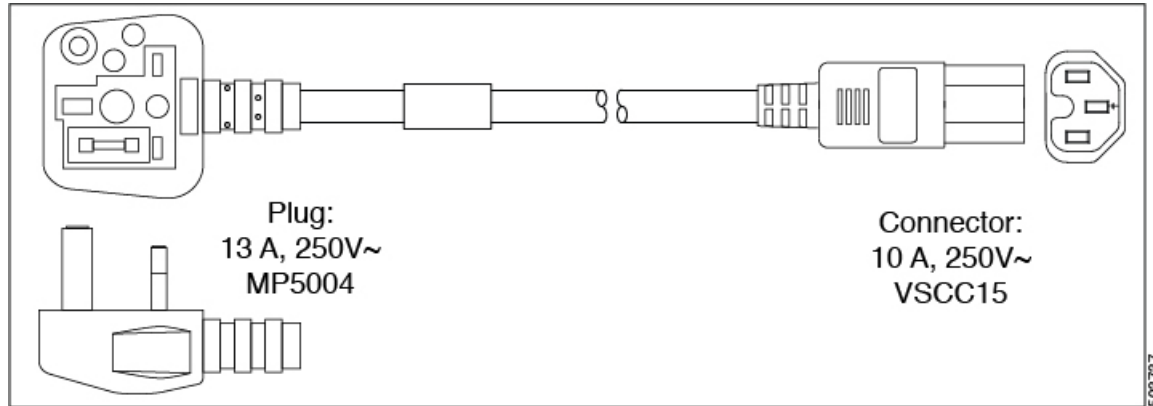
図 18: Cisco MDS 9220i スイッチのジャンパ電源コードのコネクタ

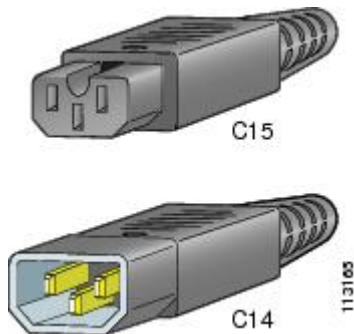



## 翻訳について

このドキュメントは、米国シスコ発行ドキュメントの参考和訳です。リンク情報につきましては、日本語版掲載時点で、英語版にアップデートがあり、リンク先のページが移動/変更されている場合がありますことをご了承ください。あくまでも参考和訳となりますので、正式な内容については米国サイトのドキュメントを参照ください。