

Cisco Kulaklık 531 ve Cisco Kulaklık 532

Cisco Jabber için

Hızlı Başvuru Kılavuzu

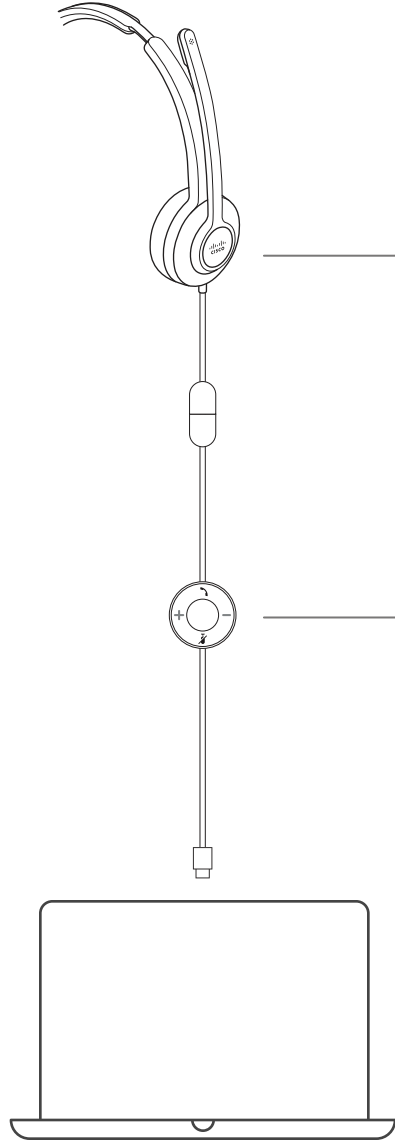

| | | |
|----------------------|---------------------|---|
| Gelen arama | Yanıp sönen kırmızı | ● |
| Aktif çağrı | Sabit kırmızı | ● |
| Sessize alınan çağrı | Sabit kırmızı | ● |

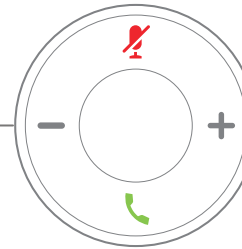

| | | |
|----------------------|---------------------|---|
| Gelen arama | Yeşil yanıp sönüyor | ☎ |
| Aktif çağrı | Sabit yeşil | ☎ |
| Sessize alınan çağrı | Sabit yeşil | ☎ |
| | Sabit kırmızı | ☎ |



Kulaklığı uzun süreler boyunca yüksek ses seviyelerinde kullanırsanız, geçici veya kalıcı işitme kaybı yaşayabilirsiniz.

Kulaklığınızı bağlayınca, düşük, kulaklığı takmadan önce kulaklık hoparlörünün ses seviyesini azaltın. Kulaklığı çıkarmadan önce ses seviyesini azaltmayı unutmazsanız, kulaklığı yeniden taktığınızda ses düşük seviyeden başlar.

Bulduğunuz ortama dikkat edin. Kulaklığınız kullanılırken özellikle acil durumlarda veya gürültülü ortamlarda önemli dış seslerin duyulmasını engelleyebilir. Kulaklığı sürüş sırasında kullanmayın. Kulaklığınızı veya kulaklık kablolarını insanların veya evcil hayvanların takılıp düşebileceği bir yerde bırakmayın. Kulaklığınızın veya kulaklık kablolarının yakınında bulunan çocukları her zaman gözetim altında tutun.

Arama cevaplama

USB adaptörü üzerinde  öğesine basın.

Aramayı bitirme

USB adaptörü üzerinde  öğesine 2 saniye boyunca basın.

Çağrı reddetme

USB adaptörü üzerinde  öğesine iki kez basın.

Ses düzeyini ayarlama

USB adaptörü üzerinde  ve  öğelerine basın.



Bir çağrı sırasında kendinizi sessize alma

USB adaptörü üzerinde  öğesine basın.

Bir çağrı sırasında kendinizi sessize almayı iptal etme

USB adaptörü üzerinde  öğesine basın.



Bir çağrıyı beklemeye alma ve bir çağrıyı sürdürme

1. USB adaptörü üzerinde  öğesine basın.
2. İsteğe bağlı: Sürdürmek istediğiniz çağrıyı seçin.
3. USB adaptörü üzerinde  öğesine basın.

Windows için Cisco Jabber'da ses cihazını değiştirme

1.  öğesine tıklayın ve **Çağrılar için bilgisayarımı kullan**'ı seçin.
2. **Ses Seçenekleri**'ne tıklayın ve her bir ses alanı için Cisco Kulaklık'ı seçin.
3. Sesi geçerli ayarıyla duymak için  öğesine tıklayın.
Hoparlörünüzün sesini ve mikrofon hassasiyetini ayarlamak için, ses seviyesi ve mikrofon hassasiyeti kaydırma çubuklarını kullanabilirsiniz.
4. **Tamam** düğmesine tıklayın.

Mac için Cisco Jabber'da ses cihazını değiştirme

1.  öğesine tıklayın ve **Çağrılar için bilgisayarımı kullan**'ı seçin.
2. **Ses Video/Tercihler**'e tıklayın ve her bir ses alanı için Cisco Kulaklık'ı seçin.
3. Sesi geçerli ayarıyla duymak için  öğesine tıklayın.
Hoparlörünüzün sesini ve mikrofon hassasiyetini ayarlamak için, ses seviyesi ve mikrofon hassasiyeti kaydırma çubuklarını kullanabilirsiniz.
4. **Tamam** düğmesine tıklayın.

Daha fazla bilgi için şu adresi ziyaret edin:
<https://collaborationhelp.cisco.com>

Cisco ve Cisco Logosu, Cisco ve/veya bağlı kuruluşlarının ABD ve diğer ülkelerdeki ticari markaları veya tescilli ticari markalarıdır. Cisco ticari markalarının bir listesini görüntülemek için şu URL'ye gidin: www.cisco.com/go/trademarks. Adı geçen üçüncü taraf ticari markalar, ilgili sahiplerinin mülkiyetindedir. İş ortağı sözcüğünün kullanılması, Cisco ile diğer şirket arasında ortaklık ilişkisi olduğu anlamına gelmez. (1110R)