



BRZI POČETAK RADA

Cisco Unified videokamera



1 Instalacija

Za IP telefone Cisco Unified 9971 i 9951.

1. Skinite zaštitnu plastiku s objektivu i kućišta kamere.
2. Skinite mali plastični poklopac koji se nalazi na gornjoj strani zaslona telefona.
3. Dok je telefon na čekanju, spojite USB priključak kamere u USB priključak telefona (stražnja strana zaslona telefona).



4. Kada telefon potvrdi instalaciju, prilagodite postavke (pogledajte odjeljak Postavke).

Montirajte kameru na monitor

Ako kameru želite montirati na monitor (ne na telefon), potražite kod administratora sustava kvačicu za montažu i produžni USB kabel.

Na kvačici se nalaze dva pomična klizna nosača, veliki i mali. Veliki nosač koristite za monitor prijenosnog računala, a mali za monitor stolnog računala (kako je prikazano). Uklonite preostali nosač.

Kameru postavite u kvačicu, a zatim priključite produžni kabel.

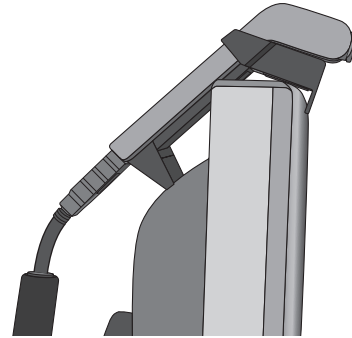

2 Pokretanje videopoziva

Za pokretanje videopoziva, birajte telefonski broj kako ste već navikli.

Ako i telefon druge strane ima aktiviranu kameru, poziv može postati dvosmjerni videopoziv. Ako druga strana nema aktiviranu kameru, poziv može biti jednosmjerni videopoziv (vaša slika se prikazuje na telefonu druge strane).

Slično, vaš telefon može prikazivati videozapis druge strane čak i ako tokom poziva nemate aktiviranu kameru.

3 Odaberite vaš prikaz

Tijekom videopoziva možete:

- omogućiti prikaz videozapisa preko cijelog zaslona
- prelaziti između prikaza
- podesiti položaj slike u slici
- sakriti video

Prikaz videozapisa preko cijelog zaslona

Kako biste iz prozorskog prikaza prešli na prikaz preko cijelog zaslona, pritisnite funkcijsku tipku **Puni ekran**.

Za povratak u prozorski prikaz, pritisnite funkcijsku tipku **Minimiziraj**.



Napomena: Ako se nalazite u prikazu preko cijelog zaslona i primite novi poziv, pojaviti će se skočno upozorenje.

Prebacivanje između prikaza

Vaš "vlastiti prikaz" (slika koju kamera šalje drugima) se po zadanoj postavci nalazi prikazan u prozoru slika-u-slici u kutu zaslona telefona.

Ako ste u prikazu preko cijelog zaslona, pritiskom na funkcijsku tipku **Zamjena** prikazujete svoj "vlastiti prikaz" preko cijelog zaslona i prebacujete sliku druge strane u prozor slike-u-slici (PIP).

Ponovnim pritiskom na **Zamjena** vraćate "vlastiti prikaz" u prozor slike-u-slici.



Podešavanje položaja slike-u-slici

Pritisnite funkcijsku tipku **slika u slici**  kako biste prozor slike-u-slici pomaknuli u drugi kvadrat zaslona telefona ili kako biste sakrili prozor slike-u-slici.



Ikona na funkcijskoj tipki slike-u-slici označava mjesto na kojemu će se prozor slike-u-slici pojaviti (i da li će biti skriven) kad sljedeći put pritisnete funkcijsku tipku slike-u-slici.



Skrivanje videozapisa

Za sakrivanje svih videozapisa na zaslonu telefona, pritisnite funkcijsku tipku **Sakrij video**. Skrivanje videozapisa dostupno je samo u prozorskom prikazu (nije dostupno u prikazu preko cijelog zaslona). Za ponovni prikaz videozapisa pritisnite funkcijsku tipku **Prikaži video**.



4 Isključivanje videozapisa

Isključivanje videozapisa znači blokiranje slanja videozapisa s vašeg telefona drugim stranama u razgovoru.

Isključivanje videozapisa i zvuka



Pritisnite gumb **Stišavanje**  na telefonu kako biste isključili videozapis i zvuk.

Za ponovno uključivanje videozapisa i zvuka, ponovno pritisnite **Stišavanje**.

Isključivanje samo videozapisa

Za isključivanje samo videozapisa (ne i zvuka), pritisnite funkcijsku tipku **Prigušivanje videa** .

Kako biste provjerili je li video isključen, potražite:



- Funkcijsku tipku Uključi video (crvena ikona) .
- Crveno svjetlo na vašoj kameri.
- Ikona Prigušivanje videa  na zaslonu telefona (nije vidljiva u prikazu preko cijelog zaslona).
- Isključivanje slike "vlastitog prikaza" pomoću crvene ikone (nije vidljivo ako se vlastiti prikaz nalazi u skrivenom prozoru slike-u-slici).



Za nastavak slanja videozapisa pritisnite funkcijsku tipku **Uključi video** .

Isključivanje samo zvuka

Kako biste isključili samo zvuk (ne i video zapis), slijedite ova dva koraka:

1. Pritisnite gumb **Stišavanje** .
2. Pritisnite funkcijsku tipku **Uključi video** .

5 Pokretanje konferencijskih poziva

Za stvaranje videokonferencije, postavite konferencijski poziv na uobičajeni način. Za sudjelovanje u videokonferenciji, odgovorite na poziv na uobičajeni način.

Tijekom videokonferencije sudionici se pojavljuju na zaslonu telefona.



6 Postavke

Prilagodite sljedeće postavke kamere na telefonu:

- Vidno polje
- Svjetlina
- Automatski prijenos videa

Vidno polje

Vidno polje djeluje kao funkcija širokog prikaza i zumiranja za kameru.

Podešavanje vidnog polja kamere

1. Pritisnite gumb **Programi** .
2. Odaberite **Pribor**.
3. Označite **Cisco Unified Camera**.
4. Pritisnite funkcijsku tipku **Podešavanje**.
5. Odaberite **Vidno polje**.
6. Pomoću strelica na navigacijskoj podlozi povećajte ili smanjite vidno polje.
7. Pritisnite funkcijsku tipku **Spremi**.

Svjetlina

Postavka Svjetlina utječe na videozapis koji šaljete drugima, a ne utječe na videozapis koji primete od drugih.

S obzirom da vidno polje može utjecati na svjetlinu, prije podešavanja Svjetline, podesite Vidno polje kamere.

Podešavanje Svjetline

1. Pritisnite gumb **Programi** .
2. Odaberite **Pribor**.
3. Označite **Cisco Unified Camera**.
4. Pritisnite funkcijsku tipku **Podešavanje**.
5. Odaberite **Svjetlina**.
6. Pomoću strelica na navigacijskoj podlozi povećajte ili smanjite svjetlinu.
7. Pritisnite funkcijsku tipku **Spremi**.

Automatski prijenos videa

Kad je automatski prijenos videa uključen (zadana postavka), kamera automatski tijekom poziva šalje videozapis.

Kad je automatski prijenos isključen, video svakog poziva je automatski isključen (međutim, telefon i dalje prima videozapis). Kako biste u ovom slučaju nastavili sa slanjem videozapisa, pritisnite funkcijsku tipku **Uključi video** .

Uključivanje i isključivanje automatskog prijenosa

1. Pritisnite gumb **Programi** .
2. Odaberite **Pribor**.
3. Označite **Cisco Unified Camera**.
4. Pritisnite funkcijsku tipku **Podešavanje**.
5. Pritisnite funkcijsku tipku **Uključi** ili **Isključi**.

7 Savjeti

Što radi funkcijska tipka Pregled?

Pritisnite funkcijsku tipku **Pregled** kako biste vidjeli pogled s vaše kamere, a kada niste u video pozivu. Prije pokretanja videopoziva pokušajte pomoću Pregleda podesiti položaj kamere.

Što se događa ako poziv stavim na čekanje?

Prenošenje videozapisa je isključeno (blokirano) dok ne nastavite s pozivom.

Što označava žaruljica kamere?

- Zeleno - vaš videozapis se prenosi.
- Crveno - vaš videozapis je isključen.

Kako mogu brzo blokirati kameru?

- Isključite prijenos videozapisa - pogledajte odjeljak "Isključivanje videozapisa".
- Zatvorite blendu - okrećite objektiv na kameri u smjeru kazaljke na satu kako biste zatvorili blendu. Za ponovno otvaranje blende, objektiv okrećite suprotno od smjera kazaljke na satu.

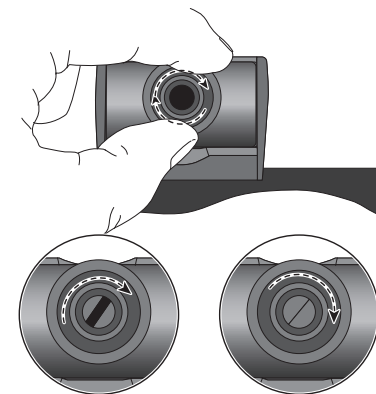

Video s moje kamere je taman (ili svjetao)

Uvjeti osvijetljenja vidnog polja kamere utječu na svjetlinu. Pokušajte pomaknuti kameru kako biste provjerili hoće li se svjetlina poboljšati (na primjer, pokušajte ukloniti stropnu rasvjetu iz područja vidnog polja). Također možete podešavati svjetlinu na način opisan u odjeljku "Postavke".

Gdje mogu pronaći više informacija?

Korisničke vodiče, Vodiče za brzi početak i Brze referentne kartice možete pronaći na:

http://cisco.com/en/US/products/ps10453/products_user_guide_list.html

Napomena

Za najbolje rezultate ovaj vodič ispišite na papiru veličine 8,5 x 14" (legal-veličina).

Sjedišta u sjevernoj i južnoj Americi
Cisco Systems, Inc.
170 West Tasman Drive
San Jose, CA 95134-1706
SAD
<http://www.cisco.com>
Tel: +1 408 526-4000
+1 800 553-NETS (6387)
Faks: +1 408 527-0883

Cisco, Cisco Systems, the Cisco logo, and the Cisco Systems logo are registered trademarks or trademarks of Cisco Systems, Inc. and/or its affiliates in the United States and certain other countries. All other trademarks mentioned in this document or Website are the property of their respective owners. The use of the word partner does not imply a partnership relationship between Cisco and any other company. (0705R)

© 2010 Cisco Systems, Inc. All rights reserved.

Objavljeno 24. ožujka 2010. OL-22292-01

