



RoomOS 11.32

Cisco Board 和 Desk 系列 使用者指南

內容

本指南中的內容

簡介

Cisco Board Pro G2	4
Cisco Board Pro	5
Cisco Board	6
Cisco Desk Pro	7
Cisco Desk	8
Cisco Desk Mini	9
RoomOS 11：基本導航	10
Board 和 Desk 裝置上的協助工具	11
與藍牙配對®	12
頭戴式耳機 (Desk 系列、Board Pro)	13
用作 USB 攝影機 (Desk Pro、Desk)	14
以您自己的憑證登錄	15

視訊通話

RoomOS 11：通話控制項	17
音訊設定	18
自聯絡人名單撥話	19
在撥話前編輯聯絡人	20
使用姓名、號碼或地址撥打電話	21
來電	22
進行另外一通通話時接聽來電	23
將自己自通話中斷開	24
將通話設為保留並恢復保留的通話	25
轉移進行中的通話	26
變更通話速率	27
啟用「請勿打擾」模式	28
所有通話的自動轉接	29
在進行通話時開啟鍵台	30
新增出席者至進行中的通話	31
將出席者自會議斷開	32
允許出席者加入會議	33
在會議中釘選發言人	34
在會議中舉起手	35
尋找近期通話的通話詳細資料	36

Cisco Proximity

Cisco Proximity 超音波訊號	38
-----------------------------	----

內容共用

以線材共用內容	40
以 Webex 應用程式共用內容	41
使用 Miracast® 共用內容	42
透過 Airplay® 共用內容	43
在通話中變更畫面版面配置	44
白板	45
結束您的階段作業以清除您的裝置	46
於共用的內容中註釋	47
以電子郵件傳送註釋或繪圖	48
有線觸控重新導向	49
Web App	50

排定的會議

加入排定的會議	52
加入 Webex 會議	53
加入第三方會議	54

聯絡人

最愛、近期通話及目錄	56
在通話中將某人加入最愛	57
於非通話時將某人加入最愛	58
編輯最愛	59

攝影機控制

將攝影機開啟和關閉	61
於通話時和非通話時調整自拍	62
移動自拍	63
虛擬背景 (Desk 系列)	64
手動控制您的攝影機	65
選擇自動攝影機模式 (Board 系列)	66
控制遠端攝影機	67

設定

控制台及裝置設定	69
----------------	----

目錄中所有項目皆為有效超連結，按一下即可進入相對應的區段。如要在章節之間移動，按一下側邊列中對應的圖示。

本指南介紹了 Cisco Board 系列 (Board Pro、Board) 和 Cisco Desk 系列 (Desk Pro、Desk 和 Desk Mini) 在註冊到內部部署服務時的使用方式。如果某些功能應用到一個或多個 (但不是全部) 系列或裝置，則提及相應的系列或設備。

Cisco Desk Pro 和 Board 系列裝置可作為獨立裝置使用，也可使用 Touch 10 或 Room Navigator 進行控制。本指南介紹如何將 Desk Pro 和 Board 當做獨立裝置使用。

如果您將觸控控制器與 Desk Pro 或 Board 搭配使用，請閱讀《Cisco Room 系列使用者指南》中的觸控控制器特性和功能。

注意：此使用者指南中所敘述的某些功能在特定市場為任選，不一定適用您的裝置。

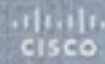

簡介

簡介

Cisco Board Pro G2

具有 4K 攝影機、內置麥克風和揚聲器以及高解析度 4K 觸控式螢幕的多功能一體裝置。有三種安裝方式可供選擇：落地支架、輪式底座或壁式安裝。

Board Pro G2 提供兩種不同的螢幕尺寸：55" 和 75"。

有關 Board Pro G2 連接器面板的詳細資訊，請參閱《管理指南》。



- ❶ 攝影機
- ❷ 揚聲器 (底部)
- ❸ 磁力筆座 (雙面)
- ❹ 連接器面板 (後方)

簡介

Cisco Board Pro

具有 4K 攝影機、內置麥克風和揚聲器以及高解析度 4K 觸控式螢幕的多功能一體裝置。有三種安裝方式可供選擇：落地支架、輪式底座或壁式安裝。

Board Pro 提供兩種不同的螢幕尺寸：55 " 和 75" 。

有關 Board Pro 連接器面板的詳細資訊，請參閱 *管理指南* 。



- ❶ 攝影機
- ❷ 揚聲器 (底部)
- ❸ 磁力筆座 (雙面)
- ❹ 連接器面板 (後方)

簡介

Cisco Board

具有 4K 攝影機、內置麥克風和揚聲器以及高解析度 4K 觸控式螢幕的多功能一體裝置。有三種安裝方式可供選擇：落地支架、壁架或壁式安裝。第二代 Board 體現了對硬體平台的一些小優化。

Board 有三種不同的螢幕大小：

- Board 55 和 55S，帶有 55" 的 LED 螢幕
- Board 70 和 70S，帶有 70" 的 LED 螢幕



簡介

Cisco Desk Pro

做為 PC 顯示器使用。使用 HDMI 或 USB-C 線連接電腦（請見下方）。如果使用 USB-C 線則可以使用同一條線為您的筆記本電腦充電。

若要在 Desk Pro 上查看 PC 螢幕，請點選 PC 輸入。

無論模式為何（PC 或視訊），來電都會像平常一樣出現，除非「請勿打擾」模式已開啟，請參閱 [「啟用「請勿打擾」模式」](#)，所在頁碼：[28](#)。

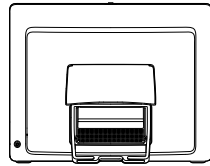

- ❶ USB 連接埠
- ❷ 服務連接埠
- ❸ HDMI 輸出：螢幕
- ❹ 網路擴充。在此連線電腦網路可讓 Desk Pro 共用共同的連線
- ❺ 網路
- ❻ HDMI 輸入：內容共用
- ❼ USB-C 連接器
- ❽ 電源
- ❾ 出廠重設孔



- ❶ 附隱私快門的攝影機
- ❷ 喇叭音量控制和麥克風靜音按鈕
- ❸ 裝置右側設有 USB 和迷你插孔
- ❹ 觸控筆
- ❺ 喇叭
- ❻ 麥克風（6 個位置）
- ❼ 裝置背面設有電源開/關

簡介

Cisco Desk

做為 PC 顯示器使用。使用 HDMI 或 USB-C 線連接您的電腦
(請參閱下方)

若要在 Webex Desk 上查看 PC 螢幕，請點選 PC 輸入。

無論模式為何 (PC 或視訊)，來電都會像平常一樣出現，除非「請勿打擾」模式已開啟，請參閱 [「啟用「請勿打擾」模式」](#)，所在頁碼：28。

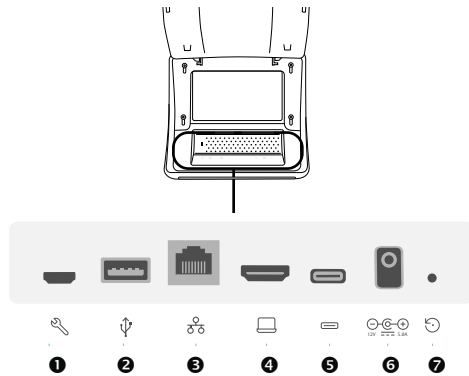

- ❶ 服務連接埠
- ❷ USB 通訊埠：耳機
- ❸ 網路
- ❹ HDMI 輸入：內容共用
- ❺ USB-C 連接器
- ❻ 電源
- ❼ 出廠重設孔



- ❶ 附隱私快門的攝影機
- ❷ 喇叭音量控制和麥克風靜音按鈕
- ❸ 喇叭
- ❹ 麥克風 (4 個位置)
- ❺ 裝置背面設有電源開/關

簡介

Cisco Desk Mini

做為 PC 顯示器使用。以 USB-C 線連接您的電腦。延伸您的螢幕並使用 Desk Mini 的喇叭、麥克風、攝影機及觸控控制。

無論模式為何 (PC 或視訊)，來電都會像平常一樣出現，除非「請勿打擾」模式已開啟，請參閱 [「啟用「請勿打擾」模式」](#)，[所在頁碼：28](#)。

有磁鐵蓋蓋住裝置後方的連接器 - 您可以拉掉再放回。以下是 Desk Mini 上的連接器：

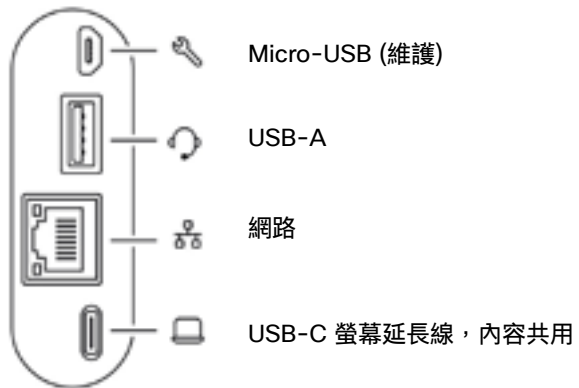

- 1 帶隱私快門的相機
- 2 喇叭音量控制和麥克風靜音按鈕
- 3 螢幕後方的電源開/關
- 4 喇叭
- 5 麥克風

簡介

RoomOS 11：基本導航

點選裝置名稱以查看其聯絡資訊。

若要存取主螢幕及任何已經開啟的 App，請向上滑下方的把手。這樣會開啟工作切換器。

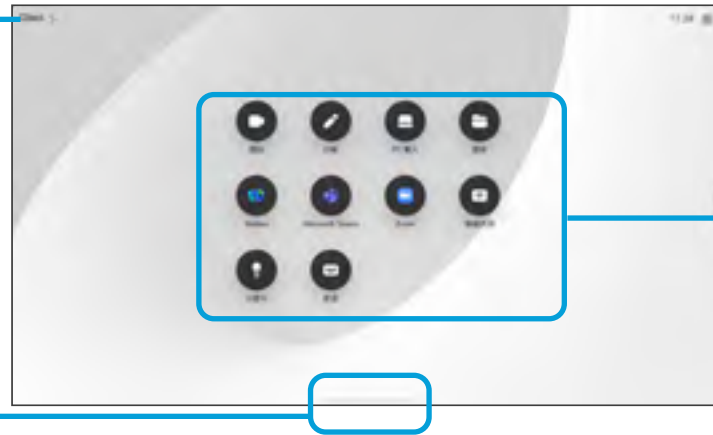
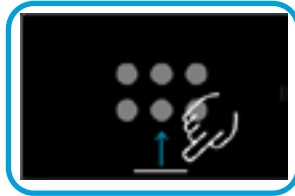

點選按鈕或從右側滑動以開啟控制台。

按鈕下方的點表示螢幕外尚其他的按鈕，向上滑動以看到他們

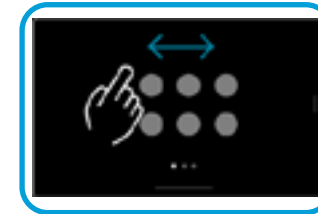

工作切換器顯示任何開啟的 APP，無論您正在進行通話或否。若筆記型電腦已連線，螢幕將顯示於工作切換器。

您在某個階段作業建立的白板是以個別的APP開啟於工作切換器。

點選檔案按鈕以查看您於裝置上建立的白板，及任何其他裝置上您可以存取的檔案。



有些 APP 以對話開啟。按住對話的上緣以將其移動。點選對話的外面以將其關閉。

若要關閉全螢幕的應用程式請從螢幕的下方往上滑，然後在您要關閉的應用程式的預覽圖像向上滑。

介紹我們的 RoomOS 11

Cisco Desk 系列支援新的 RoomOS 11 作業系統。

大多數熟悉的功能在 RoomOS 11 上運作的方式跟以前是相同的，但有些功能則有變動，或您需要在其他地方存取這些功能。此外還有新的功能性。

本指南介紹 Desk 系列裝置的 RoomOS 11 使用者介面上所看到的某些新功能及現有的功能的變動。

如需了解更多有關 RoomOS 11 使用者體驗的資訊，請造訪 [Webex 說明中心](#) 參閱本文。

簡介

Board 和 Desk 裝置上的協助工具

螢幕閱讀器

螢幕閱讀器為螢幕上的交互和更改提供聲音反饋，確保視障使用者可以操作協作設備。

螢幕助讀程式預設在所有 Board 和 Desk 裝置上可用。您可以在輔助功能設定功能表中將其開啟。

在共用裝置上，螢幕讀取程式在裝置進入待機模式後關閉。

在個人模式裝置上，若要永久設定螢幕讀取程式，請點選主螢幕上的「設定」按鈕。前往裝置設定 > 輔助功能。切換螢幕助讀程式為開啟。

螢幕閱讀器提供以下語言版本：英語 (英國)、英語 (美國)、法語 (加拿大)、法語 (法國)、德語、義大利語、西班牙文 (拉丁美洲)、西班牙文 (西班牙)。在開啟螢幕助讀程式時，您只可以從設定選單的語言區段中的可用語言選擇。

如果螢幕閱讀器不支援 UI 語言，則預設為英語，並且您會收到有關該語言不可用的通知。

身為管理員，您可以設定螢幕助讀程式的行為。請於 Webex 說明中心參閱這篇有關[設定螢幕助讀程式行為和功能限制](#)的文章。

手勢

您可以在裝置的互動螢幕上使用這些手勢：

- 用三根手指向下拖動：打開和關閉螢幕閱讀器。
- 在螢幕上的任意位置點按一下：設備會向您朗讀您點擊的內容。這也使焦點移動到您點擊的元素上。
- 在螢幕上的任何位置點選兩下：當元素有焦點時，可以點選兩下啟動該元素。如您點選兩下文字 (這並非難以處理)，則不會發生任何事情。
- 向左/向右滑動：UI 上的焦點根據您的輕掃向左/向右移動。
- 向上/向下滑動：如果突出顯示在滑塊上，則調整滑塊。否則，向上/向下滑動筆勢會在標題之間滑動。
- 拖曳並鬆開：您可以在螢幕上拖動手指以移動反白顯示，而您經過的任何內容都會被播報。在鍵盤上執行此操作時，將會輸入您鬆開手指的鍵 (鍵盤上的「通話」按鈕除外)。
- 以兩隻手指點選：螢幕上顯示的通知和彈出式視窗無需使用者操作，即可播報。若要停止這些公告，請用兩根手指點選。通知用於來電、參加者離開或加入會議、顯示在裝置螢幕上的 PIN 配對代碼等。

簡介

與藍牙配對®

您可以使用 Bluetooth 連接將外部裝置（例如您的電話或筆記型電腦）與您的 Cisco 設備配對。您也可以配對頭戴式耳機—請參閱下一頁。

您可以在 Cisco 裝置和透過藍牙連接的裝置之間切換喇叭。選取使用者介面狀態列中的圖示，然後從可用的裝置中選擇：

注意：您無法同時連線耳機與其他的藍牙裝置。

配對裝置

注意：您不能在通話中使用藍牙串流音樂。

要配對外部裝置：

1. 開啟控制台，點選裝置設定並捲動到藍牙。如果藍牙已停用，請切換為啟用。此項預設為啟用。
2. 開啟可發現。當您連接新裝置時，您僅需要將 Cisco 裝置設為可發現。Cisco 裝置將在五分鐘後自動退出可發現模式。
3. 轉到外部裝置上的藍牙設定，然後掃描可用的裝置。
4. 從「設備」清單中選擇您的 Cisco 設備，然後配對開始。配對可能需要數秒的時間完成。
5. 如果配對成功，您的裝置將被列為已連接。配對就此完成。

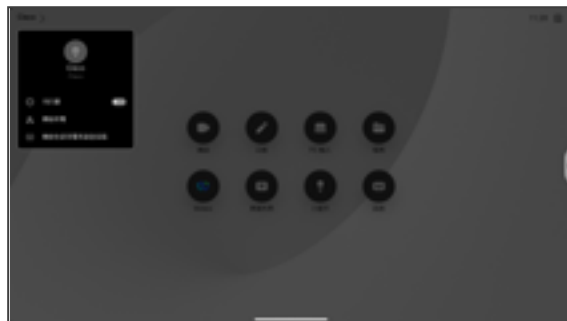

此處會顯示圖示。點選以在 Cisco 裝置喇叭及其他裝置之間切換。

- 喇叭
- 類比耳機
- USB 耳機
- USB 話筒
- 藍牙裝置

「藍牙」文字與標誌是 Bluetooth SIG, Inc. 擁有的註冊商標。Cisco Systems, Inc. 對此類標誌的任何使用皆已獲授權。其他商標和商品名稱是其各自所有者的商標和商品名稱。

簡介

頭戴式耳機 (Desk 系列 · Board Pro)

藍牙耳機®

您可以將 Bluetooth 頭戴式耳機與 Cisco Desk 系列設備或 Board Pro 一起使用。可以直接將其與裝置配對，也可以使用 USB 藍牙適配器。您可將多組耳機與裝置配對，但一次只能使用一組。

支援以下 Bluetooth 設定檔：

- HFP (免持聽筒設定檔)
- A2DP (進階播音設定檔)
- 頭戴式耳機必須同時支援 HFP 和 A2DP 或僅限 HFP。不支援僅限 A2DP。

範圍最大可達 10 公尺 (30 英尺)。若通話時超出距離，音訊會切換至裝置的喇叭。

大多數耳機都有內建音量控制。於通話時，耳機的音量會與裝置同步。未進行通話時，耳機上的音量按鈕與裝置各自運作，互不影響。

支援的藍牙功能：

- 接聽來電
- 拒接來電
- 掛斷通話
- 保留及恢復通話
- 音量調高和調低

某些耳機具有靜音控制，使用 Cisco 頭戴式耳機時，頭戴式耳機和設備上的靜音控制將會同步。對於其他頭戴式耳機靜音控制，設備上的靜音控制獨立運作。

與藍牙耳機配對

1. 在耳機上啟用藍牙配對。如有疑問，請參閱耳機的說明手冊。
2. 開啟控制台，點選裝置設定並捲動到藍牙。如果藍牙已停用，請切換為啟用。此項預設為啟用。
3. Cisco 裝置可掃描其他裝置。找尋成功時藍牙耳機應會顯示在裝置清單中。
4. 選取裝置，配對隨即開始，配對可能需要數秒的時間完成。
5. 如果配對成功，Cisco 裝置會將耳機列為已連線。配對就此完成。

USB 藍牙硬體鎖

使用適配器時會將耳機偵測為 USB 耳機。

請注意，使用適配器時無法將耳機音量與裝置音量同步化。

請瀏覽 [Webex 說明中心](#) 參閱本文，了解有關 [所支援的耳機和話筒](#)。

USB 耳機

(Desk 系列)

Cisco Desk 系列納入 USB 有線音訊裝置的標準協定。

製造商可以不同方式執行此標準 (稱為 HID 通訊協定)。

因此，製造商相同但機型不同，運作方式則會有所不同，我們無法保證所有的耳機和話筒都會正常運作。

我們僅測試過有線耳機或搭配適配器使用的耳機。

請瀏覽 [Webex 說明中心](#) 參閱本文，了解更多有關 USB 耳機的詳情，並查看 [所支援的耳機](#) 的完整清單。

簡介

用作 USB 攝影機 *(Desk Pro、Desk)*

Cisco Desk 或 Desk Pro 亦可作為 USB 攝影機使用。

若您尚未向 Cisco 註冊您的 Desk 或 Desk Pro，您可將其作為一般 USB 攝影機使用。

如果您已經註冊了 Desk 或 Desk Pro，您仍然可以將其作為 USB 攝影機使用，但請注意以下事項：

- 軟體用戶端開始使用攝影機時而未插入連接線時，Desk 或 Desk Pro 將會進入「請勿打擾」(DnD) 模式。
- 這樣會允許專屬電腦連接至裝置，但 Desk 裝置仍然可以用以撥打普通 Cisco 通話。

若要將 Desk 或 Desk Pro 作為 USB 攝影機使用，將其以 USB 線從 USB-C 插槽連接電腦。

此組態是善加利用了 Desk 或 Desk Pro 的麥克風及喇叭，確保絕佳的音效體驗。

若要擴展此組態，以在此設定中包含外部監視器，請像平常一樣將電腦連接至監視器。

除了無法在已於 Cisco 註冊的 Desk 或 Desk Pro 上停用的「請勿打擾」模式外，其他的裝置設定皆可完全存取。

已註冊時當作 USB 攝影機使用

使用第三方用戶端撥打電話時，會根據作業系統/應用程式的預設值選取攝影機、麥克風和喇叭。您可以覆寫這些設定。

為了維護隱私，指示燈會在攝影機啟用時亮起。

其他所有功能皆是由第三方用戶端控制。

未註冊時當作 USB 攝影機使用

第一次啟動 Cisco 視訊裝置時，會出現設定精靈。

精靈會讓您指定註冊於 Cisco 服務（雲端或公司處所中）的方式。若您要將其僅作為 USB 裝置使用，Desk 或 Desk Pro 提供略過精靈的選項。

畫面會顯示如何略過的詳細指示。

若您之後想要向 Cisco 註冊 Desk 或 Desk Pro，請開啟控制台並點選裝置設定。捲動到並選取裝置啟用。

簡介

以您自己的憑證登錄

1

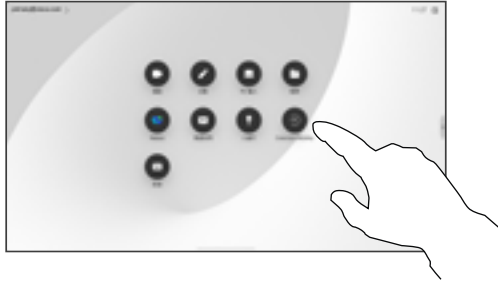

點選 Extension Mobility 按鈕。

若您無法看到按鈕請將主畫面的按鈕向上滑。

2



輸入您的使用者名稱和 PIN 碼，然後點選登入。
您將看到登入成功的確認訊息。

3

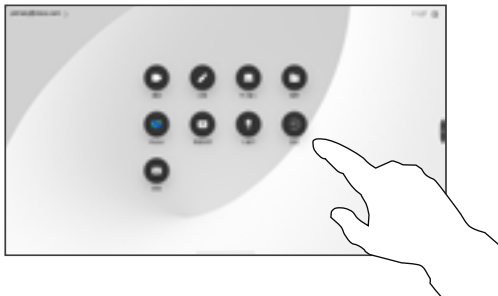

若要再次登出，請點選登出。若您無法看到按鈕請將主畫面的按鈕向上滑。

關於 Extension Mobility

如果裝置置於會議室及安靜的房間內，且透過 CUCM (Cisco Unified Communications Manager) 執行，您就可透過個人認證登入該裝置。

然後 CUCM 將所有來電轉接到該特定裝置。

一旦您登出了 Extension Mobility 將自裝置清除您的近期通話清單。



視訊通話

RoomOS 11：通話控制項

點選螢幕以在進行通話時調出通話控件。

除了如靜音/取消靜音的標準按鈕外，音量，開始/停止視訊及離開會議外，其他您在通話中所需的控件都在螢幕下方的同一個地方。

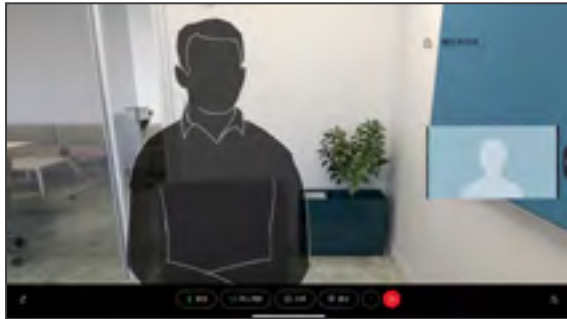

- 版面 功能表。選擇適合您會議風格的版面配置。
- 本端畫面。開啟手動攝影機控件及選項以變更並移動您的本端畫面。
- 共用。開啟共用選項。
- 出席者名單。開啟現有通話中的人員名單。點選出席者顯示可用的選項 - 例如標示為最愛。主持人/共同主持人有其他的選項例如自通話中移除、允許加入及靜音選項。
- 更多。點選「更多」以取得更多選項，例如鎖定會議、麥克風設定 (亦在控制台中可使用)、新增參與者、開啟鍵台。

在通話中查看筆記型電腦螢幕

若要將 Cisco 裝置作為您筆記型電腦螢幕的延伸使用，請將筆記型電腦以 HDMI 或 USB-C 線連接，您會在工作切換器中看到筆記型電腦螢幕。

若要在進行通話時看到您的筆記型電腦螢幕請在工作切換器中選擇它，您會在投影片中看到通話及簡報。若要將筆記型電腦預覽變得更小而通話變得更大，請在筆記型電腦預覽的上方的把手向下拖曳，點選並將投影片拖曳以將其變更為小浮動的視窗，您可以將此視窗拖放於螢幕上特定的區塊。

音訊設定

麥克風選項中的下列音訊設定，可供您在通話中或非通話時進行設定。若要開啟這些設定中的其中一項，請開啟控制台，然後點選麥克風。點選所需的選項。如果不想使用任何選項，請點選中立。

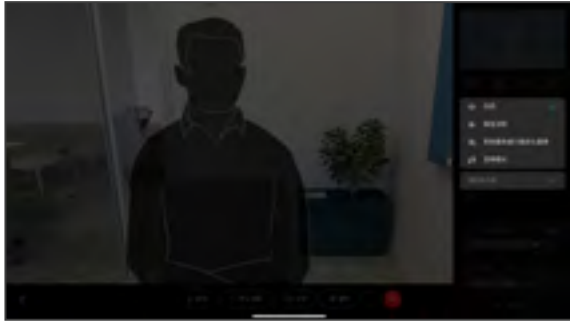

噪音消除

您可以使用噪音消除功能在通話中過濾掉干擾環境中的噪音。噪音消除在共用空間或家庭辦公室中特別有用。

最佳化我的聲音

通話期間去除掉背景噪音，僅接收您自己的聲音同時壓低附近的人員講話的聲音音量。

測試麥克風

請錄下並播放您的聲音，以檢查 Cisco 裝置是否能妥當收音，並測試噪音移除設定的有效程度。

音樂模式

使用音樂模式即可在通話中傳遞音樂的完整動態音域，這樣便可在需要仔細聆聽音樂中的細微差別的环境中獲得更出色的體驗。

音樂模式適用於遠端音樂課程，樂器測試以及其他需要聆聽全部音樂的場合。該裝置仍然使用其迴聲消除和降低環境背景噪聲的功能，從而無需使用外部裝置，而不會影響性能。

當不使用音樂模式時，裝置會濾除其他噪音並減少聲音等級的變化，這樣便可滿足會議設定，並有助於減少干擾噪音。當您通過裝置播放錄製的音樂時，附加過濾也可以很好地發揮作用。

若要使用「音樂」模式，請先在您的裝置上啟用該模式：開啟控制台，然後點選「裝置設定」。捲動到並選取「音樂」模式。切換為開啟或關閉。

備註：您無法同時使用「音樂」模式和「噪音消除」。

鈴聲和音量

若要更改鈴聲並調整鈴聲音量，請開啟控制台並點選裝置設定。捲動到鈴聲及音量。在清單中選擇鈴聲，然後使用滑塊設定音量。

自聯絡人名單撥話

1



點選通話按鈕。

2

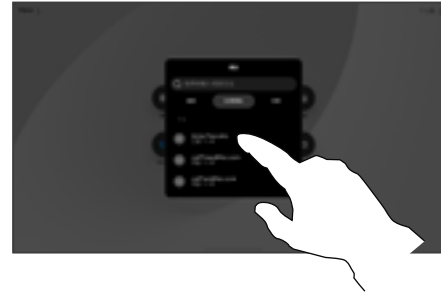

點選最愛、近期通話或目錄，然後向下捲動以尋找聯絡人。

3

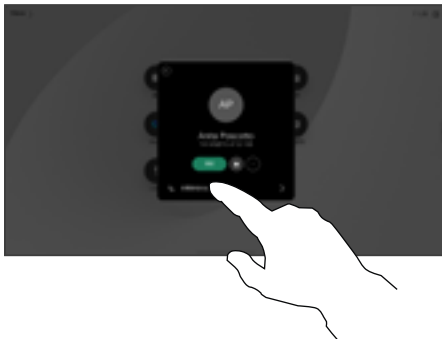

點選該聯絡人，然後點選綠色的通話按鈕。

4

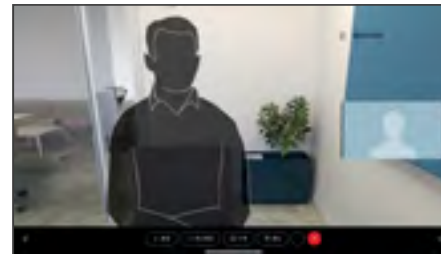

已撥出通話。若要結束通話，請點選紅色的結束通話按鈕。

關於聯絡人清單

您的聯絡人清單由 3 個部分組成：

最愛。 這些聯絡人是您設定的。這些項目是您經常撥話的人，或者您需要不時以快速、便捷方式聯絡的人。

目錄通常為視訊支援小組在您的裝置安裝的企業目錄。

近期通話是指您已撥、已接或未接的電話。

下列選項適用：

- 輸入姓名、號碼或 IP 位址，裝置就會為您搜尋所有清單。
- 將該項目新增至您的**最愛**；在通話前進行編輯，然後變更通話速率。

您只能從 web 介面中移除**近期通話**。

在撥話前編輯聯絡人

1

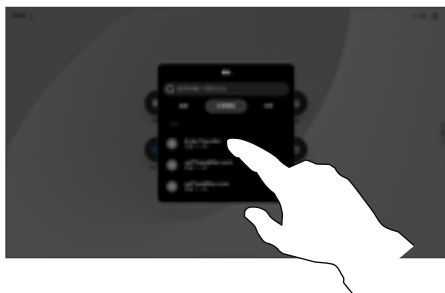

點選通話按鈕。然後找到您要編輯的聯絡人並點選該聯絡人。

2

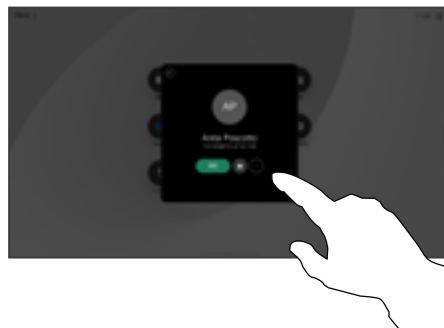

點選聯絡人卡片上的更多 (...) 按鈕。

3

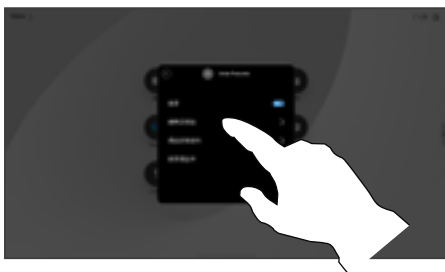

點選編輯和撥號。

4



使用鍵盤編輯，然後點選綠色的通話按鈕以撥打電話。

關於項目編輯

您可能必須先在其中一個聯絡人清單中編輯項目再撥打電話。您可能需要新增前綴、後綴或以其他方式修改該項目。

使用姓名、號碼或地址撥打電話

1



點選通話按鈕。

2

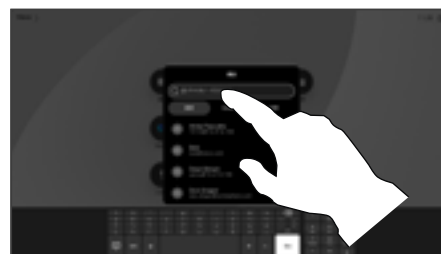

點選搜尋欄位。此動作會開啟鍵盤。

3

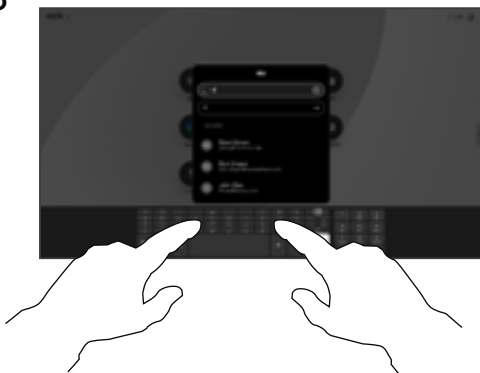

輸入姓名、號碼或地址。輸入時會出現可能的相符及建議項目。如果出現正確的相符項目，請點選該相符項目，否則繼續輸入。

4



找到並選取您的聯絡人後，請點選綠色的通話按鈕以撥打電話。

關於撥打電話

若要撥打電話給不在您聯絡人中的某個人，請在螢幕上開啟的虛擬鍵盤上，輸入他們的姓名、地址或號碼。

您之前撥話過的聯絡人或已撥話給您的聯絡人會出現在*近期通話*清單中，您隨後可將他們新增至您的*最愛*。具體說明請見*聯絡人*章節。

有時，通話中系統可能要求您輸入號碼，通常為輸入分機號碼或提供 PIN 碼。點選通話控制項中的鍵台按鈕以開啟鍵盤。

請注意，您僅能從 Web 介面清除*近期通話*。

視訊通話 來電

1

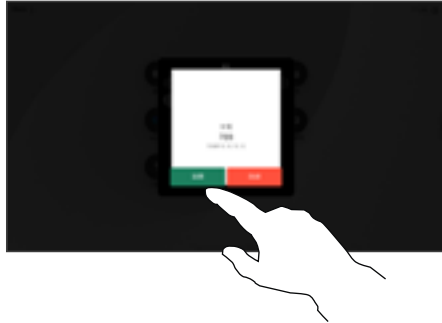

點選接聽或者拒絕來電。

2



若在視訊基礎架構的允許範圍內，您可能會收到多通來電，這樣您就可以選擇將它們新增至現有通話，或者全部拒接。

若有人致電給您

如果有人致電給您，您可以接聽、拒接或忽略電話。

- 如果您拒接來電，系統會傳送忙線訊息給來電者。
- 如果您忽略來電，來電者會認為您不在（您未接聽電話）。
- 您的視訊基礎架構可能允許您接收多通來電。如有需要，請洽詢視訊支援小組。

進行另外一通通話時接聽來電

關於選項

如果您已在通話中，特定情況下您可接聽另一通來電。

新增：若您的裝置於 CUCM 中執行臨時舉辦會議您即可新增出席者。

新來電者的身份。

拒絕來電，並繼續之前的通話。

接受並保留：接聽來電，並將現有通話設為保留。

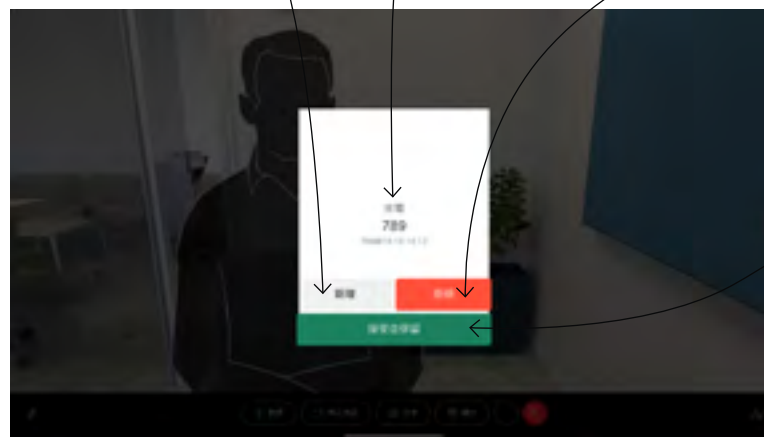

視訊通話

將自己自通話中斷開

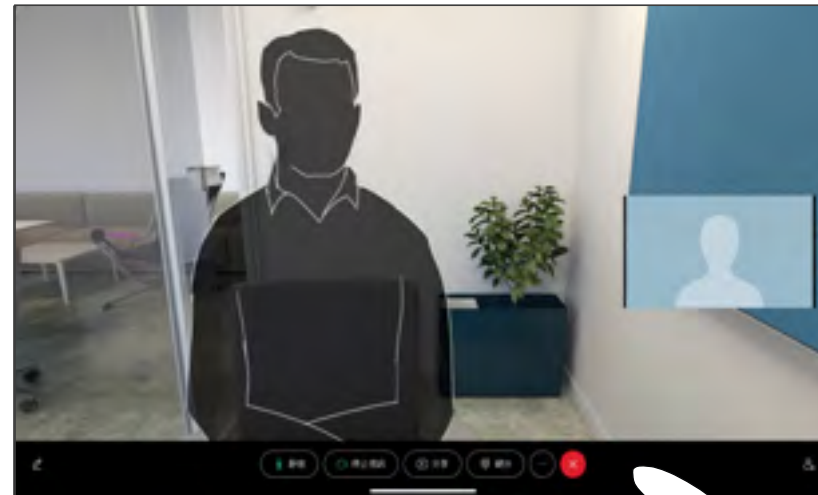

若要從通話中斷自己的連線，請點選結束通話。

關於中斷通話

在通話中點選結束，將會中斷您的通話連線。在僅與兩方連線的通話中，這會終止通話。

在多人會議通話時，若您僅為一般出席者，點選結束通話僅會結束您本次會議的出席；

倘若您為該次會議的主持人，在某些類型的會議中點選結束通話將結束整個會議。

視訊通話

將通話設為保留並恢復保留的通話

1

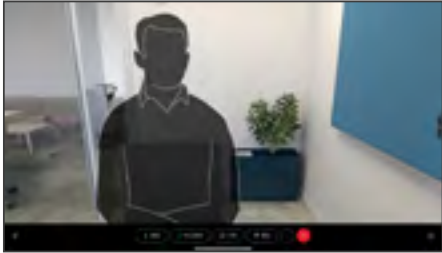

在通話中點選保留。您可能需要先點選「更多」。

2



點選繼續以返回保留的通話。

關於保留

將通話轉接到另一個人時，第一步通常是先保留通話。這也是您想要停止傳輸視訊時，靜音之外的另一種方式。

轉移進行中的通話

1

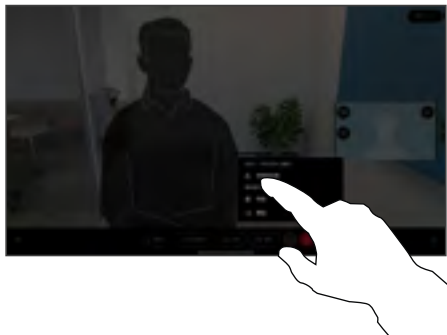

點選「更多」，然後點選轉接。這會將目前的通話設為保留。

2

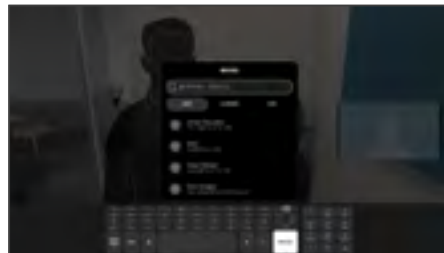

搜尋聯絡人。

3

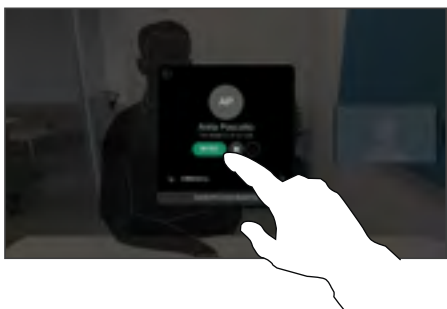

點選綠色的轉接通話按鈕。與來電者通話確認電話轉接成功。需被轉接的來電方仍在保留中。

4



點選完成轉接。

關於轉接

您可以將進行中的通話轉接至其他人。轉接一律為選用選項，您可在實際轉接來電之前，先與要接收轉接來電的一方進行交談。

變更通話速率

1

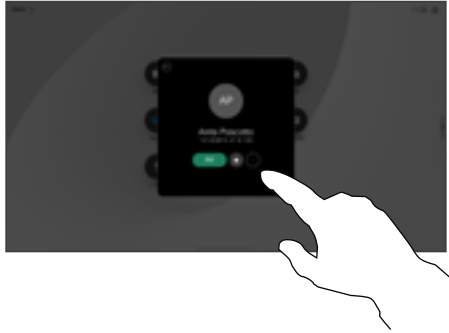

點選通話按鈕，然後尋找您想要變更通話速率的項目。點選該項目，然後點選更多。

2

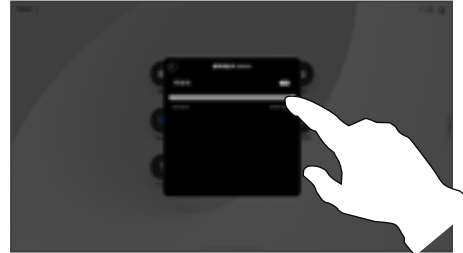

點選變更通話速率。移動滑桿。

3

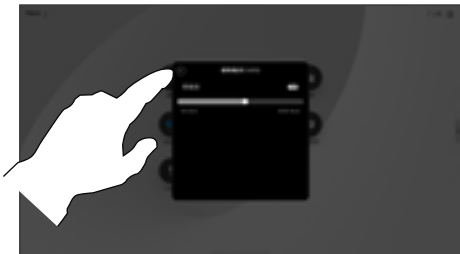

點選返回按鈕，然後點選通話。

關於通話速率

「通話速率」一詞用來表示分配給通話的頻寬量，以 kbps 為度量單位 (千位元/秒)。

通話速率越高，品質越佳，但相對的消耗的頻寬亦越多。

裝置已有預設通話速率，速率通常由視訊支援團隊來設定。在正常情況下，裝置會在必要時自動調整通話速率。當您嘗試以高於裝置及連線支援的速率撥話給某人時，便會採用此功能來避免視訊通話阻塞。

通話速率自動設定功能若因故失敗，最後一個方法是以手動方式執行此作業。

您不能在通話中變更通話速率，但可以在通話前變更，如左圖所示。

啟用「請勿打擾」模式

1

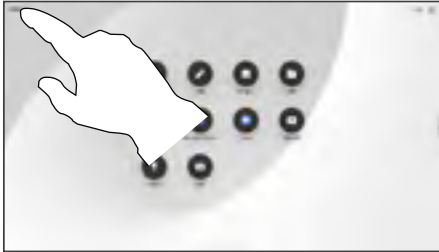

點選主畫面左上角的裝置名稱。

2

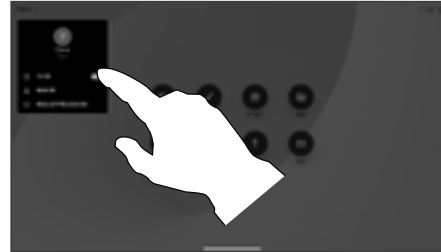

切換勿打擾。再次點選即可停用此設定。

關於請勿打擾

您可以將裝置設定成不要應答來電。
您仍然可以致電其他人。

您的視訊支援團隊可能對此功能設定了逾時，此後裝置將如往常一樣應答來電。預設逾時設定為 60 分鐘。

請注意，您的視訊支援小組可能已移除此功能的存取權。

所有通話的自動轉接

1

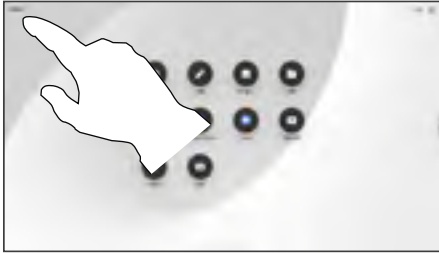

點選主畫面左上角的裝置名稱。

2

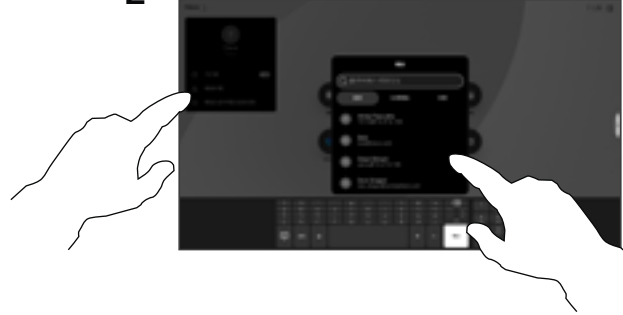

在此處選擇轉接來電項目。查詢並選取聯絡人。然後點選綠色的轉接按鈕。

若要停止轉接通話請開啟同一個功能表然後選擇停止轉接。

關於通話轉接

如果您的裝置已啟用此功能，就可以透過選擇語音信箱或另一位受話方轉接所有通話。

您的管理員可以停用對所顯示功能表和選項集的存取。

視訊通話

在進行通話時開啟鍵台

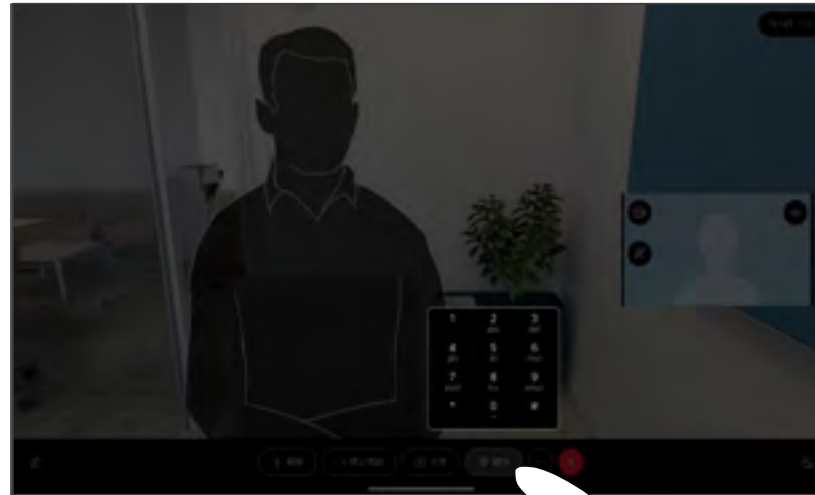

在通話中，點選螢幕以開啟通話控制項。
然後點選鍵台按鈕。

在進行通話時使用鍵台

系統可能會在通話中提示您輸入號碼，以便撥打分機或以 PIN 碼等形式存取其他內容。

若要輸入數字，請開啟觸控式螢幕上的鍵台。

新增出席者至進行中的通話

1

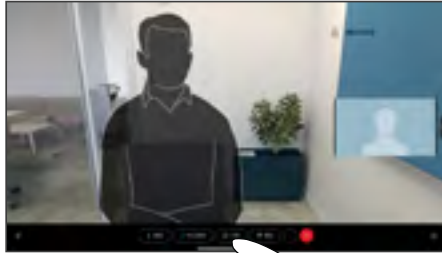

點選螢幕以在通話期間存取通話控制項，然後點選新增。

2

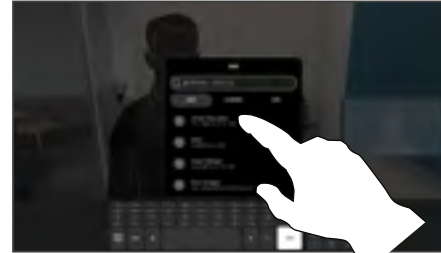

找到並選取您要通話的下一個人。

3

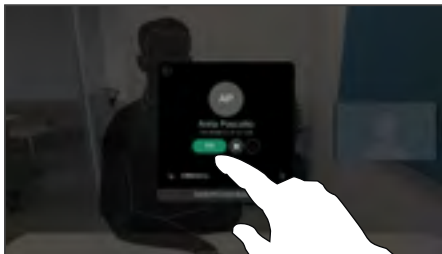

在聯絡人卡片上點選新增。

4

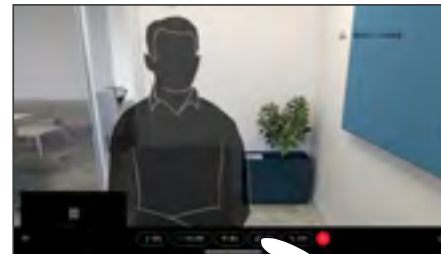

在通話控制項中點選合併，以將新通話新增到現有通話。現在，您已經建立了會議。

您可重複此流程至貴組織視訊架構所允許的程度為止。

關於視訊會議

您的網路或許已具備可透過若干出席者起始視訊會議的功能。

您的視訊裝置支援的出席者人數上限，視裝置組態及基礎架構而定。如有疑問，請聯絡視訊支援小組。

若要啟動視訊會議，您必須逐一撥號給各參加者。

如果您是啟動會議者，便可終止整個會議。其他出席者只能中斷自己與會議的連線。

將出席者自會議斷開

1

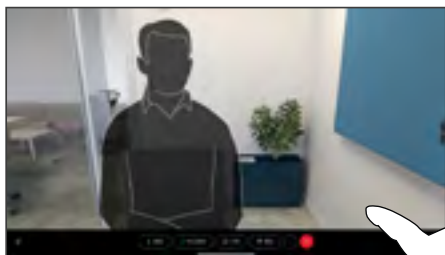

在通話中，點選螢幕以取得通話控制項。
然後點選參加者按鈕。

2

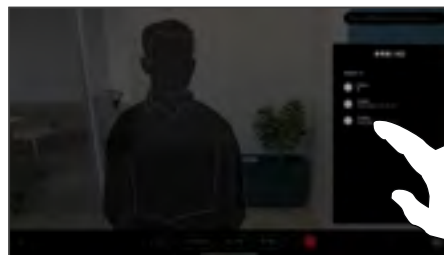

點選要與會議中斷通話的出席者。

3

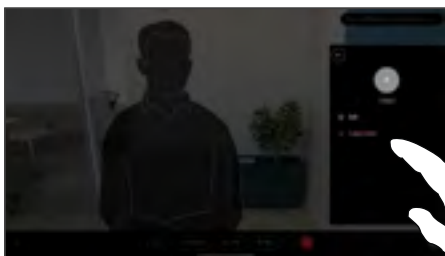

點按自通話中移除。

關於視訊會議

自裝置進行視訊會議的功能是一項選用功能，您的裝置不一定適用。

請注意，您必須是會議的主持人才能將其他人中斷與會議的連線。

視訊通話

允許出席者加入會議

1

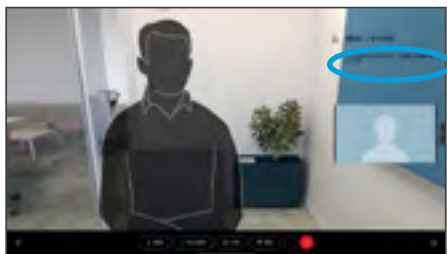

如果有人在大廳等候，您將在通話期間收到通知。

2

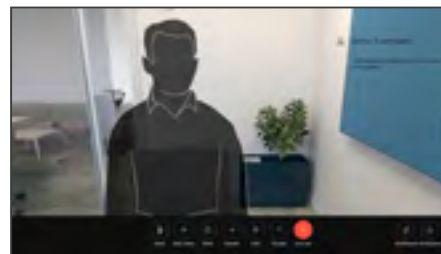

點選螢幕以取得通話控制項。然後點選參加者按鈕。

3

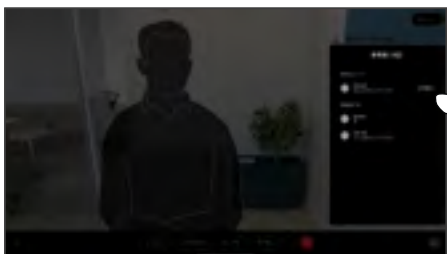

點選允許進入讓等候的參加者進入會議。

關於允許出席者加入

在已鎖定的 CMS 會議中可由出席者名單讓出席者從加入會議。

在會議中釘選發言人

1



在通話中，點選螢幕以取得通話控制項。
然後點選參加者按鈕。

2

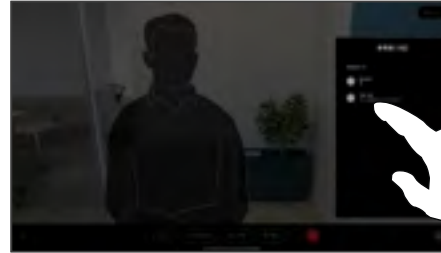

點選您要固定的出席者。

3

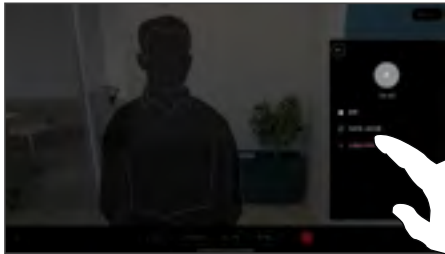

點按全部釘選。

關於釘選發言人

在CMS會議中，您可以固定會議出席者以顯示對所有會議出席者都重要。這樣，即使出席者或會議室不是活躍的發言人，也可以在每個人的螢幕上顯示它們。

當您釘選喇叭時，通知螢幕上會顯示已被釘選的通知。同樣，當您取消釘選時，他們會看到一條通知，告知他們已被取消釘選。

如果您釘選僅使用音訊的出席者，則不會影響佈局。

預設情況下僅主持人可以釘選所有人員，但會議主辦人員可以在會議設定中更改此設定。

您只能在CMS會議中固定整個會議的發言人。

在會議中舉起手

1

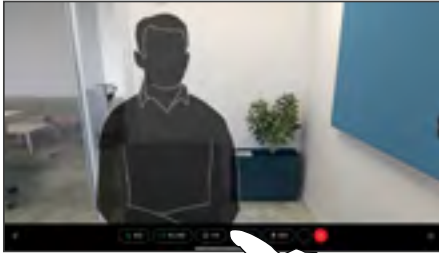

在會議中，點選螢幕以開啟通話控制項。
然後點選舉手按鈕。

2

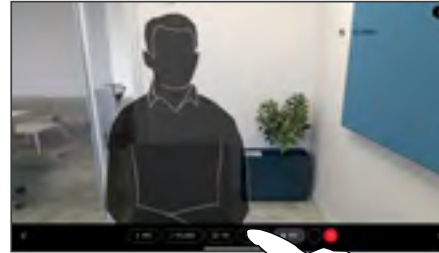

點選將手放下按鈕以放下您的手。如此亦會自
您名字旁邊的出席者名單中刪除該圖示。

關於舉手

使用舉手按鈕可讓其他人知道您有問題或意見，而不會打斷談話。

主持人和會議中的其他人都會在螢幕上看到有人舉手的通知。附有全名的通知會出現在該人員的第一個舉手上，

之後，舉起手的圖示將顯示多少人員已舉起他們的手。

打開參與者名單就能查看有誰舉手了。

兩名以上參與者的 CMS 會議可以使用「舉手」功能。

尋找近期通話的通話詳細資料

1

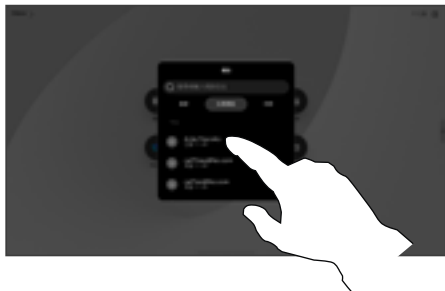

點選通話並選取通話記錄清單中的項目。

2

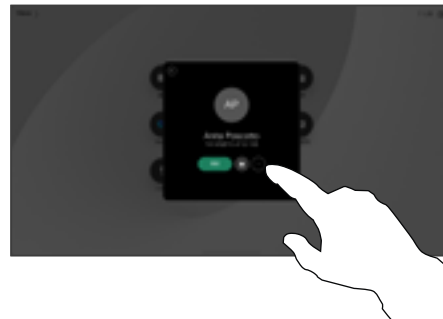

點選更多。

3



在下一個畫面中，點選通話詳細資料。

4



向下捲動清單以查看通話詳細資料。點選返回箭頭離開詳細資料畫面。

關於通話詳細資料

若要對最近的一次通話進行疑難排解，可以在近期通話清單中找到通話詳細資訊。



Cisco Proximity

Cisco Proximity 超音波訊號

Cisco 裝置會發射超音波，這是 Proximity 功能的一部分。大多數人每天都在許多環境中或多或少地接觸超音波，包括工業、商業應用及家用電器。

即便空中的超音波會對某些個人造成客觀性的影響，低於 75 dB 的聲壓級會導致任何影響仍然極為不可能。國與國之間的超音波暴露程度的準則相差極大，但 75 dB 目前為頻帶 20 kHz 左右的下限，即 Cisco 近接訊號所發出的頻率。

如需此資訊的實用參考，請參閱加拿大衛生部的指導原則：http://www.hc-sc.gc.ca/ewh-semt/pubs/radiation/safety-code_24-securite/index-eng.php#a2.2.2。

這些準則指出低於 120 dB 的聲壓級已顯示出並不會導致永久或暫時失去聽力。

Cisco Webex Board 而言超音波聲壓級於螢幕前 20 公分或更多時低於 70 dB，

在大部分的實際案例中，在典型房間內時，由於喇叭指向性、距離衰減及高度高頻吸收，聲壓級在使用者耳朵附近時將比這些最高位準要低得多。聲壓級範圍如下：從在會議空間內可聽見聲音屬於典型背景/環境噪音級別，到正常講話時所謂的對話級別。

因此被認為對人安全，人體可持續暴露於近接訊號下。大多數人將不會意識到有該訊號存在，而且不會受此影響。然而，少數具有敏銳高頻聽力的人可以聽到該訊號，這種情況在正對且靠近喇叭時最常出現。

狗類等動物可以聽到近接訊號，這是因為牠們的聽覺頻率範圍要寬得大多。

然而，聲音效應也與聲壓級有關，而且狗的聽力等級範圍與人類並沒有很大的差異。狗於 20 kHz 頻率的聽力臨界值可以低到 0–10 dB，與人類耳朵的聽力的最靈敏的頻率範圍時的臨界值類似。

Cisco 並未對該訊號可能對狗造成的影響進行測試或證明其符合標準。由於限定了聲壓級，所以我們認為，雖然小狗可以清楚聽到該訊號，但不會對其造成困擾。

將狗類放在辦公室或會議室中，將暴露在聲壓級相當於正常背景噪音或最高對話級別的超音波下。在我們為產品採用這項功能的多年內，並未收到有動物受此訊號干擾的報告。

然而，超音波效應對狗類造成的影響有議題亦是合理，因為市面上亦存在使用超音波的驅狗器裝置，這些裝置通常宣稱使用令小狗不舒服但無害的超音波。Cisco 對排狗音播放器之設計並沒有特殊見解，但瀏覽此類的裝置的規格可發現暴露之聲壓級通常為大於等於 100 dB。

對於搭配第三方喇叭系統使用 Cisco 視訊編解碼器的解決方案，Cisco 無法控制其超音波聲壓級。大部分情況必需的喇叭靈敏度及頻率回應會導致小於 75 dB 限度的聲壓級。然而，如果使用過多的外部揚聲器或是喇叭系統的高頻響應被增強時，則可能會產生超過該限值的聲壓級。

關於 Cisco Proximity

Cisco Proximity 功能可讓您在 Cisco 裝置上以無線方式共用電腦的內容。您甚至可以使用自己的智慧型手機、平板電腦、PC 或 MAC 電腦來控制視訊裝置上的通話。

請注意下列事項：

Cisco 已停止 Cisco Proximity 應用程式的開發。此免費工具將不再接收軟體更新或支援。我們建議過渡到 Webex 應用程式、Miracast® 或 Apple AirPlay，以實現安全的無線共用。

Proximity 使用超音波來連接使用者（請參閱左側資訊以了解詳情）。請勿阻隔電腦、手機或平板電腦的麥克風。

把門關上時，Proximity 在會議室外部無法運作。您需要靠近視訊端點才能使用 Proximity。

為了隱私起見，請將會議室的門保持關閉以防旁人偷聽。



內容共用

內容共用

以線材共用內容

1

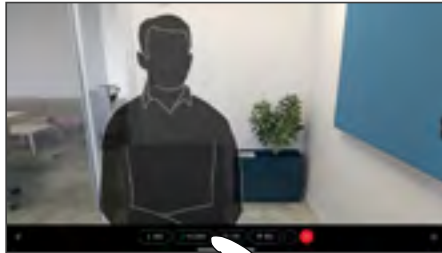

使用連接線連接電源，並確保電源已開啟。點選螢幕以操控通話控制項然後點選共用按鈕。

2

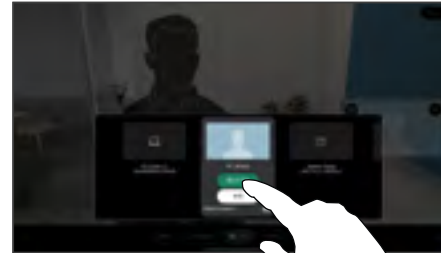

選取您的來源。點選檢視進行預覽。還沒有人能夠看到您的電腦畫面 - 準備就緒後，點選共用。或點選在通話中共用 以立即共用。

3



若要停止共用內容請點選停止共用。

關於內容共用

通過使用 USB-C 或 HDMI 連接線將 PC 連接到裝置上，在 Cisco 裝置上共享內容和白板。或者，通過 Webex 應用程式、Cisco Proximity、Miracast®或 AirPlay 進行無線共用。

若要使用連接線在通話之外共用內容，請連接您的來源，並確保其已開啟。您的電腦螢幕會顯示在裝置上。若要停止共用，請從螢幕的下方往上滑並選擇不同的螢幕，或者將來源中斷連線。

當您的攝影機開啟時，您可以在您共用的內容前顯示自己，就像您在會議室中講述簡報一樣。僅使用 HDMI 或 USB-C 線連接筆記型電腦。在通話控件中點選 共用按鈕。將我顯示於簡報前切換為開啟，然後點選在通話中共享。將影像拖放至畫面上偏好的位置，然後捏動、縮放影像以變更其大小。

當 Miracast 啟用時您可自您的筆記型電腦無線共用內容至 Cisco 裝置而不需使用用戶端，這同時會處理撥入和撥出的通話：如要共用撥入通話，請先開始通話。

當 AirPlay 是啟用的，您可無線連接您的 iPhone、iPad 或 Mac 電腦以共用螢幕、協作和播放音訊及視訊內容。

內容共用

以 Webex 應用程式共用內容

在 Windows 和 Mac 筆記型電腦上

1. 在 Webex 應用程式中按一下裝置名稱，然後按一下在裝置上共用。
2. 選取想共用的螢幕或應用程式。
3. 為了在螢幕頂部預覽您正在共用的內容，轉到螢幕頂部的控制欄，然後單擊向下箭頭。
4. 完成後，按一下停止共用。

關於 Webex 應用程式

啟用超聲波功能後，您可以在進入同一房間後自動連接到該裝置。您可以使用這些裝置與同一房間中的人無線共用內容。

請注意，在行動裝置上與 Webex 應用程式共用內容時，需要雲端配對。請於 Webex 說明中心參閱 [本文](#) 了解詳情。

內容共用

使用 Miracast® 共用內容

在 Windows 筆記型電腦上

1. 在筆記型電腦上按 **Windows+K**，或按一下控制中心圖標，然後按一下**連線**。Windows 將掃描 Miracast 接收器。
2. 點選您想要投射到的 Board 或 Desk Series 裝置。PIN 將出現在裝置的螢幕上。
3. 在筆記型電腦上輸入 PIN，然後按一下**連線**。
 - 處於通話時，則會彈出自動共用視窗，並顯示共用開始前的五秒倒數。在倒計時期間，您可以取消共用。
 - 在通話之外，共用會立即開始。
4. 開始共用。

在 Android 電話

1. 在三星裝置上，打開設定選單並選擇 **Smart View** 或者 **Dex**。請注意，其他 Android 裝置上的命名有所不同。
2. 點選您想要投射到的 Board 或 Desk Series 裝置。PIN 將出現在裝置的螢幕上。
3. 在 Android 裝置上輸入 PIN。
4. 點選**連線**。
 - 處於通話時，則會彈出自動共用視窗，並顯示共用開始前的五秒倒數。在倒計時期間，您可以取消共用。
 - 在通話之外，共用會立即開始。
5. 開始共用。

關於 Miracast

Miracast 使用 Wi-Fi Direct 建立從筆記型電腦到 Cisco 裝置的直接網路連接，讓您可以無線共享內容。這同時會處理撥入和撥出的通話：如要共用撥入通話，請先開始通話。在活動分享期間撥打或接聽電話將斷開您的 Miracast 階段作業。有關詳細資訊，請閱讀 [Webex 明中心的這篇文章](#)。

內容共用

透過 Airplay® 共用內容

在 iPhone、iPad 或 Mac 上

1. 在 iPhone、iPad 或 Mac 上開啟控制中心。選擇螢幕鏡像。
2. 選取要投射的 Board* 或 Desk 系列裝置。密碼將出現在裝置的螢幕上。
3. 在您的 Apple 裝置上輸入密碼並選擇確定。
4. 如果裝置已啟用「自動共用」功能，且您正在通話中，您便會在螢幕上收到一則通知，說明除非您取消，否則通話共用會在 5 秒內開始。之後，通話共用功能便會開始。如果未啟用自動共用，則內容僅顯示在螢幕預覽中。如要在通話中共用，請再次點選共用按鈕。

從主螢幕的底部向上滑動以便開啟任務切換器，然後您可以移至其他應用程式。這樣便會結束共用。

*Board Pro 或 S 系列。

關於「隔空播放」

Cisco 裝置支援 AirPlay，從而提供另一個簡單而熟悉的共用體驗。透過無線方式連接您的 iPhone、iPad 或 Mac，以輕鬆共用螢幕、進行協作和播放音訊及視訊內容。請於 Webex 說明中心參閱 [本文](#) 了解詳情。

受 DRM 保護的內容

Apple FairPlay 將共用限制為僅本地環境，藉以保護敏感或受版權保護的內容，同時讓 Cisco 裝置可以安全地共用此類受 DRM 保護的內容。遠端會議參加者不會收到受保護的內容。這些參與者將聽到音訊，但他們看到的不是視頻，而是帶有劃掉的播放按鈕的灰色螢幕。

不支援使用「隔空播放」觀看 Netflix。

在通話中變更畫面版面配置

1

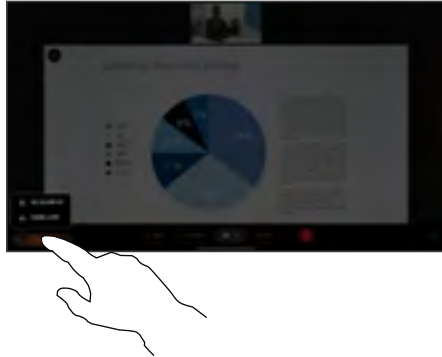

在通話中，點選螢幕以取得通話控制項，然後點選版面配置按鈕。

2

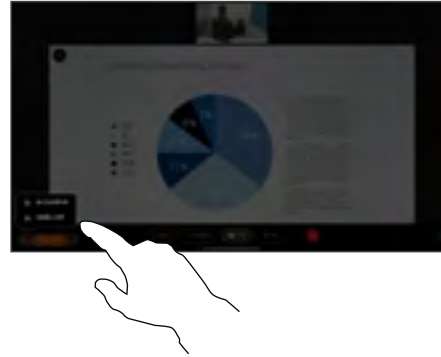

在開啟的功能表中選取您偏好的版面配置。

共用簡報時

可用的佈局取決於您的裝置和螢幕數量，但典型的選項包括：

堆疊：主講者和最多 6 名參與者在內容上方疊加。

浮動：主講者會浮在內容上方。

並排：主講者和內容會共用畫面。

焦點：整個畫面只會顯示內容。

通話中可用的佈局

可用的佈局取決於您的裝置和螢幕數量，但典型的選項包括：

網格：顯示最多 5 位參與者的網格。對於單螢幕，網格是預設佈局。

堆疊：作用中發言人上方最多顯示 6 個參與者縮圖。

突出：目前發言人顯示在螢幕的左上方，而其他參加者則排列在底部和右側。

焦點：目前發言人佔據整個螢幕。

內容共用 白板

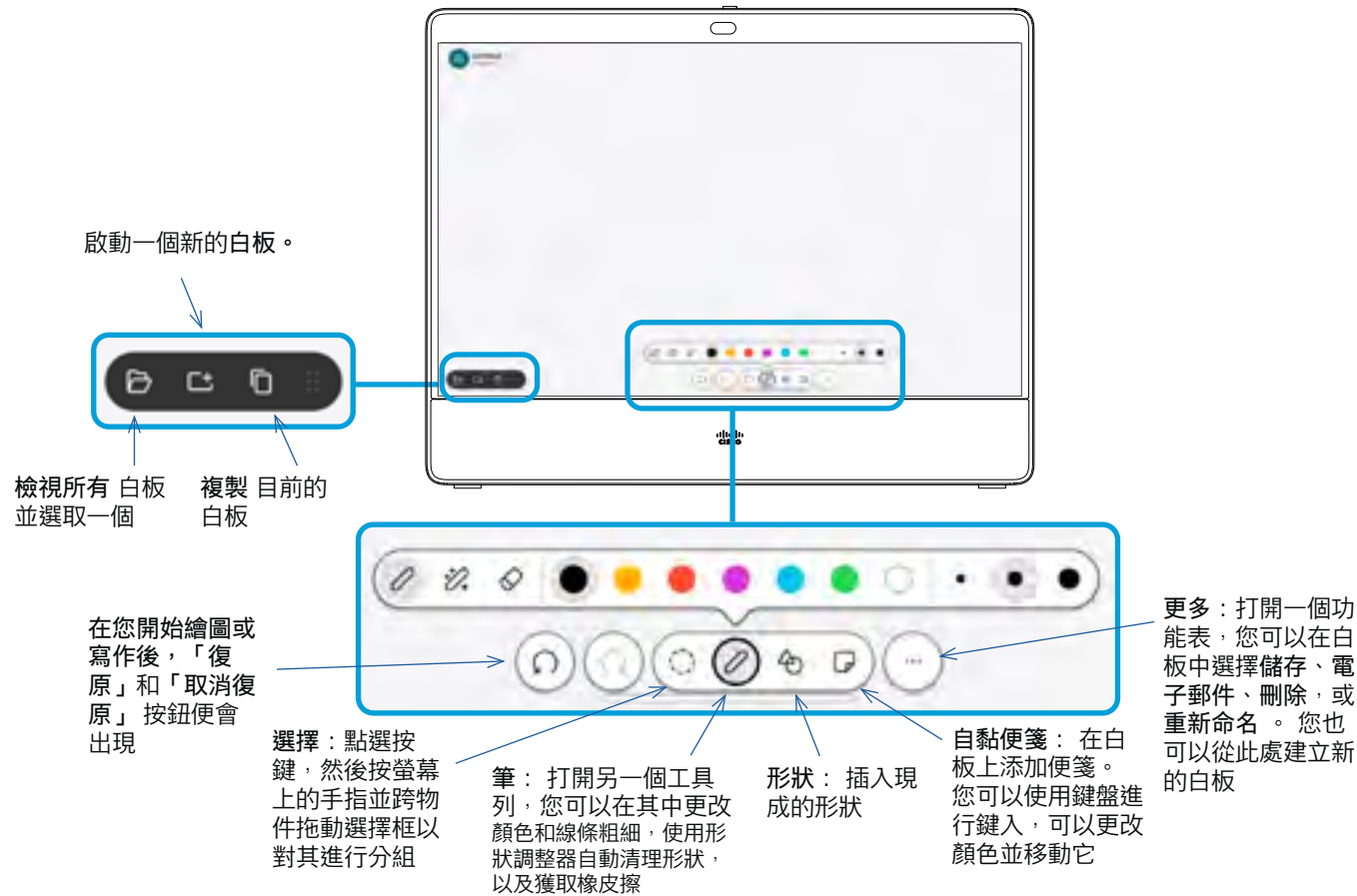

關於白板

您可以將 Board 或 Desk 系列裝置當作數位白板使用。

要打開白板，請點擊主螢幕上的「白板」按鈕，然後使用手寫筆或手指書寫和繪製。

您可設定您想要的任何白板頁面大小。並用兩根手指移動白板，並捏縮放。

若要儲存您的白板繪圖，您可以透過電子郵件將其傳送給收件人。如果您的裝置已配置為執行此操作，請輕觸更多按鍵，然後選擇作為電子郵件發送。白板將以 PDF 格式傳送。

請記住，從螢幕底部向上滑動可開啟工作切換器。您將會看到任何開啟的應用程式、目前的其他白板和主畫面，並且可以在它們之間切換。

要刪除所有白板，請打開控制面板並點擊 結束會話。

內容共用

結束您的階段作業以清除您的裝置

1

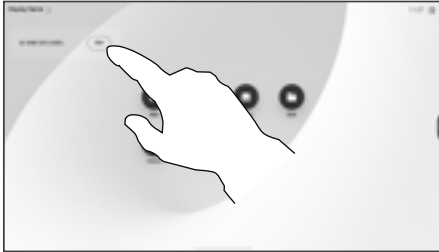

完成工作後，開啟控制台並點選結束作業階段。您也可以在主螢幕上點擊清理。當您退出應用程式並留下個人資料時，將會出現此通知。

2

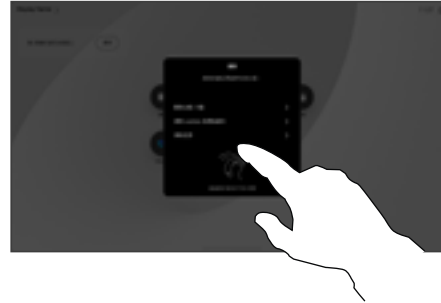

決定是要清除所有白板、所有網站資料，還是同時清除這兩者。只有在 Web 引擎已啟用時，才會顯示刪除網站資料的選項。

關於階段作業

在階段作業中您的白板、註釋、網路活動將儲存在裝置上。您可以休息一下或在活動之間切換，然後返回檔案並繼續工作。

如果您的裝置處於共用模式，您可以隨時透過裝置結束階段作業、清除所有白板並瀏覽下一個使用者的資料。

在預設情況下，每天午夜都會自動刪除白板和網頁資料。請與您的系統管理員確認是否已停用自動清理，或已設定為在其他時間進行。

內容共用

於共用的內容中註釋

1

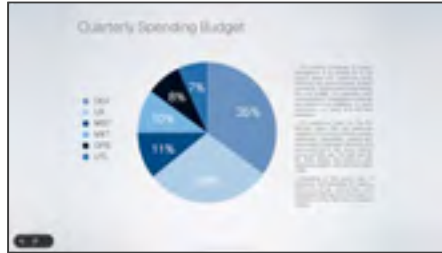

非通話時，將有您想要進行註釋的圖像的電腦螢幕共用至裝置。點選註釋按鈕。

2



使用螢幕下方的工具進行註釋，您即可恢復呈現簡報或完全將來源斷開。

3



加上註解的影像將會以白板的形式儲存。向上滑動可查看所有目前白板。您可以新增另一個白板或刪除任何白板。當您的階段作業結束時，白板將被刪除。

關於註釋

您可以在非通話期間註釋簡報。

當您註釋影像時，系統會產生該影像的快照，這樣您的變更就不會影響簡報。

完成後，加上註解的影像會以白板的形式存在。請注意：因私隱原因，一段時間後白板會從裝置中刪除。

若要保留您的註解，請透過電子郵件傳送，前提是您的裝置已設定此功能。

註解會以 PDF 形式傳送。

以電子郵件傳送註釋或繪圖

1



在白板上點選更多 然後點選傳送至電子郵件。

2



開始輸入收件人的姓名或位址。選擇人員並點選向右箭頭。

3

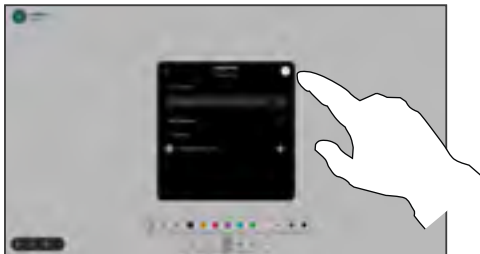

若有需要可新增更多收件人，完成時點選白色的箭頭。

4

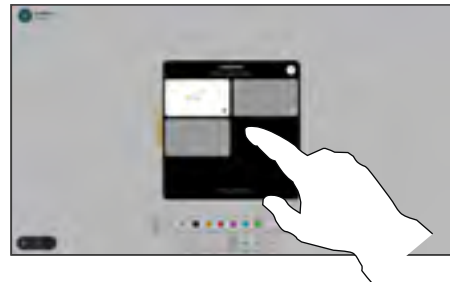

選擇您想要傳送的白板，再次點選白色箭頭，您的白板即會傳送。

關於註釋

您可以透過電子郵件附件的形式將一個或多個白板傳送給您選擇的收件人，前提是您的裝置已設定好此功能。

白板將以 PDF 格式傳送。

在共享裝置上，這是在操作白板階段作業結束後保留白板的唯一方式。

內容共用

有線觸控重新導向

您可以從 Cisco 裝置的畫面控制筆記型電腦。當您使用 HDMI 和/或 USB-C 線將 Windows 10 筆記型電腦連接到裝置時即有效，非常適合涉及拖放、繪圖程式和地圖的任務。

如果您是在本地共用或在通話中共用，則可以使用觸控重新導向功能。

功能已於 Windows 10 上測試並確認；基本功能應於另外一個作業系統亦為可用。

(*Board 系列*) 備註：該功能僅適用於 S 系列 Board 和 Board Pro。

侷限：

- 使用觸控重新導向時，無法在共用的畫面上進行註釋。
- 使用觸控重新導向時，無法使用 Cisco 裝置上的音量控制。使用筆記本電腦上的音量控制。
- (*Board 系列*) 若您的裝置已連接 Touch 10 控制器，則 USB-C 線連接至 Board 時您將會無法移動本端畫面。

在瀏覽器中啟用拖放

若要在瀏覽器中使用觸控重新導向進行拖放，請先在瀏覽器中啟用該功能。

- Chrome：移至 `chrome://flags/#touch-events` 並設定為已啟用。
- Firefox：移至 `about:config` 並設定 `Dom.w3c_touch_events.legacy_apis.enabled = true`。
- Edge：移至 `about:flags` 並設定啟用觸摸事件=永遠開啟。

在運行 Windows 10 的筆記型電腦上使用觸控重新導向

1. 選擇日期和時間旁邊任務欄上的操作中心將筆記本電腦切換為平板電腦模式，然後選擇平板電腦模式以開啟觸摸重定向。
2. 使用 HDMI 和/或 USB-C 線將筆記型電腦連接至 Cisco 裝置。您可以使用 USB-C-USB-C 線，也可以使用 USB-C-USB-A 線。備註：USB-C-USB-A 線支持較長的線長度。
3. 點選裝置屏幕上的共享，然後點選觸摸重定向按鈕。

如果您在使用觸控重新導向時要切換到裝置上的其他活動，請從螢幕的下方往上滑，然後開啟另一個螢幕或應用程式。

內容共用

Web App



關於 Web App

Web App 是您可自裝置主畫面存取的網頁或應用程式，您可在本機或通話中共用和處理 Web App。

Web App 以全螢幕啟動，未使用時於 15 分鐘後逾時。Web App 可能有互動功能。

當您在通話時開啟某個 Web App，該 App 將自動被共用。通話中無法預覽 Web App。

當您呈現播放音訊但無音量控制的 Web App 時您將無法調整共用給出席者的音訊。階段作業結束時將自動清除資料，如快取、Cookie 及本機儲存。

您可以直接由裝置上的設定功能表新增、刪除和編輯 Web App。

開啟控制台並點選裝置設定。捲動到並點選管理 Web App。您可以新增 Web App、編輯或刪除現有的 Web App。

在 UI 充程式編輯器中所設定的 Web App 都會顯示於外部管理的 Web App 下方的 Web App 清單，但無法在裝置上編輯或將其刪除。



排定的會議

排定的會議

加入排定的會議

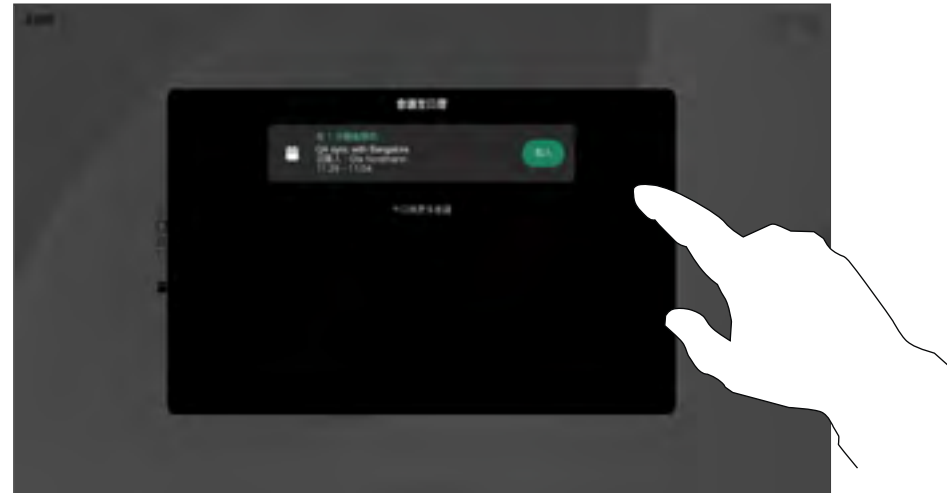

加入會議

視訊裝置可連線至管理系統以便排程視訊會議，隨後顯示任何排定的會議（如左圖所示）。排定的會議會於裝置螢幕上顯示，而裝置亦會從待機中喚醒。

點選加入以參與會議。

會議會在開始時間前 5 分鐘顯示。即使會議已經開始，您也可以隨時加入會議。

當會議即將開始時，系統將提示您加入會議。點一下加入。

排定的會議

加入 Webex 會議

加入會議

您的裝置可能已連接到與 Webex 連接的管理系統。

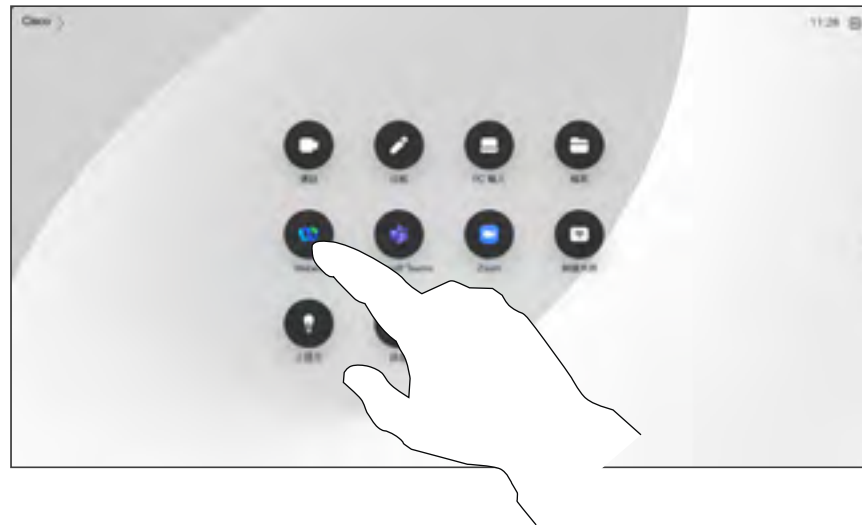

點選 Webex。系統會提示您輸入在邀請中收到的會議號碼。點選加入以參與會議。

排定的會議

加入第三方會議

加入會議

您的裝置可能已連線至與 Zoom 或 Microsoft Teams 連線的管理系統。

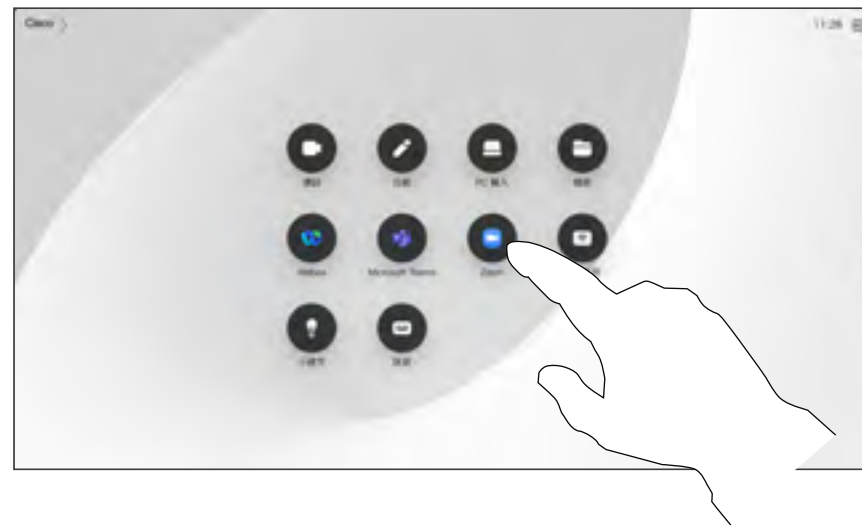

點按 Microsoft Teams 或者 Zoom。系統會要求您輸入在邀請收到的視訊 ID 或會議 ID 和密碼。點選加入以參與會議。

聯絡人



聯絡人

最愛、近期通話及目錄



關於聯絡人清單

點選通話按鈕，開啟您的聯絡人清單。聯絡人清單由 3 個部分組成：

最愛。 這些聯絡人是您設定的。這些項目為您經常撥話的人，或者您需要不時以快速、便捷的方式聯絡到的人。

目錄通常為視訊支援團隊安裝於您的裝置的企業目錄。

近期通話是指您已撥、已接或未接的電話。

請注意，**最近通話**中的項目只能從 Web 介面移除。

聯絡人

在通話中將某人加入最愛

1

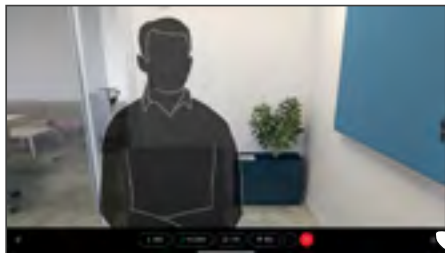

在通話中，點選螢幕以取得通話控制項，然後點選參加者按鈕。

2

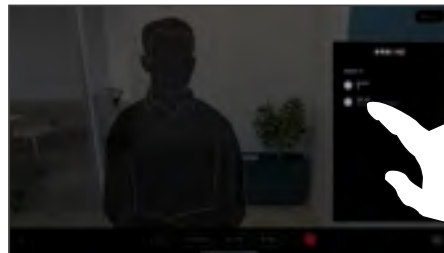

點選參加者以新增到最愛。

3

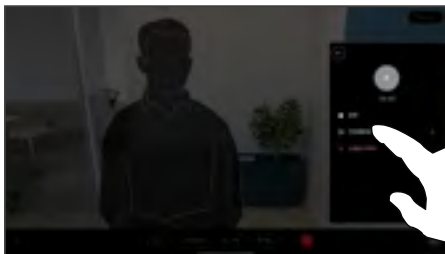

點選最愛。點選功能表外的任意處將其關閉。以相同的方式從收藏中移除人員。

關於最愛

最愛是您經常撥打或需要方便存取的聯絡人備選名單。

最愛可由近期通話或目錄清單或手動輸入的項目填入。

聯絡人

於非通話時將某人加入最愛

1

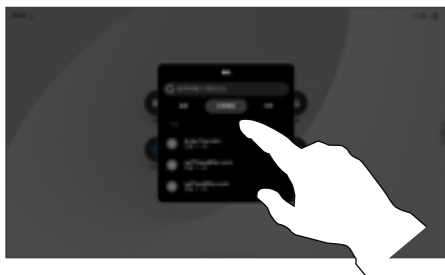

不在通話時，點選通話可開啟聯絡人清單。點選近期通話或目錄，然後搜尋要新增至您收藏中的項目並點選項目，以開啟聯絡人卡片。

2

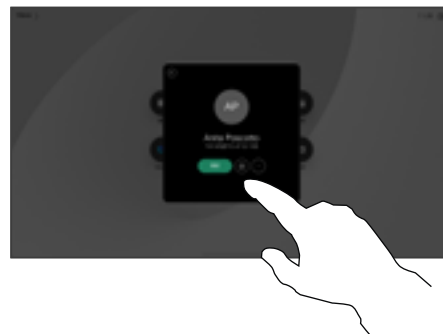

點選聯絡人卡片以立即將人員加為最愛，或點選更多按鈕。

3

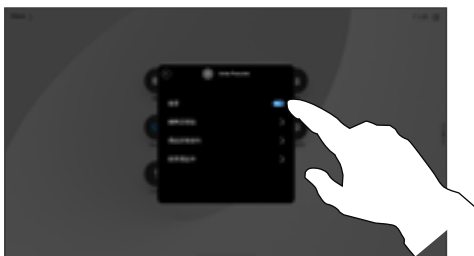

開啟或關閉我的最愛。點選功能表外的任意處結束。

4

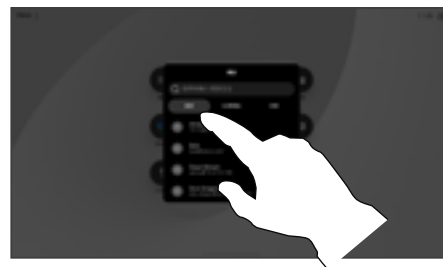

若要從最愛中移除項目，請前往聯絡人清單中的收藏並重複此步驟。

關於最愛

最愛是您經常撥打或需要方便存取的聯絡人備選名單。

您可從通話記錄或目錄清單將項目加入至最愛，也可以手動輸入項目。

聯絡人 編輯最愛

1



點選通話以開啟聯絡人清單。然後點選最愛。

2

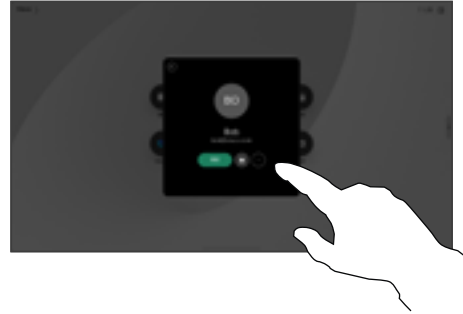

點選要編輯的人員。然後點選更多。

3

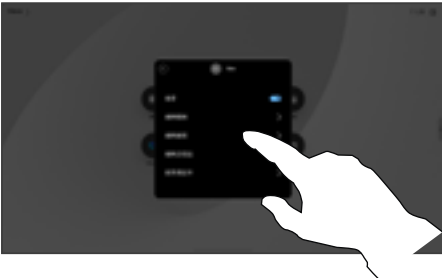

編輯項目，然後點選鍵盤上的儲存以退出。
否則，請點選聯絡人卡片上的返回箭頭，
或者點選卡片外的任意處以退出。

關於最愛

您可以隨時更新最愛聯絡人。



攝影機控制

攝影機控制

將攝影機開啟和關閉

1



在通話中，點選螢幕以取得通話控制項。

2

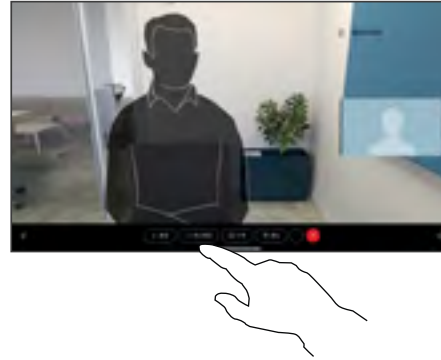

點選停止視訊按鈕。點選開始視訊以重新開啟外傳的視訊

關於視訊關閉

您在某些裝置上也可以透過在現實中阻擋攝影機的方式，控制您的攝影機是否傳輸視訊。

於通話時和非通話時調整自拍

1

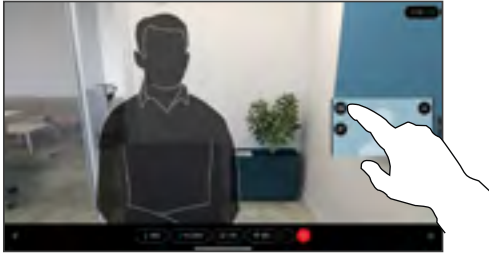

確保攝影機已開啟。在通話過程中，點選螢幕可在通話頂端開啟本端畫面。然後點選本端畫面右上角的按鈕，將可見性變更為隱藏、在通話中顯示或永遠顯示。

在通話中或非通話時，開啟控制台並點選本端畫面按鈕以取得相同的設定。

2

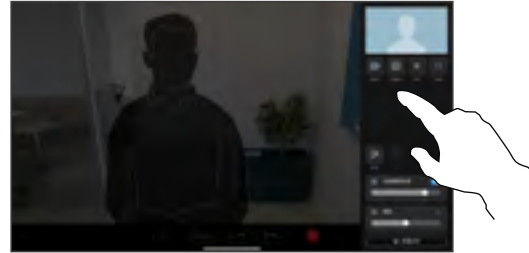

即使您選擇隱藏，您的本端畫面仍會出現在控制台中，並具有相同的可用選項。

關於本端畫面

本端畫面會顯示其他人從您的裝置看到的內容。您可以利用此功能來確認其他人是否看到您希望其看到內容。

在通話中和非通話中，您都可以在螢幕上查看、調整和移動您的本端畫面。

任何時候想要檢查您的本端畫面，請開啟控制台。只要您的攝影機處於開啟狀態，您就可以在那裡看到您的本端畫面，如有需要可將其展開至全螢幕。若要退出全螢幕，請開啟控制台，然後再次點選「全螢幕」。

點選控制台中的本端畫面按鈕，將本端畫面的可見性設定為隱藏、在通話中顯示或總是顯示。

移動自拍

1

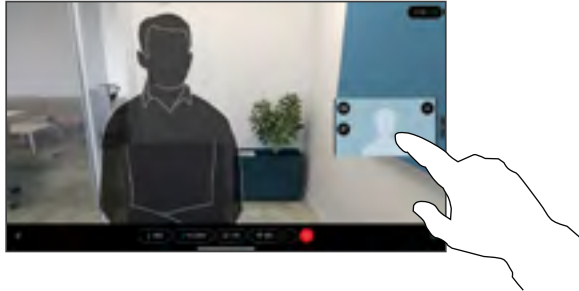

點選並按住本端畫面影像。將其拖放到螢幕上的新位置。

2

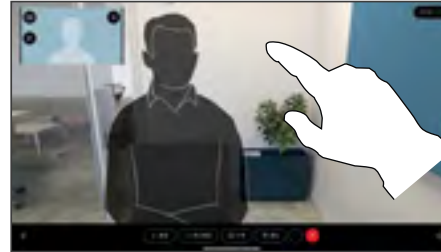

抬起手指以在新位置放下影像。

關於本端畫面

自拍會顯示其他人從您的裝置看到的內容。您可以利用此功能來確認其他人是否看到您希望其看到內容。

在通話中和非通話中，您都可以在螢幕上查看、調整和移動您的本端畫面。

虛擬背景 (Desk 系列)

1

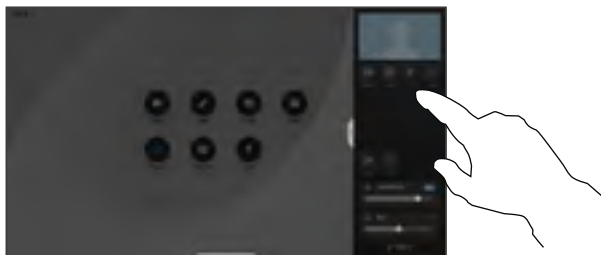

開啟控制台並點選背景按鈕，或點選您的本端畫面影像，然後點選該處的背景按鈕。

2

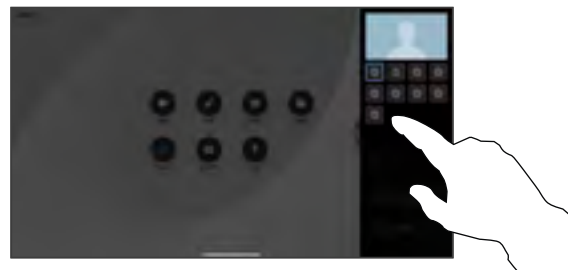

背景選項將隨即開啟，您可以選擇其中一個選項。完成後，請點選控制台或本機畫面外的任意處。

關於背景

使用視訊背景，您可以更改或模糊其他人在視訊會議中看到的圖像的背景。這可以幫助您成為圖像的焦點，或隱藏辦公室凌亂的背景。

背景選項：

- 背景模糊
- 電腦螢幕共用為背景 (若電腦連接至 Desk 裝置)
- 標準背景影像
- 自訂背景影像 (如果管理員已上傳自訂影像)

注意：模糊可能不會完全覆蓋背景，且有可能為敏感的資訊，對於視訊會議中的其他人來說可能是可見的。

手動控制您的攝影機

1

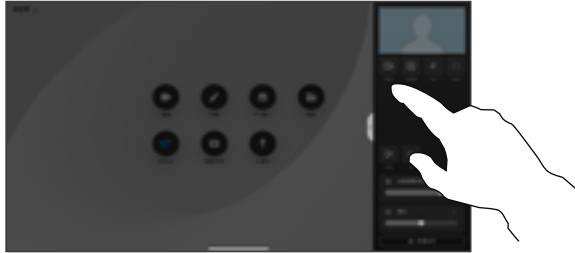

在通話中或非通話時，開啟控制台並點選攝影機按鈕。或者點選本端畫面影像，然後點選其中的攝影機按鈕。

在攝影機模式下選取手動。

2



使用控制項調整平移、傾斜及縮放攝影機。點選畫面上的其他任意處可退出。

關於手動攝影機控制

Desk 裝置將自動以最佳視角將您置於框架中。不過，在某些情況下您可能會想要在任何裝置上調整框架。

您可以通話中或非通話時手動控制攝影機的縮放、平移和傾斜。

(Board 系列) 手動調整攝影機時，如果您喜歡此檢視，可以將其儲存以便再次使用。若要使用預先定義的縮放和攝影機方向來建立和儲存自訂檢視，您需要使用連接到 Board 的觸控控制器。如果您已將觸控控制器連接到 Board，請參閱 *RoomOS 11.32 Room 系列使用者指南*，以了解詳細資訊。

選擇自動攝影機模式 (Board 系列)

1

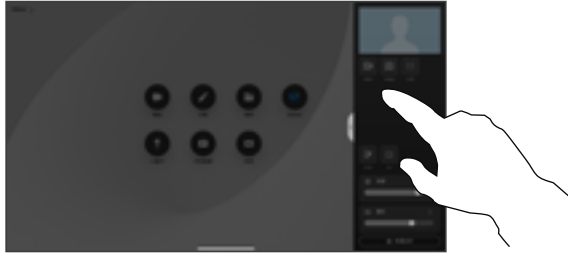

在通話中或非通話時，開啟控制台並點選攝影機按鈕。在攝影機模式下選擇自動。

2

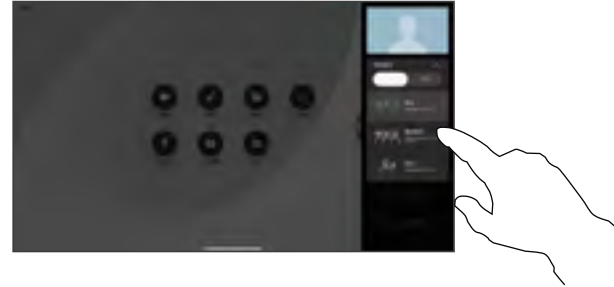

選擇攝影機模式，點選控制台外部以退出。

關於攝影機模式

選擇自動攝影機模式您可獲得裝置和會議的最佳檢視，毋須於會議進行時手動控制攝影機，無論您是否正在通話中，都可以變更攝影機模式。

您可以使用的自動模式，取決於管理員設定的組態：

- **團體：**攝影機將調整以顯示每位人員。
- **框格：**可裁剪參加者周圍不必要的空間，同時組成一個檢視畫面，而其中的使用者看起來會更近、大小均勻且處於同一視線水平（最多四個框格）。
- **講者：**攝影機將會追蹤正在講述的人員，可追蹤的最大距離為 7.5 公尺。

如果您將 Touch 10 或 Room Navigator 連接至 Board，則也可以使用這些工具來控制攝影機檢視。

控制遠端攝影機

1

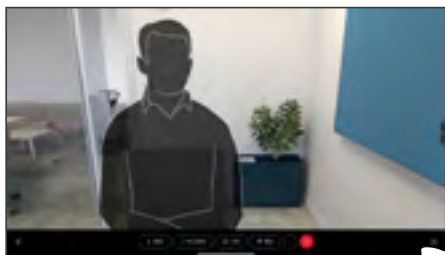

在通話中，點選螢幕以取得通話控制項。
然後點選參加者按鈕。

2

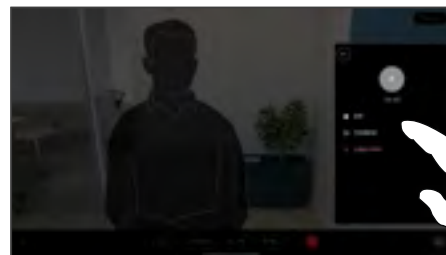

點選您要控制其攝影機的參與者，然後點選
控制攝影機。

3

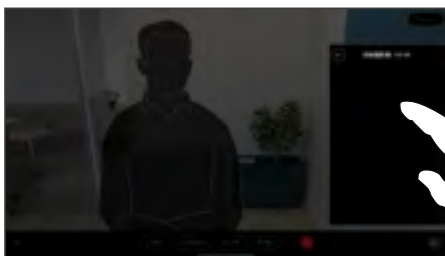

以攝影機控制項的按鈕調整該部遠端攝影機
的傾斜平移縮放。完成後，請點選控制項
外的任意處。

關於遠端攝影機

當您進行視訊通話時，其中一個或多個其他裝置若具有可遠端控制的攝影機，則可從您的裝置控制這些攝影機。

如果遠端裝置在攝影機跟隨目前發言人，或在使用最佳視角時啟動了發言人模式，則您無法遠端控制攝影機。

您無法存取任何遠端攝影機預設設定。



設定

設定

控制台及裝置設定

在設定功能表中，您可以檢查裝置資訊並變更數個設定。

- 關於 - 提供視訊位址資訊、IP 與 MAC 位址、SIP 代理，以及目前的軟體版本。
- 問題和診斷：
- 啟用和停用藍牙
- 選取鈴聲並設定音量
- 開啟或關閉「音樂」模式。
- 選擇通話服務
- 選擇有線或無線 (Wi-Fi) 連線
- 重新啟動裝置
- 執行重設以將裝置重設成出廠設定，此舉您將會遺失目前的註冊。裝置重設為出廠設定您將無法取消執行



存取設定

若要開啟控制台請由螢幕的右方滑動，或點選主畫面右上角的按鈕。只要您的攝影機是開啟的，您即會在上方看到自身的本端畫面。在控制台中您可以找到：

- 攝影機控制項
- 本端畫面
- (Desk 系列) 背景
- 麥克風選項
- 待機
- 螢幕亮度
- 裝置音量/喇叭
- 裝置設定的存取
- 結束階段作業 (當您創建了白板或註釋)

若要進入「設定」功能表，請開啟控制台。接著點選裝置設定。功能表隨即開啟，您可以捲動瀏覽。若您正在進行通話，功能表會在您的通話上方以對話開啟。

您的管理員可能會限制哪個設定可用。



美洲總部
思科系統股份有限公司
加州聖荷西

亞太總部
Cisco Systems (USA) Pte. Ltd.
新加坡

歐洲總部
Cisco Systems International BV
荷蘭阿姆斯特丹

Cisco 在全球各地擁有超過 200 間分公司。這些地址、電話號碼及傳真號碼皆列於 Cisco 網站 www.cisco.com/go/offices。

Cisco 和 Cisco 標誌為 Cisco 及/或其附屬機構在美國和其他國家/地區的商標或註冊商標。如要檢視 Cisco 商標的清單，請瀏覽至此 URL：文中所提及之第三方商標均屬於其各自所有者。「夥伴」一詞不表示 Cisco 與其他任何公司之間具有合作關係。(1110R)www.cisco.com/go/trademarks.