







Cisco Unified Communications Manager 7.0(SCCP 및 SIP)용 Cisco Unified IP Phone 7965G 및 7945G 전화기 설명서

미주 지역 본사

Cisco Systems, Inc.
170 West Tasman Drive
San Jose, CA 95134-1706
USA
<http://www.cisco.com>
전화: 408 526-4000
800 553-NETS (6387)
팩스: 408 527-0883

일반 전화기 작업

전화기에서 온라인 도움말 보기	 을 누릅니다.
전화 발신	번호를 다이얼하기 전후에 오프 후 상태로 전환합니다.
번호 재전송	재전송 을 누릅니다.
통화 도중 핸드셋으로 전환	핸드셋을 듭니다.
통화 도중 스피커 또는 헤드셋으로 전환	 또는  을 누른 다음 핸드셋을 내려 놓습니다.
전화기 음소거	 을 누릅니다.
통화 로그 사용	 을 눌러 통화 로그를 선택합니다. 다이얼하려면 목록을 선택하고 오프 후 상태로 전환합니다.
번호 편집	편집 , << 또는 >> 을 누릅니다.
통화 보류/재시작	보류 또는 재시작 을 누릅니다.
새 번호로 통화 호전환	호전환 을 누르고 번호를 입력한 다음, 호전환 을 다시 누릅니다.
인터넷 전화 걸기	인터넷 단추 를 누르고 필요한 경우 번호 를 입력한 다음 신호음 이 들리면 대화 합니다.
표준(임시) 전화회의 시작	다음 > 회의 를 누르고 참가자에게 전화 를 건 다음 회의 를 다시 누릅니다.



Cisco, Cisco Systems, the Cisco logo, and the Cisco Systems logo are registered trademarks or trademarks of Cisco Systems, Inc. and/or its affiliates in the United States and certain other countries. All other trademarks mentioned in this document or Website are the property of their respective owners. The use of the word partner does not imply a partnership relationship between Cisco and any other company. (0705R)

© 2008 Cisco Systems, Inc. All rights reserved.

OL-17586-01



빠른 레퍼런스



Cisco Unified Communications Manager 7.0 용 Cisco Unified IP Phone 7965G 및 7945G (SCCP 및 SIP) 용 Cisco Unified IP Phone 7970 시리즈 전화기 설명서

소프트키 정의

전화기 화면 아이콘

단추 아이콘

일반 전화기 작업











소프트키 정의

단추 번호	단추 다이얼 인덱스 번호를 사용하여 다이얼
응답	전화 응답
뒤로	이전 도움말 항목으로 돌아가기
끼어들기	공유 회선의 통화에 본인 추가
콜백	통화 중인 내선을 사용할 수 있게 되면 알릴 수 신
취소	변경 사항을 적용하지 않고 동작 취소 또는 화면 종료
회의끼기	공유 회선의 통화에 본인 추가 및 전화회의 설정
착신전환	통화 착신 전환 설정/취소
지우기	기록 또는 설정 삭제
닫기	현재 창 닫기
회의인원	전화회의의 참가자 확인
다자통화	전화회의의 통화 생성
삭제	편집을 사용할 때 커서의 오른쪽 문자 제거
세부정보 (SCCP만 해당)	부재 중 통화 및 수신된 통화 로그에서 다중 상대방 통화에 대한 세부 정보 기록 열기
다이얼	전화 번호 다이얼
호연결 (SCCP만 해당)	두 건의 통화를 상호 전환
DND	방해사절(DND) 설정/해제
편집	통화 로그의 번호 편집
종료	현재 전화 또는 현재 인터넷 전화 연결 끊기
지우기	기본 설정값으로 재설정
종료	이전 화면으로 돌아가기
그룹픽업	다른 그룹 또는 다른 회선으로 걸려 오는 전화 응답









전환	음성 메시지 시스템으로 통화 전환 또는 재전송
통화참가	기존 통화에 함께 참가하여 전화회의 만들기
링크	관련 도움말 항목 보기
주화면	도움말 주 메뉴 표시
회의접속	Meet-Me 전화회의 통화 호스트
다음	추가 소프트키 표시
발신	신규 통화 발신
OPickUp	관련 그룹의 수신 전화에 응답
지정보류	통화 파크를 사용하여 통화 저장
당겨받기	그룹 내의 다른 전화기로 걸려오는 전화 응답
QRT	시스템 관리자에게 통화 문제 전송
재다이얼	가장 최근 송신한 번호 재송신
제거	전화회의 참가자 제거
재시작	보류된 통화 재시작
거부	전화회의 통화에 가장 최근에 추가한 상대방 끊기
저장	선택한 설정 저장
검색	디렉터리 목록 검색
선택	메뉴 항목 또는 통화 선택
전송	통화 호전환
업데이트	내용 새로 고침
비디오 (SCCP만 해당)	비디오 표시 모드 선택
<<	입력한 문자 삭제
>>	입력한 문자 내에서 이동

전화기 화면 아이콘

	착신 전환 활성화됨
	통화 보류
	연결된 통화
	수신 통화
	오프 훅
	온 훅
	공유 회선 사용 중
	메시지 대기 중
	인증된 통화
	암호화된 통화
	BLF 모니터링 회선 사용 중
	BLF 모니터링 회선 유희 상태
	BLF 모니터링 회선 울림(BLF 픽업)
	단축 다이얼, 통화 로그 또는 디렉터리 목록(회선 상태 알 수 없음)
	방해사절의 회선(BLF 기능)
	유희 상태의 인터콤 회선
	단방향 오디오의 인터콤 회선
	양방향 오디오의 인터콤 회선
	핸드셋 사용 중
	헤드셋 사용 중
	스피커폰 사용 중

	비디오 사용 가능(SCCP만 해당)
	단추에 할당된 기능
	단추에 할당된 이동성
	단추에 할당된 보류
	단추에 할당된 전화회의
	단추에 할당된 호전환
	단추에 할당된 전화 서비스 URL
	URL 항목을 편집할 준비가 됨(SIP에만 해당)
	옵션 선택됨
	기능 사용 가능

단추 아이콘

	메시지
	서비스
	도움말
	디렉터리
	설정
	음량
	스피커
	음소거
	헤드셋

차례

시작하기 1

설명서 사용법 1

추가 정보 찾기 2

 Cisco Unified IP Phone 7900 시리즈 전자 학습서 액세스 2

안전 및 성능 정보 2

Cisco 제품 보안 개요 3

액세스 가능성 기능 3

전화기 연결 4

전화기 개요 8

단추 및 하드웨어 이해 8

회선과 통화 이해 12

 회선 및 통화 아이콘 이해 12

전화기 화면 기능 이해 14

 전화기 화면 항목 선택 15

 전화기 화면 청소 및 유지 관리 15

 전화기 화면을 절전 모드에서 활성화 15

기능 단추 및 메뉴 이해 16

 전화기의 도움말 시스템 액세스 16

기능의 사용 가능성 이해 17

SIP 와 SCCP 이해 18

기본 통화 처리	19
전화 발신 — 기본 옵션	19
전화 발신 — 추가 옵션	20
전화 응답	22
통화 종료	24
보류 및 재시작 사용	24
음소거 사용	25
다중 통화 간 전환	26
진행 중인 통화를 다른 전화기로 전환	26
다중 통화 보기	27
호전환	27
음성 메시지 시스템에 통화 전송	28
다른 번호로 착신 전환	29
DND 사용	30
전화회의 통화	31
전화회의 기능 사용	31
전화회의 사용	32
참가 사용	32
회의끼기 사용	33
Meet-Me 사용	34
전화회의 참가자 보기 또는 제거	34
회의접속 전화회의 통화 시작 또는 참가	35
인터콤 전화 걸기 또는 받기	36
고급 통화 처리	37
단축 다이얼	37
사용자 전화기에서 재전송된 통화 당겨받기	38
파크된 통화 저장 및 검색	39
헌트 그룹 로그아웃	40

공유 회선 사용	41
공유 회선 이해	41
끼어들기를 사용하여 공유 회선 통화에 본인 추가	42
끼어들기 기능 이해	42
끼어들기 기능 사용	42
다른 사용자가 공유 회선 통화를 보거나 끼어들지 못하도록 방지	43
회선 상태를 파악하기 위해 BLF 사용	44
보안 통화 걸기 및 받기	45
수상한 전화 추적	46
중요한 통화의 우선 순위 설정	46
Cisco 내선 이동 사용	47
단일 전화 번호를 사용하여 비즈니스 통화 관리	48
핸드셋, 헤드셋 및 스피커폰 사용	50
핸드셋 사용	50
헤드셋 사용	50
스피커폰 사용	51
헤드셋 또는 스피커폰으로 자동 응답 사용	52
전화 설정 변경	53
벨소리 및 메시지 표시기 사용자 정의	53
전화기 화면 사용자 정의	54
통화 로그 및 디렉터리 사용	55
통화 로그 사용	55
디렉터리 다이얼	57
전화기에서 회사 디렉터리 사용	57
전화기에서 개인 디렉터리 사용	58

음성 메시지 액세스	61
사용자 옵션 웹 페이지 사용	62
사용자 옵션 웹 페이지 액세스	62
웹에서 기능 및 서비스 구성	63
웹에서 개인 디렉터리 사용	63
웹에서 개인 주소록 사용	63
웹에서 고속 다이얼 구성	64
주소록 동기화 도구 사용	65
웹에서 단축 다이얼 설정	66
웹에서 전화 서비스 설정	67
웹에서 사용자 설정 제어	69
웹에서 회선 설정 제어	70
휴대폰 연결을 위한 전화기 및 액세스 목록 설정	72
Cisco WebDialer 사용	74
추가 구성 옵션 이해	76
전화기 문제 해결	78
일반적인 문제 해결	78
전화 관리 데이터 보기	79
품질 보고 도구 사용	79
Cisco 하드웨어 1 년 제한적 보증 조건	80
찾아보기	81

시작하기

설명서 사용법

이 설명서에서는 전화기의 기능을 개략적으로 설명합니다. 이 설명서를 전체적으로 숙지하시면 전화기의 기능을 완전히 이해하실 수 있습니다. 일반적으로 사용하는 기능만을 원하시는 경우에는 아래 표를 참고하시기 바랍니다.

기능	방법
필요에 따라 전화기 확인	도움이 필요하면 전화기의  를 누릅니다.
안전 정보 검토	2페이지 , 안전 및 성능 정보를 참조하십시오.
전화 연결	4페이지 , 전화기 연결을 참조하십시오.
전화 설치 후 사용	8페이지 , 전화기 개요 이하를 참조하십시오.
단추 표시등 설명	8페이지 , 단추 및 하드웨어 이해를 참조하십시오.
전화기 화면 설명	14페이지 , 전화기 화면 기능 이해를 참조하십시오.
전화 발신	19페이지 , 전화 발신 — 기본 옵션을 참조하십시오.
통화 보류	24페이지 , 보류 및 재시작 사용을 참조하십시오.
통화 음소거	25페이지 , 음소거 사용을 참조하십시오.
통화 호전환	27페이지 , 호전환을 참조하십시오.
전화회의 통화	31페이지 , 전화회의 통화를 참조하십시오.
단축 다이얼 설정	37페이지 , 단축 다이얼을 참조하십시오.
전화 번호 공유	41페이지 , 공유 회선 사용을 참조하십시오.
스피커폰으로 전화기 사용	50페이지 , 핸드셋, 헤드셋 및 스피커폰 사용을 참조하십시오.
벨소리 볼륨 또는 신호음 변경	53페이지 , 전화 설정 변경을 참조하십시오.
부재 중 통화 보기	55페이지 , 통화 로그 사용을 참조하십시오.
음성 메시지 확인	61페이지 , 음성 메시지 액세스를 참조하십시오.
소프트키 및 아이콘 정의 보기	본 설명서 앞면에 있는 빠른 참조 카드를 참조하십시오.

추가 정보 찾기

아래 주소의 사이트에서 최신 Cisco Unified IP Phone 설명서에 액세스할 수 있습니다.

http://www.cisco.com/en/US/products/hw/phones/ps379/products_user_guide_list.html

다음 주소의 Cisco 웹 사이트에 액세스할 수 있습니다.

<http://www.cisco.com/>

다국어 Cisco 웹 사이트 주소는 다음과 같습니다.

http://www.cisco.com/public/countries_languages.shtml

다음 URL에서 최신 라이선싱 정보에 액세스할 수 있습니다.

http://www.cisco.com/en/US/docs/voice_ip_comm/cuipph/all_models/openssl_license/7900_ssllic.html

Cisco Unified IP Phone 7900 시리즈 전자 학습서 액세스

(SCCP 전화기에만 해당)

Cisco Unified IP Phone 7900 시리즈 전자 학습서에서는 오디오 및 애니메이션을 사용하여 기본 통화 기능을 설명합니다. 개인 컴퓨터에서 온라인으로 전자 학습서(일부 모델에 한 함)에 액세스할 수 있습니다. 다음 사이트에서 설명서 목록에 있는 사용자 전화기 모델의 전자 학습서(영어 전용)를 확인하십시오.

http://www.cisco.com/en/US/products/hw/phones/ps379/products_user_guide_list.html



참고 Cisco Unified IP Phone 7965G 및 7945G의 전자 학습서가 없는 경우에도 일반적인 IP 전화기 기능에 대한 개요는 Cisco Unified IP Phone 7900 시리즈 전자 학습서를 참조하십시오.

안전 및 성능 정보

Cisco Unified IP Phone에서 정전 및 기타 장치의 영향에 대한 자세한 내용은 다음 절을 참조하십시오.

정전

전화기에 전원이 공급되어야 전화기를 통해 긴급 서비스에 액세스할 수 있습니다. 전원 공급에 문제가 있는 경우 전원이 복원되어야 서비스 및 긴급 통화 서비스 다이얼 기능이 작동됩니다. 전원 공급이 안 되거나 중단되는 경우 장비를 재설정하거나 재구성해야 서비스 또는 긴급 통화 서비스 다이얼 기능을 사용할 수 있습니다.

외부 장치 사용

다음 정보는 Cisco Unified IP Phone에 외부 장치를 사용하는 경우 적용됩니다.

Cisco에서는 잘못된 RF(무선 주파수) 및 AF(오디오 주파수) 신호를 차단하는 우수한 품질의 외부 장치(헤드셋 등)를 사용할 것을 권장합니다.

이러한 장치의 품질과 휴대 전화 또는 양방향 무선 장치 등과 같은 기타 장치와의 근접 정도에 따라 약간의 오디오 잡음이 여전히 발생할 수도 있습니다. 이러한 경우에는 다음 중 한 가지 이상의 작업을 수행해야 합니다.

- 외부 장치를 RF 또는 AF 신호 출처에서 멀리 옮기십시오.
- 외부 장치 케이블의 경로를 RF 또는 AF 신호 출처로부터 멀리 지정하십시오.
- 외부 장치에 차폐된 케이블을 사용하거나 보호성이 좋은 케이블과 커넥터를 사용하십시오.
- 외부 장치 케이블의 길이를 줄이지 마십시오.
- 외부 장치용 케이블에 페라이트 또는 이와 유사한 기타 물질을 바르십시오.

Cisco는 외부 장치, 케이블 및 커넥터 품질에 대한 관리 권한이 없기 때문에 시스템 성능에 대해 보장할 수 없습니다. 우수한 품질의 케이블 및 커넥터를 사용하여 적절한 장치를 장착하면 시스템이 올바르게 작동할 것입니다.



주의

EU(유럽 연합) 국가에서는 EMC 규정 [89/336/EC]를 엄격히 준수하는 외부 헤드셋만 사용하십시오.

Cisco 제품 보안 개요

이 제품은 암호화 기능을 포함하고 있으며 수입, 수출, 운송 및 사용을 규제하는 미국 및 현지 법규의 적용을 받습니다. Cisco 암호화 제품을 제공하는 것은 제3자에게 이 암호화의 수입, 수출, 유통 또는 사용 권한을 부여하는 것을 의미하는 것이 아닙니다. 수입자, 수출자, 유통업자 및 사용자는 미국과 현지 법규를 준수할 책임이 있습니다. 이 제품을 사용하는 것은 적용 가능한 법과 규정을 준수할 것에 동의하는 것입니다. 미국 및 현지 법규를 준수할 수 없는 경우 이 제품을 즉시 반품하십시오.

미국 수출법에 대한 자세한 내용은 http://www.access.gpo.gov/bis/ear/ear_data.html에 나와 있습니다.

액세스 가능성 기능

요청 시 액세스 가능성 기능 목록이 제공됩니다. Cisco 액세스 가능성 기능에 대한 자세한 내용은 다음 URL에서 확인할 수 있습니다.

www.cisco.com/go/accessibility

전화기 연결

시스템 관리자가 새 Cisco Unified IP Phone을 IP 텔레포니 네트워크에 연결합니다. 관리자가 연결할 수 없는 경우에는 아래 그림과 표를 참고하여 전화기를 연결하십시오.

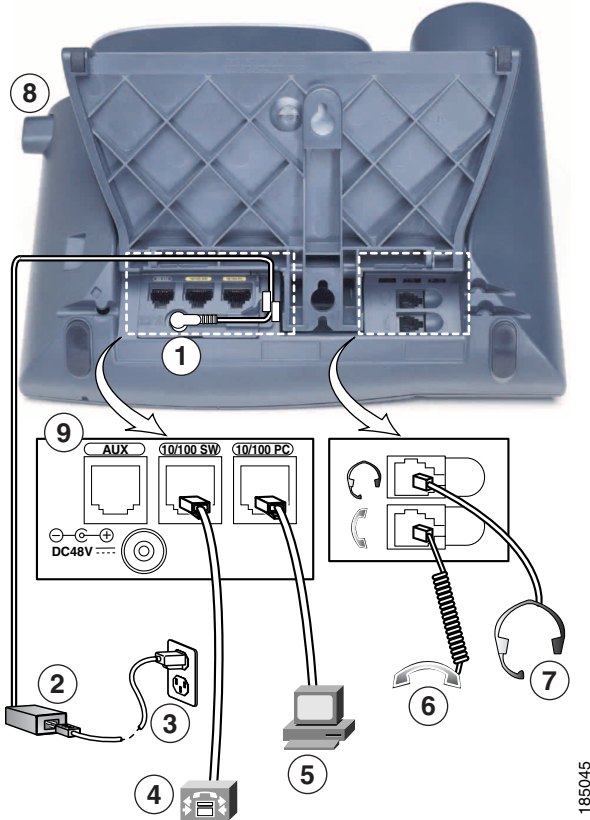

185045

1	DC 어댑터 포트(DC48V)	6	핸드셋 포트
2	AC-DC 간 전원공급장치	7	헤드셋 포트
3	AC 전원 코드	8	받침대 단추
4	네트워크 포트(10/100/1000 SW)	9	보조 포트(AUX)
5	액세스 포트(10/100/1000 PC)		

훅스위치 클립 제거(필수)

전화기를 사용하기 전에 거치대에서 훅스위치 클립을 제거합니다. 클립을 제거한 상태에서 핸드셋을 들 때 훅스위치를 가볍게 들어 올립니다.

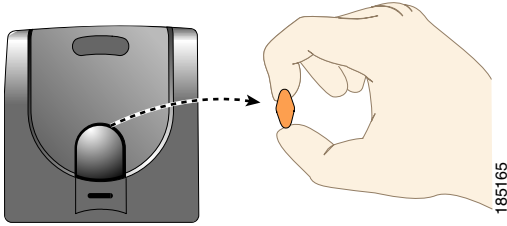

핸드셋 거치대 조정(옵션)

특히 전화기를 벽면에 부착할 때 수신기가 받침대에서 미끌어지지 않도록 핸드셋 거치대를 조정하는 것이 좋습니다. 조정 방법은 아래 표를 참조하십시오.

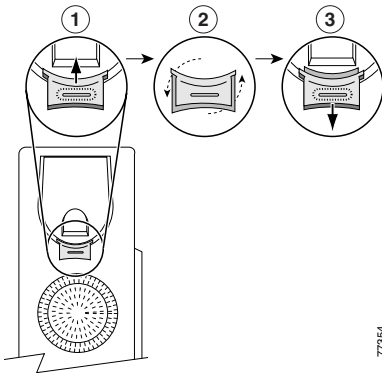

1	핸드셋을 치우고 핸드셋 거치대의 사각형 플라스틱 탭을 당겨 꺼냅니다.
2	탭을 180도 회전시킵니다.
3	탭을 다시 핸드셋 거치대 안으로 밀어 넣습니다. 회전된 탭의 상단에 연장 부분이 돌출됩니다. 핸드셋을 다시 거치대에 놓습니다.

받침대 조정(옵션)

기본 전화기 각도를 변경하려면 받침대 단추를 누른 상태에서 받침대를 조정합니다.

TAPS로 등록

전화기가 네트워크에 연결되면 TAPS(Tool for Auto-Registered Phones Support)를 사용하여 전화기를 자동 등록할 것을 관리자가 요청할 수 있습니다. 새 전화기를 설치하거나 기존 전화기를 교체하는 경우 TAPS를 사용할 수 있습니다.

TAPS를 사용하여 등록하려면 핸드셋을 들고 시스템 관리자가 제공한 TAPS 내선 번호를 입력한 후, 음성 안내를 따릅니다. 지역 번호를 포함하여 내선 번호 전체를 입력해야 하는 경우도 있습니다. 전화기에 확인 메시지가 표시되면 전화를 끊습니다. 전화기가 재시작됩니다.

헤드셋 사용

유선 헤드셋을 사용하거나 무선 헤드셋 원격 흡스위치 제어 기능과 함께 무선 헤드셋을 사용할 수 있습니다.

헤드셋 지원

Cisco Systems에서 Cisco Unified IP Phone에서 사용할 타사 헤드셋에 대해 제한된 내부 테스트를 수행하더라도 Cisco에서 헤드셋(또는 핸드셋) 업체의 제품을 인증하거나 지원하는 것은 아닙니다.

Cisco에서는 예를 들어 잘못된 RF(무선 주파수) 및 AF(오디오 주파수) 신호를 차단하는 헤드셋과 같은 우수한 품질의 외부 장치를 사용할 것을 권장합니다. 이러한 장치의 품질과 휴대폰 또는 양방향 무선 장치 등과 같은 기타 장치와의 근접 정도에 따라 약간의 오디오 잡음이나 반향음이 여전히 발생할 수도 있습니다. 잡음이나 웅웅거리는 소리는 원격 상대방에게만 들리거나 원격 상대방과 Cisco Unified IP Phone 사용자 모두에게 들릴 수 있습니다. 잡음이나 웅웅거리는 소리는 전기 조명이 켜져 있거나 전기 모터가 가까이 있거나 대형 PC 모니터가 켜져 있는 등의 외부 요인으로 인해 발생할 수 있습니다. 자세한 내용은 [3페이지, 외부 장치 사용](#)을 참조하십시오.



참고 경우에 따라서는 로컬 전원 큐브 또는 전원 인젝터를 사용하여 잡음을 줄이거나 제거할 수도 있습니다.

Cisco Unified IP Phone을 사용하는 현장의 환경 및 하드웨어 상의 불일치로 인해 모든 환경에 적합한 단일 헤드셋 솔루션은 존재하지 않습니다.

Cisco에서는 헤드셋을 구매하여 사용하기 전에 주어진 환경에서 헤드셋을 테스트하여 성능을 확인할 것을 권장합니다.

사용자 주관적인 오디오 품질

물리적, 기계적 및 기술적 성능 외에도, 헤드셋의 오디오 부분에서 사용자와 원거리 상대방에게 맑은 소리를 들려 주어야 합니다. 음질은 주관적인 부분이므로 Cisco에서는 헤드셋의 성능을 보장할 수 없습니다. 하지만 주요 헤드셋 제조업체의 많은 헤드셋 제품이 Cisco Unified IP Phone에서 잘 작동되는 것으로 보고되었습니다. 자세한 내용은 제조업체 사이트를 참조하십시오.

무선 헤드셋 원격 훅스위치 제어 기능과 함께 작동하는 무선 헤드셋에 관한 내용은 다음 URL을 방문하십시오. <http://www.cisco.com/cgi-bin/ctdp/Search.pl>

1. Enter Solution 드롭다운 목록 상자에서 **IP Communications**를 선택합니다. Select a Solution Category 드롭다운 목록 상자가 나타납니다.
2. **IP Phone Headsets**을 눌러 기술 개발 프로그램 파트너를 확인합니다.

특정 기술 개발 프로그램 파트너를 검색하려면 Enter Company Name 상자에 파트너 이름을 입력합니다.

전화기 개요

Cisco Unified IP Phone은 컴퓨터에서 사용하는 동일한 데이터 네트워크 상에서 음성 통신을 제공하는 완벽한 기능을 갖춘 전화기로서 전화를 걸고 받을 수 있으며 통화 보류, 호 전환, 전화회의 통화 등을 수행할 수 있습니다.

Cisco Unified IP Phone은 기본 통화 처리 기능 이외에도 통화 처리 능력을 확장하는 향상된 생산성 기능을 제공합니다. 구성에 따라 전화기에서 다음 기능을 제공합니다.

- 네트워크 데이터, XML 애플리케이션 및 웹 기반 서비스에 액세스.
- Cisco Unified CM 사용자 옵션 웹 페이지에서 전화기 기능 및 서비스의 온라인 사용자 정의.
- 전화기 화면에 표시되는 포괄적인 온라인 도움말 시스템.

단추 및 하드웨어 이해

아래 그림을 통해 전화기의 단추와 하드웨어를 식별할 수 있습니다.











Cisco Unified IP Phone 7965G















Cisco Unified IP Phone 7945G



186421

항목	설명	추가 정보
1  프로그램 가능 단추	<p>구성에 따라 프로그램 가능 단추를 사용하여 다음과 같은 기능에 액세스할 수 있습니다.</p> <ul style="list-style-type: none"> 전화 회선 및 인터콤 회선(회선 단추) 단축 다이얼 번호(단축 다이얼 단추, BLF 단축 다이얼 기능 포함) 웹 기반 서비스(예: 개인 주소록 단추) 전화기 기능(예: 개인 기능, 보류 또는 호전환 단추) <p>상태를 표시하는 단추:</p> <ul style="list-style-type: none">  녹색, 켜짐 — 활성 통화 또는 양방향 인터콤 전화  녹색, 깜박임 — 보류된 통화  황색, 켜짐 — 개인 기능 사용 중, 단방향 인터콤 전화, DND 활성 또는 로그인된 헛트 그룹  황색, 깜박임 — 인터콤 전화 또는 되돌린 전화  빨간색, 켜짐 — 원격 회선 사용 중 (공유 회선 또는 BLF 상태) 	<ul style="list-style-type: none"> 14페이지, 전화기 화면 기능 이해 19페이지, 기본 통화 처리 37페이지, 단축 다이얼 41페이지, 공유 회선 사용 44페이지, 회선 상태를 파악하기 위해 BLF 사용 36페이지, 인터콤 전화 걸기 또는 받기
2 받침대 단추	전화기 각도를 조정할 수 있습니다.	5페이지, 핸드셋 거치대 조정(옵션)
3  표시 단추	<p>전화기 화면을 절전 모드에서 활성화합니다.</p> <ul style="list-style-type: none">  색상 없음 — 입력 대기 상태  녹색 켜짐 — 절전 모드 	15페이지, 전화기 화면 청소 및 유지 관리
4  메시지 단추	사용자의 음성 메시지 서비스에 자동 다이얼합니다(서비스에 따라 다름).	61페이지, 음성 메시지 액세스
5  디렉터리 단추	디렉터리 메뉴를 열거나 닫습니다. 이 단추를 사용하여 통화 로그와 디렉터리에 액세스합니다.	55페이지, 통화 로그 사용

6	도움말 단추 	도움말 메뉴를 활성화합니다.	16페이지, 전화기의 도움말 시스템 액세스
7	설정 단추 	설정 메뉴를 열거나 닫습니다. 이 단추를 사용하여 전화기 화면 및 벨소리 설정을 변경합니다.	53페이지, 전화 설정 변경
8	서비스 단추 	서비스 메뉴를 열거나 닫습니다.	62페이지, 사용자 옵션 웹 페이지 사용
9	볼륨 단추 	핸드셋, 헤드셋 및 스피커폰 볼륨(오프 혹은)과 벨소리 장치 볼륨(온 혹은)을 조절합니다.	50페이지, 핸드셋, 헤드셋 및 스피커폰 사용
10	스피커 단추 	스피커폰을 설정 또는 설정 해제합니다. 스피커폰을 설정하면 단추가 켜집니다.	50페이지, 핸드셋, 헤드셋 및 스피커폰 사용
11	음소거 단추 	마이크를 설정 또는 해제합니다. 마이크를 음소거하면 단추가 켜집니다.	25페이지, 음소거 사용
12	헤드셋 단추 	헤드셋을 설정 또는 설정 해제합니다. 헤드셋을 설정하면 단추가 켜집니다.	50페이지, 핸드셋, 헤드셋 및 스피커폰 사용
13	4방향 탐색 패드 및 선택 단추(가운데) 	메뉴를 스크롤하여 항목을 선택할 수 있습니다. 화면에서 선택된 항목을 선택하려면 선택 단추를 사용합니다. 탐색 단추 <ul style="list-style-type: none"> • 메뉴를 확인하고 항목을 선택하려면 위 아래로 스크롤합니다. • 여러 열로 된 디스플레이에서 수평으로 스크롤하려면 오른쪽과 왼쪽으로 스크롤합니다. 선택 단추 — 탐색 단추를 사용하여 회선을 선택하려면 스크롤한 후 다음을 수행합니다. <ul style="list-style-type: none"> • 메뉴를 열려면  을 누릅니다. • 벨소리 장치 항목을 재생하려면  을 누릅니다. • 화면에 설명된 대로 다른 기능에 액세스하려면  을 누릅니다. 참고 선택 단추가 작동하지 않습니다.	55페이지, 통화 로그 사용

14	키패드	전화 번호를 다이얼하거나 문자를 입력하거나 메뉴 항목을 선택할 수 있습니다.	19페이지, 기본 통화 처리
15	소프트키 단추 	각 단추는 소프트키 옵션(전화기 화면에 표시됨)을 활성화합니다.	14페이지, 전화기 화면 기능 이해
16	핸드셋 표시등	수신 전화 또는 새 음성 메시지를 표시합니다.	61페이지, 음성 메시지 액세스
17	전화기 화면	전화기 기능을 표시합니다.	14페이지, 전화기 화면 기능 이해





회선과 통화 이해













회선과 통화의 차이를 알아 보려면 다음 설명을 참조하십시오.

- 회선 — 각 회선은 다른 사람이 사용자에게 전화를 걸 때 사용하는 디렉터리 번호에 해당됩니다. 각 회선은 다른 사람이 사용자에게 전화를 걸 때 사용하는 디렉터리 번호에 해당됩니다. Cisco Unified IP Phone 7965G는 1개에서 6개의 회선을 지원하고, Cisco Unified IP Phone 7945G는 1개에서 2개의 회선을 지원하며 이는 구성에 따라 다릅니다. 전화 회선을 보려면 전화기 화면의 오른쪽을 확인합니다. 디렉터리 번호와 전화 회선 아이콘 수만큼의 회선이 있습니다. .
- 통화 — 각 회선은 여러 건의 통화를 지원할 수 있습니다. 기본적으로 전화기에서 회선 당 네 건의 연결된 통화를 지원하지만 시스템 관리자가 사용자의 필요에 따라 통화 수를 조정할 수 있습니다. 한 번에 하나의 통화만 사용할 수 있으며 다른 통화는 모두 자동으로 보류됩니다.

회선 및 통화 아이콘 이해

회선 및 통화 상태를 파악하는 데 도움이 되는 아이콘이 전화기에 표시됩니다.

아이콘	회선 또는 통화 상태	설명
	온 혹은 회선	이 회선에 통화 작업이 없습니다.
	오프 혹은 회선	사용자가 번호에 다이얼하는 중이거나 발신 통화가 울리는 중입니다.
	연결된 통화	다른 상대방과 연결된 상태입니다.
	벨소리 울림 통화	회선 중 하나에서 전화 벨소리가 울리고 있습니다.

아이콘	회선 또는 통화 상태	설명
	통화 보류	통화를 보류한 상태입니다. 24페이지 , 보류 및 재시작 사용 을 참조하십시오.
	원격 사용 중	사용자의 회선을 공유하는 다른 전화기에 연결된 통화가 있습니다. 41페이지 , 공유 회선 사용 을 참조하십시오.
	되돌린 통화	보류 중인 전화가 전화기로 되돌아갑니다. 24페이지 , 보류 및 재시작 사용 을 참조하십시오.
	인증된 통화	45페이지 , 보안 통화 걸기 및 받기 를 참조하십시오.
	암호화된 통화	45페이지 , 보안 통화 걸기 및 받기 를 참조하십시오.
	BLF 모니터링 회선 유틸 상태	44페이지 , 회선 상태를 파악하기 위해 BLF 사용 을 참조하십시오.
	BLF 모니터링 회선 사용 중	44페이지 , 회선 상태를 파악하기 위해 BLF 사용 을 참조하십시오.
	BLF 모니터링 회선 울림(BLF 픽업)	44페이지 , 회선 상태를 파악하기 위해 BLF 사용 을 참조하십시오.
	방해사절의 회선 (BLF)	44페이지 , 회선 상태를 파악하기 위해 BLF 사용 을 참조하십시오.
	유틸 인터콤 회선	인터콤 회선이 사용 중이 아닙니다. 36페이지 , 인터콤 전화 걸기 또는 받기 를 참조하십시오.
	단방향 인터콤 전화	인터콤 회선에서 단방향 오디오를 보내거나 받습니다. 36페이지 , 인터콤 전화 걸기 또는 받기 .
	양방향 인터콤 전화	수신자가 통화자와의 양방향 오디오를 활성화하도록 인터콤 회선에 전달했습니다. 36페이지 , 인터콤 전화 걸기 또는 받기 .

전화기 화면 기능 이해

다음은 활성 통화와 일부 기능 메뉴가 열려 있는 기본 전화기 화면입니다.

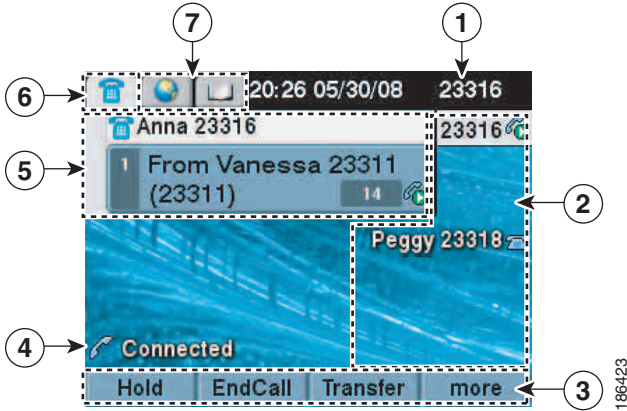

1	기본 전화 회선	기본 전화 회선의 전화 번호(디렉터리 번호)를 표시합니다.
2	프로그램 가능 단추 표시기	프로그램 가능 단추  는 전화 회선 단추, 인터콤 회선 단추, 단축 다이얼 단추, 전화 서비스 단추 또는 전화기 기능 단추 역할을 할 수 있습니다. 아이콘과 레이블은 이러한 단추의 구성 방법을 나타냅니다. 아이콘을 참조하려면 본 설명서 앞면에 있는 빠른 참조 카드의 "전화기 화면 아이콘" 절을 참조하십시오.
3	소프트키 레이블	각 레이블은 소프트키 기능을 표시합니다.
4	상태 회선	오디오 모드 아이콘, 상태 정보 및 프롬프트를 표시합니다.
5	통화 작업 영역	통화자 ID, 통화 시간 및 선택한 회선에 대한 통화 상태를 포함하여 회선별 현재 통화를 표시합니다(기본 보기). 12페이지 , 회선 및 통화 아이콘 이해 및 27페이지 , 다중 통화 보기 를 참조하십시오.
6	전화기 탭	통화 작업을 나타냅니다.
7	기능 탭	각 탭은 열려 있는 기능 메뉴를 나타냅니다. 16페이지 , 기능 단추 및 메뉴 이해 를 참조하십시오.

전화기 화면 항목 선택

다음 두 가지 방법으로 전화기 화면에서 항목을 선택할 수 있습니다.

전화기 화면 항목 선택 방식	방법
항목 번호 방식	키패드에서 해당 번호를 누릅니다. 예를 들어, 4를 눌러 메뉴의 네 번째 항목을 선택합니다.
스크롤 방식	탐색 단추를 사용하여 항목을 선택합니다. 선택 단추를 눌러 항목을 선택하거나 소프트키를 눌러 동작을 완료합니다.

전화기 화면 청소 및 유지 관리

부드럽고 마른 헝겊으로만 전화기 화면을 닦으십시오. 전화기에 액체나 가루를 사용하지 마십시오. 이러한 물질은 전화기 구성 요소를 오염시켜 오작동이 발생할 수 있습니다.





전화기 화면을 절전 모드에서 활성화

전화기 화면을 절전 모드에서 활성화할 수 있습니다.

기능	방법
전화기 화면을 절전 모드에서 활성화	임의의 단추를 누르거나 핸드셋을 듭니다. 시스템 관리자가 결정한 일정 시간의 비활성 상태 후에 전화기 화면이 절전 모드로 들어가서 전원을 절약합니다. 이 모드에서는 전화기 화면이 빈 상태로 나타나며 표시 단추  가 켜져 있습니다.







기능 단추 및 메뉴 이해

기능 단추를 눌러 기능 메뉴를 열거나 닫습니다.

기능	방법
기능 메뉴 열기 또는 닫기	기능 단추를 누릅니다.  메시지  서비스  도움말  디렉터리  설정
목록 또는 메뉴 스크롤	탐색 단추를 누릅니다.
기능 메뉴에서 한 단계 이전으로 이동	종료 를 누릅니다. 메뉴 상위 수준에서 종료 를 누르면 메뉴가 닫힙니다.
열려 있는 기능 메뉴 사이를 전환	전화기의 기능 탭을 누릅니다.

전화기의 도움말 시스템 액세스

전화기에서 포괄적인 온라인 도움말 시스템을 제공합니다. 전화기 화면에 도움말 항목이 나타납니다.

기능	방법
기본 메뉴 보기	전화기에서  를 누르고 메뉴가 표시될 때까지 기다립니다. 기본 메뉴 항목에는 다음이 포함됩니다. <ul style="list-style-type: none"> • Cisco Unified IP Phone 정보 — 전화기에 대한 세부 정보 • 사용 방법 — 일반 전화기 작업 절차 • 통화 기능 — 통화 기능에 대한 설명 및 절차
단추 또는 소프트키 설명	 를 누른 다음 단추 또는 소프트키를 바로 누릅니다.
메뉴 항목 설명	 를 누른 다음 전화기 화면의 메뉴 항목을 바로 누릅니다. 또는 해당 메뉴 항목을 선택한 상태에서  를 빨리 두 번 누릅니다.
도움말을 사용하여 도움말 보기	 을 누릅니다. 1-2초 후에  를 다시 누르거나 주 메뉴에서 도움말 을 선택합니다.

기능의 사용 가능성 이해

전화기 시스템 구성에 따라 이 전화기 설명서에 포함된 기능을 사용할 수 없거나 전화기에서 다르게 작동할 수도 있습니다. 기능 작동이나 사용 가능 여부에 대해서는 지원 센터 또는 시스템 관리자에게 문의하십시오.

소프트키를 사용하거나 회선 단추를 눌러 다양한 기능에 액세스할 수 있습니다. 사용자는 일부 기능을 구성할 수 있지만 시스템 관리자는 대부분의 기능을 제어합니다.

소프트키와 회선 단추를 사용하여 기능에 액세스하는 내용은 다음과 같습니다.

기능	소프트키	회선 단추 레이블 및 아이콘
콜백	콜백	콜백 
통화 착신 전환	착신전환	모두 착신 전환 
통화 지정보류	지정보류	지정보류 
통화 당겨받기	당겨받기	당겨받기 
전화회의	다자통화	전화회의 
전화회의 목록	회의인원	전화회의 목록 
방해사절	DND	DND <input type="radio"/> 또는 방해사절 <input checked="" type="radio"/>
통화 종료	종료	통화 종료 
그룹 당겨받기	그룹픽업	그룹 당겨받기 
보류	보류	보류 
힌트 그룹	힌트로그	힌트 그룹 <input type="radio"/> 또는 힌트 그룹 <input checked="" type="radio"/>
장난 전화 ID	MCID	장난 전화 ID 
Meet Me 전화회의	회의접속	회의접속 
이동연결	이동연결	이동연결 
발신	발신	발신 
다른 당겨받기	OPickUp	다른 당겨받기 
품질 보고 도구	QRT	품질 보고 도구 
재다이얼	재다이얼	재다이얼 
마지막 전화회의 상대 제거	거부	마지막 참가자 제거 
전송	전송	전송 
비디오 모드 명령	비디오	비디오 

SIP와 SCCP 이해

전화기를 두 개의 신호 프로토콜 즉, SIP(Session Initiation Protocol) 또는 SCCP(Skinny Call Control Protocol) 중 하나와 작동하도록 구성할 수 있습니다. 시스템 관리자는 이 구성을 결정합니다.

전화기 기능은 프로토콜에 따라 다를 수 있습니다. 이 전화기 설명서에서는 프로토콜별 기능을 나타냅니다. 전화기에서 사용 중인 프로토콜에 대한 자세한 내용은 시스템 관리자에게 문의하거나 전화기에서





 > 모델 정보 > 통화 제어 프로토콜을 선택할 수 있습니다.

기본 통화 처리



다양한 기능과 서비스를 사용하여 기본 통화 처리 작업을 수행할 수 있습니다. 사용 가능한 기능은 다양하며 자세한 내용은 시스템 관리자에게 문의하십시오.

전화 발신 — 기본 옵션

다음은 Cisco Unified IP Phone에서 쉽게 전화를 걸 수 있는 방법입니다.



기능	방법	추가 정보
핸드셋을 사용하여 전화 발신	핸드셋을 들고 번호를 입력합니다.	8페이지 , 전화기 개요
스피커폰을 사용하여 전화 발신	 를 누르고 번호를 입력합니다.	50페이지 , 핸드셋 , 헤드셋 및 스피커폰 사용
헤드셋을 사용하여 전화 발신	 를 누르고 번호를 입력합니다. 또는  이 켜져 있는 경우 새 통화 를 누르고 번호를 입력합니다.	50페이지 , 핸드셋 , 헤드셋 및 스피커폰 사용
번호 재전송	재전송 을 눌러 마지막 번호에 전화를 걸거나 전화 유휴 상태에서 탐색 단추를 눌러 발신된 전화를 확인합니다.	55페이지 , 통화 로그 사용
동일한 회선을 사용하여 다른 통화가 진행되는 동안 전화 발신	<ol style="list-style-type: none"> 보류를 누릅니다. 새 통화를 누릅니다. 번호를 입력합니다. 	24페이지 , 보류 및 재시작 사용
통화 로그에서 다이얼	<ol style="list-style-type: none">  > 부재 중 전화, 수신된 전화, 또는 발신된 전화를 선택합니다. 탐색 키를 사용하여 항목으로 스크롤하고 선택 단추를 사용하여 항목을 선택합니다. 	55페이지 , 통화 로그 사용

팁

- 발신음 없이 온 훅 다이얼할 수 있습니다(사전 다이얼). 사전 다이얼하려면 번호를 입력한 다음 핸드셋을 들거나 **다이얼**,  또는  를 눌러 오프 훅 상태로 전환합니다.
- 사전 다이얼을 사용할 경우 발신된 전화 로그에서 일치하는 번호를 표시하여 사용자가 다이얼하려는 번호를 예상합니다. 이를 자동 다이얼이라고 합니다. 자동 다이얼을 사용하여 표시된 번호에 전화를 걸려면 해당 번호를 누르거나 스크롤하고 오프 훅 상태로 전환합니다.
- 잘못 다이얼한 경우 <<를 눌러 숫자를 지웁니다.
- 통화 로그, 재다이얼 또는 통화 디렉터리 항목에 "+" 기호가 표시되는 국제 통화 로깅이 전화기에 설정되어 있을 수 있습니다. 자세한 내용은 시스템 관리자에게 문의하십시오.

전화 발신 — 추가 옵션

전화기에서 사용할 수 있는 특수 기능 및 서비스를 사용하여 전화를 발신할 수 있습니다. 이러한 추가 기능에 대한 자세한 내용은 시스템 관리자에게 문의하십시오.







기능	방법	추가 정보
통화가 진행되는 동안 다른 회선을 사용하여 전화 발신	<ol style="list-style-type: none"> 1. 새 회선에 대한  를 누릅니다. 첫 번째 통화가 자동으로 보류됩니다. 2. 번호를 입력합니다. 	24페이지, 보류 및 재시작 사용
번호 단축 다이얼	<p>다음 중 하나를 수행합니다.</p> <ul style="list-style-type: none"> •  (단축 다이얼 단추)를 누릅니다. • 단축 다이얼 기능을 사용합니다. • 고속 다이얼 기능을 사용합니다. 	37페이지, 단축 다이얼
전화기의 회사 디렉터리에서 다이얼	<ol style="list-style-type: none"> 1.  > 회사 디렉터리(이름은 다를 수도 있음)를 선택합니다. 2. 이름을 입력하고 검색을 누릅니다. 3. 목록을 선택하고 오프 훅 상태로 전환합니다. 	55페이지, 통화 로그 사용
Cisco WebDialer를 사용하여 개인 컴퓨터의 회사 디렉터리에서 다이얼	<ol style="list-style-type: none"> 1. 웹 브라우저를 열고 WebDialer가 활성화된 회사 디렉터리로 이동합니다. 2. 다이얼할 번호를 클릭합니다. 	72페이지, 휴대폰 연결을 위한 전화기 및 액세스 목록 설정

기능	방법	추가 정보
통화 중이거나 벨이 울리는 내선 번호를 사용할 수 있는 경우 콜백을 사용하여 알림 수신	<ol style="list-style-type: none"> 1. 통화 중 신호음 또는 벨소리가 들릴 경우 콜백을 누릅니다. 2. 전화를 끊습니다. 회선을 사용할 수 있다고 전화기에서 알려 줍니다. 3. 전화를 다시 겁니다. 	시스템 관리자
회선에 전화를 걸기 전에 단축 다이얼, 통화 기록 또는 디렉터리 목록과 연결된 회선이 사용 중인지 여부 확인	통화 중 기능 표시기를 확인합니다.	44페이지, 회선 상태를 파악하기 위해 BLF 사용
중요(우선 순위) 전화 걸기 (SCCP 전화기에만 해당)	MLPP 액세스 번호를 입력한 다음 전화 번호를 입력합니다.	46페이지, 중요한 통화의 우선 순위 설정
개인 주소록(PAB) 항목에서 다이얼	<ol style="list-style-type: none"> 1. 로그인할  > 개인 디렉터리를 선택합니다. 2. 개인 주소록을 선택하고 목록을 검색합니다. 	58페이지, 전화기에서 개인 디렉터리 사용
청구 또는 추적 코드를 사용하여 전화 발신(SCCP 전화기에만 해당)	<ol style="list-style-type: none"> 1. 번호를 다이얼합니다. 2. 신호음이 울린 후, CMC(Client Matter Code) 또는 FAC(Forced Authorization Code)를 입력합니다. 	시스템 관리자
Cisco 내선 이동 프로파일을 사용하여 전화 발신	전화기에서 Cisco 내선 이동 서비스에 로그인합니다.	47페이지, Cisco 내선 이동 사용
휴대폰 음성 액세스를 사용하여 휴대폰에서 전화 걸기	<ol style="list-style-type: none"> 1. 할당된 휴대폰 음성 액세스 번호로 전화를 겁니다. 2. 휴대폰 번호(요청된 경우) 및 PIN을 입력합니다. 3. 엔터프라이즈 IP 전화로 전화를 걸려면 1을 누릅니다. 4. 사용자의 데스크톱 전화 번호 이외의 데스크톱 전화 번호로 전화를 겁니다. <p>참고 휴대폰 음성 액세스를 사용하여 전화를 걸기 전에 시스템 관리자로부터 휴대폰 음성 액세스 번호와 최종 사용자 PIN을 얻습니다.</p>	47페이지, Cisco 내선 이동 사용

기능	방법	추가 정보
고속 다이얼을 사용하여 전화 발신	<p>참고 시스템 관리자가 이 기능을 구성하고 회선 단추에 서비스 URL을 할당해야 이 옵션을 사용할 수 있습니다. 자세한 내용은 시스템 관리자에게 문의하십시오.</p> <ol style="list-style-type: none"> 1. 고속 다이얼 회선 단추를 누릅니다. 2. 인덱스 번호를 스크롤하거나 눌러 항목을 찾습니다. 3. 다이얼을 누릅니다. 	64페이지, 웹에서 고속 다이얼 구성
PAB를 사용하여 전화 발신	<p>참고 시스템 관리자가 이 기능을 구성하고 회선 단추에 서비스 URL을 할당해야 이 옵션을 사용할 수 있습니다. 자세한 내용은 시스템 관리자에게 문의하십시오.</p> <ol style="list-style-type: none"> 1. PAB 회선 단추를 누릅니다. 2. 연락처에 액세스하고 번호를 선택합니다. 3. 다이얼을 누릅니다. 	63페이지, 웹에서 개인 주소록 사용

전화 응답

핸드셋을 들거나 다른 옵션을 사용하여 전화에 응답할 수 있습니다.

기능	방법	추가 정보
유선 헤드셋으로 응답	<p> 이 꺼져 있는 경우 누릅니다.  이 켜져 있으면 응답 또는  (깜박임)를 누릅니다.</p> <p>무선 헤드셋을 사용하는 경우에는 무선 헤드셋 설명서를 참조하십시오.</p>	50페이지, 핸드셋, 헤드셋 및 스피커폰 사용
스피커폰으로 응답	<p>, 응답 또는  (깜박임)을 누릅니다.</p>	50페이지, 핸드셋, 헤드셋 및 스피커폰 사용
새로 걸려오는 통화에 응답하기 위해 연결된 통화에서 전환	<p>응답을 누르거나 다른 회선에서 걸려 오는 전화가 있는 경우  (깜박임)를 누릅니다.</p>	24페이지, 보류 및 재시작 사용



기능	방법	추가 정보
통화 대기를 사용하여 응답	응답을 누릅니다.	24페이지, 보류 및 재시작 사용
음성 메시지 시스템에 전화 전송	음성전환을 누릅니다.	28페이지, 음성 메시지 시스템에 통화 전송
자동 통화 연결	자동 응답을 사용합니다.	52페이지, 헤드셋 또는 스피커폰으로 자동 응답 사용
다른 전화기의 파크된 통화 검색	통화 지정보류 또는 직접 통화 지정보류를 사용합니다.	39페이지, 파크된 통화 저장 및 검색
사용자 전화기를 사용하여 다른 곳에서 신호음이 울리는 전화에 응답	통화 당겨받기를 사용합니다.	38페이지, 사용자 전화기에서 재전송된 통화 당겨받기
중요 전화에 응답(SCCP 전화기에만 해당)	현재 전화를 끊고 응답 을 누릅니다.	46페이지, 중요한 통화의 우선 순위 설정
휴대폰 또는 기타 원격 대상에서 전화 응답	휴대폰 연결을 설정하고 전화에 응답합니다. 휴대폰 연결을 설정하는 경우 <ul style="list-style-type: none"> 데스크톱 및 원격 대상에서 동시에 전화를 받습니다. 데스크톱 전화에서 통화에 응답하는 경우 원격 대상 신호음이 울리지 않고 연결이 끊기며 부재 중 전화 메시지가 표시됩니다. 한 원격 대상에서 통화에 응답하는 경우, 다른 원격 대상 신호음이 울리지 않고 연결이 끊기며 부재 중 전화 메시지가 다른 원격 대상에 표시됩니다. 	47페이지, Cisco 내선 이동 사용

팁



통화 중인 상대방에게 신호음이 들리면 통화를 모니터링하거나 기록할 수 있습니다. 자세한 내용은 시스템 관리자에게 문의하십시오.

통화 종료

통화를 종료하려면 전화를 끊으면 됩니다. 자세한 내용은 다음과 같습니다.





기능	방법
핸드셋 사용 중 전화 끊기	핸드셋을 거치대에 올려 놓습니다. 또는 종료 를 누릅니다.
유선 헤드셋 사용 중 전화 끊기	 을 누릅니다. 또는 헤드셋 모드를 활성 모드로 유지하려면 종료 를 누릅니다. 무선 헤드셋을 사용하는 경우에는 무선 헤드셋 설명서를 참조하십시오.
스피커폰 사용 중 전화 끊기	 또는 종료 를 누릅니다.
하나의 전화는 끊되 동일한 회선의 다른 통화 유지	종료 를 누릅니다. 필요한 경우, 처음에 보류한 통화를 보류 해제합니다.

보류 및 재시작 사용



통화를 보류 및 재시작할 수 있습니다. 통화를 보류로 전환하는 경우 보류 아이콘  이 통화자 ID 옆에 나타나고 해당 회선 단추가 녹색  으로 깜박입니다.

전화기에서 보류 복귀 기능이 활성화되어 있으면 일정 시간이 지난 후에 보류 상태의 통화 벨소리가 다시 울립니다. '되돌리기' 통화는 통화를 재시작하거나 보류 복귀 시간이 초과될 때까지 보류 상태로 유지됩니다.

전화기에서는 다음을 수행하여 복귀 통화의 존재 여부를 나타냅니다.

- 단일 벨소리(또는 전화 회선 설정에 따라 깜박임 또는 경고음) 간격으로 사용자에게 경고.
- 전화기 화면의 맨 아래에 있는 상태 표시줄에서 "보류 복귀" 메시지를 짧게 표시.
- 보류된 통화에 대해 통화자 ID 옆에 애니메이션 보류 복귀 아이콘    표시.
- 깜박이는 황색 회선 단추  표시(회선 상태에 따라).

기능	방법
통화를 보류로 전환	<ol style="list-style-type: none"> 1. 적절한 통화를 선택했는지 확인합니다. 2. 보류를 누릅니다.
현재 회선에서 보류 상태의 통화 보류 해제	<ol style="list-style-type: none"> 1. 적절한 통화를 선택했는지 확인합니다. 2. 재시작을 누릅니다.



기능	방법
다른 회선에서 보류 상태의 통화 보류 해제	<ol style="list-style-type: none"> 1. 해당 회선 단추  또는  (깜박임)을 누릅니다. 이렇게 하면 보류된 통화가 자동으로 재시작될 수 있습니다. <ul style="list-style-type: none"> • 회선에 복귀 통화가 있는 경우 해당 통화가 재시작됩니다. • 회선에 복귀 통화가 둘 이상인 경우 가장 오래된 복귀 통화가 재시작됩니다. • 회선에 복귀되지 않은 보류된 통화만 있는 경우 해당 통화가 재시작됩니다. 2. 필요한 경우 해당 통화로 스크롤하고 재시작을 누릅니다.

팁

- 보류 기능을 사용하면 일반적으로 음악이나 신호음이 들립니다.
- 수신 전화와 복귀 통화에 대해 경고를 동시에 받는 경우, 기본적으로 전화기는 수신 전화를 표시하도록 전화기 화면의 포커스를 전환합니다. 시스템 관리자는 이 포커스 우선 순위를 변경할 수 있습니다.
- 공유 회선을 사용하는 경우 보류 복귀는 회선을 공유하는 다른 전화기에서가 아니라, 통화를 보류로 설정한 전화기에서만 벨소리가 울립니다.
- 시스템 관리자는 보류 복귀 경고 사이의 기간을 결정합니다.



음소거 사용

음소거 기능을 활성화하면 통화 중에 본인이 상대방의 소리를 들을 수 있지만 상대방은 본인의 소리를 듣지 못합니다. 핸드셋, 스피커폰 또는 헤드셋과 함께 음소거 기능을 사용할 수 있습니다.

기능	방법
마이크 켜기 전환	 을 누릅니다.
마이크 끄기 전환	 을 누릅니다.

다중 통화 간 전환

하나 이상의 회선에서 여러 통화 간에 전환할 수 있습니다. 전환할 통화가 자동으로 선택되지 않으면 이 통화로 스크롤합니다.

기능	방법
하나의 회선에서 연결된 통화 간 전환	<ol style="list-style-type: none"> 1. 전환할 통화를 선택했는지 확인합니다. 2. 재시작을 누릅니다. 진행 중인 모든 통화가 보류 상태로 전환되며 선택한 통화가 재시작됩니다.
다른 회선에서 연결된 통화 간 전환	전환할 회선에 대해  을 누릅니다. 회선에서 한 건의 통화가 보류 중인 경우 해당 통화가 자동으로 재시작됩니다. 여러 건의 통화가 보류 중인 경우 해당 통화를 선택하고 재시작 을 누릅니다.
새로 걸려오는 통화에 응답하기 위해 연결된 통화에서 전환	응답 을 누르거나 다른 회선에서 걸려 오는 전화가 있는 경우  (깜박임)를 누릅니다. 진행 중인 모든 통화가 보류 상태로 전환되며 선택한 통화가 재시작됩니다.

진행 중인 통화를 다른 전화기로 전환

데스크톱 전화와 휴대폰 또는 다른 원격 대상 간에 진행 중인 통화를 전환할 수 있습니다.

기능	방법
데스크톱 전화에서 진행 중인 통화를 휴대폰으로 전환	<ol style="list-style-type: none"> 1. 이동성 소프트웨어를 누르고 휴대폰에 전화 걸기를 선택합니다. 2. 휴대폰에서 진행 중인 통화에 응답합니다. 데스크톱 전화 회선 단추가 빨간색  으로 변하고 핸드셋 아이콘과 전화 상대 번호가 전화기 디스플레이에 나타납니다. 다른 통화에 대해 동일한 전화 회선을 사용할 수는 없지만, 유선 전화가 여러 회선을 지원하는 경우 다른 회선을 사용하여 전화를 걸거나 받을 수 있습니다.
휴대폰에서 진행 중인 통화를 데스크톱 전화로 전환	<ol style="list-style-type: none"> 1. 휴대폰에서 전화를 끊어 휴대폰 연결을 끊습니다(해당 통화의 연결은 끊지 않음). 2. 유선 전화에서 4초 내에 재시작을 누르고 유선 전화에서 대화를 시작합니다.





다중 통화 보기

여러 건의 통화가 전화기에 표시되는 방법을 이해하면 통화 처리 작업을 구성하는 데 도움이 될 수 있습니다.

표준 보기 모드에서는 선택한 회선에 대해 다음과 같이 전화기에 통화가 표시됩니다.

- 우선 순위가 가장 높고 통화 시간이 가장 긴 통화가 목록 상단에 표시됩니다.
- 비슷한 유형의 통화가 함께 그룹화됩니다. 예를 들어, 사용자가 대화한 통화가 상단 부분에 그룹화되고 보류된 통화가 마지막 부분에 그룹화됩니다.

다음과 같은 추가 방법을 사용하여 여러 회선의 여러 건의 통화를 볼 수 있습니다.

기능	방법
다른 회선의 통화 보기	<ol style="list-style-type: none"> 1.  을 누릅니다. 2. 회선 단추  를 즉시 누릅니다.
통화 개요 모드로 전환	<p>선택한 회선에 대해  를 누릅니다.</p> <p>전화기가 통화 개요 모드로 전환하며 회선 당 한 건의 통화만 표시합니다. 표시된 통화는 진행 중인 통화이거나 벨소리 시간이 가장 긴 보류된 통화입니다. 표준 보기 모드로 돌아가려면  을 누른 다음 회선 단추를 즉시 누릅니다.</p>

호전환

호전환은 연결된 통화를 재전송합니다. 대상은 통화를 호전환할 번호입니다.

기능	방법
호전환 수신인에게 알리지 않고 통화 호전환	<ol style="list-style-type: none"> 1. 진행 중인 통화에서 호전환을 누릅니다. 2. 대상 번호를 입력합니다. 3. 호전환을 다시 눌러 호전환을 완료하거나 종료를 눌러 취소합니다. <p>참고 전화기가 온 혹 호전환 기능을 지원하는 경우, 전화를 끊어 호전환을 완료합니다.</p>
전화를 호전환하기 전에 호전환 수신인에게 알림(상당 호전환)	<ol style="list-style-type: none"> 1. 진행 중인 통화에서 호전환을 누릅니다. 2. 대상 번호를 입력합니다. 3. 호전환 수신인이 응답할 때까지 기다립니다. 4. 호전환을 다시 눌러 호전환을 완료하거나 종료를 눌러 취소합니다. <p>참고 전화기가 온 혹 호전환 기능을 지원하는 경우, 전화를 끊어 호전환을 완료합니다.</p>

기능	방법
회선 상에 유지하지 않고 두 건의 현재 통화를 서로 호전환(호연결, SCCP 전화기에만 해당)	<ol style="list-style-type: none"> 1. 회선 상의 모든 통화를 스크롤하여 선택합니다. 2. 선택을 누릅니다. 3. 두 번째 통화에 대해 이 과정을 반복합니다. 4. 선택한 통화 중 하나를 강조 표시한 채 호연결을 누릅니다. 호연결을 표시하려면 다음을 눌러야 합니다. <p>두 통화가 서로 연결되고 사용자의 통화는 종료됩니다.</p> <p>참고 발신자와의 통화를 유지하려면 대신 참가를 사용합니다.</p>
음성 메시지 시스템에 전화 재전송	음성전환 을 누릅니다. 자세한 내용은 28페이지 , 음성 메시지 시스템에 통화 전송 을 참조하십시오.

팁

- 전화기가 온 혹 호전환 기능을 지원하는 경우, 전화를 끊어 통화를 완료할 수도 있습니다.
- 전화기에서 온 혹 호전환 기능을 사용할 수 없는 경우, **호전환**을 다시 누르지 않고 전화를 끊으면 통화가 보류됩니다.
- **호전환**을 사용하여 보류 중인 통화를 재전송할 수 없습니다. 호전환하기 전에 **제시작**을 눌러 통화 보류 상태를 해제합니다.

음성 메시지 시스템에 통화 전송

전환을 사용하여 음성 메시지 시스템에 활성화, 울림 또는 보류된 통화를 전송할 수 있습니다. 통화 및 전화 구성 유형에 따라 **전환**을 사용하여 다른 상대방의 음성 메시지 시스템으로 통화를 전송할 수도 있습니다.

- 통화가 원래 다른 사람의 전화기로 전송된 경우 **전환**을 사용하면 자체 음성 메시지 시스템 또는 원래 전화한 상대방의 음성 메시지 시스템으로 통화를 재전송할 수 있습니다. 시스템 관리자는 이 옵션을 사용할 수 있도록 설정해야 합니다.
- 통화가 사용자에게 직접(호전환되었거나 착신 전환되지 않음) 전송된 경우 또는 전화기가 위에 설명한 옵션을 지원하지 않는 경우 **전환**을 사용하여 음성 메시지 시스템으로 통화를 재전송합니다.

기능	방법
음성 메시지 시스템에 활성화, 울림 또는 보류된 통화 전송	<p>음성전환을 누릅니다. 두 항목 중 하나가 발생합니다.</p> <ul style="list-style-type: none"> • 통화가 음성 메시지 시스템으로 호전환됩니다. • 사용자의 전화기에 음성 메시지 시스템 또는 원래 전화한 상대방의 음성 메시지 시스템 간에 선택할 수 있는 메뉴가 표시됩니다. 통화를 재전송하려면 옵션을 선택합니다.

팁

전화기에 메뉴가 표시되고, 이 메뉴가 선택하기 전에 사라지는 경우 **전환**을 다시 눌러 메뉴를 다시 표시할 수 있습니다. 시간 초과 값을 더 길게 구성하도록 시스템 관리자에게 요청할 수도 있습니다.

다른 번호로 착신 전환

착신 전환 기능을 사용하여 수신 전화를 전화기에서 다른 번호로 재전송할 수 있습니다.

시스템 관리자는 사용자가 다음 두 가지 유형의 통화 착신 전환 기능에서 선택하도록 할 수 있습니다.

- 무조건 통화 착신 전환(모두 착신 전환) — 사용자가 수신한 모든 통화에 적용합니다.
- 조건부 통화 착신 전환(응답 없음 착신 전환, 통화 중 착신 전환, 통화권 아님 착신 전환) — 조건에 따라 사용자가 수신한 특정 통화에 적용합니다.

전화기나 사용자 옵션 웹 페이지에서 모두 착신 전환에 액세스할 수 있습니다. 조건부 착신 전환 기능은 사용자 옵션 웹 페이지에서만 액세스할 수 있습니다. 시스템 관리자는 사용할 수 있는 통화 착신 전환 기능을 결정합니다.

기능	방법
사용자의 기본 회선에서 모두 착신 전환 설정	착신전환 또는 모두 착신 전환을 누르고 대상 전화 번호를 입력합니다.
사용자의 기본 회선에서 모두 착신 전환 취소	착신전환 또는 모두 착신 전환을 누릅니다.
사용자의 기본 회선에서 모두 착신 전환이 활성화되었는지 확인	다음을 확인합니다. <ul style="list-style-type: none">• 기본 전화 번호 위에 있는 착신 전환 아이콘을 확인합니다.• 상태 회선의 통화 착신 전환 대상 번호를 확인합니다.
원격으로 또는 기본이 아닌 회선에 대해 통화 착신 전환 설정 또는 취소	<ol style="list-style-type: none">1. 사용자 옵션 웹 페이지에 로그인합니다. 62페이지, 사용자 옵션 웹 페이지 액세스를 참조하십시오.2. 통화 착신 전환 설정에 액세스합니다. 70페이지, 웹에서 회선 설정 제어를 참조하십시오. <p>참고 기본 회선 이외의 다른 회선에서 통화 착신 전환 기능을 사용하는 경우, 사용자의 전화기에 통화가 착신 전환되고 있음을 확인하는 메시지가 표시되지 않습니다. 따라서, 사용자 옵션 웹 페이지의 설정을 확인해야 합니다.</p>

팁

- 사용자의 전화기에서 다이얼하는 번호와 정확히 일치하는 통화 착신 전환 대상 번호를 입력합니다. 예를 들어, 필요하면 액세스 코드 또는 지역 코드를 입력합니다.
- 기존 아날로그 전화기나 타사 IP 전화기로 통화를 착신 전환할 수 있습니다. 경우에 따라 시스템 관리자가 사내 번호로만 통화 착신 전환이 되도록 기능을 제한할 수 있습니다.
- 통화 착신 전환은 전화 회선에 따라 다릅니다. 통화 착신 전환을 사용할 수 없는 회선에서 통화가 연결되는 경우 해당 통화의 벨소리가 평소와 같이 울립니다.
- 시스템 관리자는 착신 전환된 통화를 받은 사람이 사용자에게 연락할 수 있도록 통화 착신 전환 오버라이드 기능을 활성화할 수 있습니다. 오버라이드 기능이 활성화된 경우 대상 전화기에서 사용자의 전화기로 걸린 전화는 착신 전환되지 않지만 벨소리가 울립니다.
- 입력한 대상 번호가 착신 전환 루프를 생성하거나 착신 전환 연결에서 허용하는 최대 링크 수를 초과하면 전화기에 모두 착신 전환을 직접 설정하지 못할 수 있습니다.



DND 사용

방해사절(DND) 기능을 사용하여 사용자 전화기의 벨소리만 끄거나 수신 전화의 보고 들을 수 있는 모든 알림을 끌 수 있습니다. 시스템 관리자가 사용자의 전화기에 대해 DND를 활성화합니다.

전화기에서 DND와 모두 착신 전환 둘 다 활성화되어 있으면 통화가 착신되고 통화자에게 통화음이 들리지 않습니다.

다른 유형의 통화와 방해사절과의 상호 작용은 다음과 같습니다.

- 방해사절은 인터콤 전화 또는 인터콤 외 중요 전화에 영향을 주지 않습니다.
- 방해사절과 자동 응답이 모두 활성화된 경우에는 인터콤 전화만 자동 응답됩니다.

기능	방법
DND 설정	방해사절  또는 DND를 누릅니다. "방해사절"이 전화기에 표시되고 DND  가 켜지며 벨소리가 꺼집니다.
DND 설정 해제	방해사절  또는 DND를 누릅니다.

DND 설정 사용자 지정	<p>시스템 관리자가 DND 설정을 사용자 옵션 페이지에 나타나도록 구성한 경우 다음 단계를 수행합니다.</p> <ol style="list-style-type: none"> 1. 사용자 옵션 웹 페이지에 로그인합니다 62 페이지, 사용자 옵션 웹 페이지 액세스를 참조하십시오. 2. 드롭다운 메뉴에서 사용자 옵션 > 장치를 선택합니다. 3. 다음 옵션을 설정합니다. <ul style="list-style-type: none"> - 방해사절 — 방해사절을 활성화/비활성화하도록 설정합니다. - 방해사절 옵션 — 통화 거부(보고 들을 수 있는 모든 알림 끄)나 벨소리 꺼짐(벨소리만 끄)을 선택합니다. - 방해사절 수신 전화 경고(방해사절 옵션 설정에 적용) — 경고음만 설정하거나 깜박임만 설정하거나 경고를 비활성화로 설정합니다. 그렇지 않으면, "없음"(시스템 관리자가 구성한 "경고" 설정 사용)을 선택합니다.
---------------	---

전화회의 통화

Cisco Unified IP Phone을 사용하면 전화회의 통화에서 여러 명과 동시에 통화할 수 있습니다.

전화회의 기능 사용

사용자의 요구 사항과 전화기에서 사용할 수 있는 기능에 따라 여러 가지 방법으로 전화회의를 만들 수 있습니다.

- 전화회의 — 각 참가자에게 전화를 걸어 표준(임시) 전화회의를 만들 수 있습니다. **다자통화** 소프트키 또는 **전화회의** 단추를 사용합니다. 전화회의는 대부분의 전화기에서 사용할 수 있습니다.
- 참가 — 기존 통화를 결합하여 표준(임시) 전화회의를 만들 수 있습니다. **참가** 소프트키 또는 단추를 사용합니다.
- 회의끼기 — 공유 회선 통화에 사용자를 추가하여 표준(임시) 전화회의를 만들 수 있습니다. 회선 단추를 누르거나 **회의끼기** 소프트키 또는 단추를 사용합니다. 회의끼기는 공유 회선을 사용하는 전화기에서만 사용할 수 있습니다.
- Meet-Me — 전화회의를 통해 전화회의 번호에 전화를 걸어 전화회의를 시작 또는 참가할 수 있습니다. **회의접속** 소프트키 또는 단추를 사용합니다.

전화회의 사용

전화회의를 사용하면 각 참가자에게 전화를 걸 수 있습니다. 전화회의는 대부분의 전화기에서 사용할 수 있습니다.

기능	방법
전화회의 만들기	<ol style="list-style-type: none"> 1. 연결된 통화에서 다자통화 또는 전화회의를 누릅니다. 회의를 표시하려면 다음 소프트웨어를 눌러야 합니다. 2. 참가자의 전화 번호를 입력합니다. 3. 통화가 연결될 때까지 기다립니다. 4. 다자통화 또는 전화회의를 다시 눌러 해당 통화에 참가자를 추가합니다. 5. 참가자 추가 과정을 반복합니다.
기존 전화회의에 새 참가자 추가	<p>위에 나열된 단계를 반복합니다.</p> <p>시스템 관리자는 전화회의 개시자가 아닌 사용자가 참가자를 추가하거나 제거할 수 있는지를 결정합니다.</p>
참가자 목록 참조 또는 참가자 제거	<p>34페이지, 전화회의 참가자 보기 또는 제거를 참조하십시오.</p>

참가 사용

참가를 사용하면 둘 이상의 기존 통화를 결합하여 사용자가 참가자인 전화회의를 만들 수 있습니다.

기능	방법
단일 전화 회선에 있는 기존 통화와 함께 참가하여 전화회의 만들기	<ol style="list-style-type: none"> 1. 활성 통화에서 전화회의에 포함시킬 다른 통화를 선택하고 선택을 누릅니다. 선택한 통화와 이 아이콘 <input checked="" type="checkbox"/>이 표시됩니다. 2. 추가할 각 통화와 이 단계를 반복합니다. 3. 참가를 누릅니다. 참가를 표시하려면 다음 소프트웨어를 눌러야 합니다.

기능	방법
여러 전화 회선에 있는 기존 통화에 함께 참가하여 전화회의 만들기	<ol style="list-style-type: none"> 1. 활성 통화에서 참가를 누릅니다. 참가를 표시하려면 다음 소프트웨어 키를 눌러야 합니다. 2. 전화회의에서 포함시킬 통화에 대해 녹색 깜박임 회선 단추 를 누릅니다. 다음 중 하나가 발생합니다. <ul style="list-style-type: none"> • 통화에 참가합니다. • 전화기 화면에서 창이 열리고 참가할 통화를 선택하라는 프롬프트가 표시됩니다. 통화를 선택하고 선택을 누른 다음 참가를 눌러 동작을 수행합니다. <p>참고 전화기에서 여러 회선에 있는 통화에 대해 참가를 지원하지 않는 경우, 참가를 사용하기 전에 통화를 단일 회선으로 호전환합니다.</p>
참가자 목록 참조 또는 참가자 제거	회의인원 또는 전화회의 목록 을 누릅니다. 다음 소프트웨어 키를 먼저 눌러야 할 수도 있습니다. 34페이지 , 전화회의 참가자 보기 또는 제거 를 참조하십시오.

팁

- 세 명 이상의 상대방을 단일 전화회의에 자주 참가시키는 경우에는 참가할 통화를 먼저 선택한 후 **통화참가**를 눌러 해당 작업을 완료하는 것이 좋습니다.
- 통화참가가 완료되면 통화자 ID가 "전화회의"로 변경됩니다.
- **통화참가** 또는 **호연결** 소프트웨어 키를 사용하여 여러 전화회의를 연결할 수도 있습니다. 사용자가 이 기능을 사용할 수 있는지 확인하려면 시스템 관리자에게 문의하십시오.

회의끼기 사용

공유 회선 통화에 사용자를 추가하여 전화회의를 만들 수 있습니다.

기능	방법
공유 회선 상의 통화에 끼어들기하여 전화회의 만들기	<p>공유 회선에 대해 회선 단추를 누릅니다.</p> <p>통화를 선택하고 회의끼기를 눌러 동작을 수행해야 하는 경우도 있습니다.</p> <p>자세한 내용은 42페이지, 끼어들기를 사용하여 공유 회선 통화에 본인 추가를 참조하십시오.</p>
참가자 목록 참조 또는 참가자 제거	34페이지 , 전화회의 참가자 보기 또는 제거 를 참조하십시오.

Meet-Me 사용

Meet-Me 전화회의를 통해 전화회의 번호에 전화를 걸어 전화회의를 시작 또는 참가할 수 있습니다.

기능	방법
Meet Me 전화회의 시작	<ol style="list-style-type: none"> 1. 시스템 관리자로부터 Meet-Me 전화 번호를 얻습니다. 2. 이 번호를 참가자들에게 배포합니다. 3. 회의 시작 준비가 되면 오프 후 상태로 전환하여 발신음을 들은 다음 회의접속을 누릅니다. 4. Meet-Me 전화회의 번호를 다이얼합니다. 이제 참가자가 다이얼인하여 전화회의에 참가할 수 있습니다. <p>참고 개시자가 참가하기 전에 참가자가 전화회의에 전화를 걸면 통화 중 신호음이 들립니다. 이 경우 참가자가 다시 전화해야 합니다.</p>
Meet-Me 전화회의 참가	<p>전화회의의 개시자가 제공한 Meet-Me 전화회의 번호를 다이얼합니다.</p> <p>참고 개시자가 참가하기 전에 전화회의에 전화를 걸면 통화 중 신호음이 들립니다. 이 경우 다시 전화해야 합니다.</p>
Meet Me 전화회의 종료	<p>모든 참가자가 전화를 끊어야 합니다.</p> <p>전화회의의 개시자의 연결을 끊어지면 전화회의가 자동으로 종료되지 않습니다.</p>





팁

비보안 전화기에서 보안 Meet-Me 전화회의 번호로 전화를 거는 경우 전화기에 "장치 인증 안 됨"이라는 메시지가 표시됩니다. 자세한 내용은 [45페이지](#), [보안 통화 걸기 및 받기](#)를 참조하십시오.

전화회의의 참가자 보기 또는 제거

표준(임시) 전화회의의 중에 참가자 목록을 보고 참가자를 제거할 수 있습니다.

전화회의의 참가자 목록 보기	<p>회의인원 또는 전화회의의 목록을 누릅니다.</p> <p>나중에 추가된 참가자가 상단에 표시되며 회의에 참가한 순서대로 참가자들이 나열됩니다.</p>
전화회의의 참가자 목록 업데이트	전화회의의 목록이 표시된 상태에서 업데이트 를 누릅니다.
전화회의를 시작한 참가자 확인	전화회의의 목록이 표시된 상태에서 목록 하단의 이름 옆에 별표(*)가 있는 참가자를 찾습니다.
전화회의의 참가자 제거	전화회의의 목록이 표시된 상태에서 참가자의 이름을 선택하고 제거 를 누릅니다.

전화회의에 마지막 추가된 참가자 거부	전화회의 목록이 표시된 상태에서 거부 또는 마지막 참가자 제거 를 누릅니다.
전화회의 통화가 안전한지 확인	전화기 화면에서 "전화회의" 다음에 있는  또는  아이콘을 확인합니다.
참가자가 보안 전화기에서 전화를 걸었는지 확인	전화기 화면에서 참가자의 이름 옆에 있는  또는  아이콘을 확인합니다.
참가자 추가	32페이지 , 전화회의 사용 을 참조하십시오.

회의접속 전화회의 통화 시작 또는 참가

Meet-Me 전화회의를 통해 전화회의 번호에 전화를 걸어 전화회의를 시작 또는 참가할 수 있습니다.

기능	방법
Meet Me 전화회의 시작	<ol style="list-style-type: none"> 1. 시스템 관리자로부터 Meet-Me 전화 번호를 얻습니다. 2. 이 번호를 참가자들에게 배포합니다. 3. 회의 시작 준비가 되면 오프 hook 상태로 전환하여 다이얼 발신음을 내보낸 다음 MeetMe를 누릅니다. 4. Meet-Me 전화회의 번호를 다이얼합니다. 이제 참가자가 다이얼인하여 전화회의에 참가할 수 있습니다. <p>참고 게시자가 참가하기 전에 참가자가 전화회의에 전화를 걸면 통화 중 신호음이 들립니다. 이 경우 참가자가 다시 전화해야 합니다.</p>
Meet-Me 전화회의 참가	<p>전화회의 게시자가 제공한 Meet-Me 전화회의 번호를 다이얼합니다.</p> <p>참고 게시자가 참가하기 전에 전화회의에 전화를 걸면 통화 중 신호음이 들립니다. 이 경우 다시 전화해야 합니다.</p>
Meet Me 전화회의 종료	<p>모든 참가자가 전화를 끊어야 합니다.</p> <p>전화회의 게시자의 연결을 끊어지면 전화회의가 자동으로 종료되지 않습니다.</p>

팁

비보안 전화기에서 보안 Meet-Me 전화회의 번호로 전화를 거는 경우 전화기에 "장치 인증 안 됨"이라는 메시지가 표시됩니다. 자세한 내용은 [45페이지](#), [보안 통화 걸기 및 받기](#)를 참조하십시오.

인터콤 전화 걸기 또는 받기

음소거가 활성화된 스피커폰 모드로 통화에 자동 응답하는 대상 전화기에 인터콤 전화를 걸 수 있습니다. 단방향 인터콤 전화를 사용하면 수신자에게 짧은 메시지를 전달할 수 있습니다. 수신자의 핸드셋 또는 헤드셋이 사용 중인 경우 오디오가 사용 중인 장치로 전송됩니다. 수신자가 속해 있는 현재 통화 작업이 동시에 계속됩니다.

대상 위치에서 인터콤 경고음이 수신되면 다음을 선택하여 수행할 수 있습니다.

- 마이크를 음소거한 상태에서 통화자의 음성을 듣습니다(통화자의 음성은 들을 수 있지만 통화자는 사용자의 음성을 들을 수 없음).
- 인터콤 전화에 포커스를 둔 상태에서 종료 소프트웨어를 눌러 인터콤 전화를 종료합니다. 메시지를 듣지 않으려면 이 작업을 수행합니다.
- 활성화 인터콤 단추를 눌러 통화자와 대화하고 핸드셋, 헤드셋 또는 스피커를 사용합니다. 인터콤 전화는 양방향 연결이 되어 사용자는 통화자와 대화할 수 있습니다.

인터콤 기능을 사용할 경우 다음 사항에 유의하십시오.

- 인터콤 회선에서 다른 인터콤 회선에서만 전화를 걸 수 있습니다.
- 한 번에 한 개의 인터콤 회선만 사용할 수 있습니다.
- 활성화 통화를 모니터링 또는 기록하는 경우 인터콤 전화를 걸거나 받을 수 없습니다.
- 인터콤 전화를 보류 상태로 설정할 수 없습니다.



참고 내선 이동 프로파일을 사용하여 매일 일반 전화기에 로그인하는 경우 시스템 관리자가 인터콤 기능을 포함하도록 내선 이동 프로파일을 구성하는지 확인하십시오.

기능	방법
사전 구성된 인터콤 대상으로 인터콤 전화 걸기	●(인터콤 대상 회선)을 누르고 인터콤 경고음이 들리면 대화를 시작합니다.
인터콤 번호로 인터콤 전화 걸기	●(인터콤 회선)을 누릅니다. 인터콤 대상 번호를 입력하거나 대상에 대한 단축 다이얼 번호를 누릅니다. 인터콤 경고음이 들리면 대화를 시작합니다.
인터콤 전화 수신	인터콤 경고음이 들리면 다음 방법 중 하나로 통화를 처리합니다. <ul style="list-style-type: none"> • 단방향 오디오에서 메시지를 듣습니다. • ●(활성 인터콤 회선)을 눌러 통화자와 대화합니다. • 인터콤 전화에 집중된 상태에서 종료를 누릅니다.

고급 통화 처리

고급 통화 처리 작업에는 시스템 관리자가 사용자의 통화 처리 요구와 작업 환경에 따라 전화기를 구성할 수 있는 특수 기능이 있습니다.

단축 다이얼

단축 다이얼을 사용하여 인덱스 번호를 입력하거나, 단추를 누르거나, 전화 화면 항목을 선택하여 전화를 걸 수 있습니다. 전화기 구성에 따라 몇 가지 단축 다이얼 기능을 지원할 수 있습니다.

- 단축 다이얼 단추
- 단축 다이얼
- 고속 다이얼



참고

- 단축 다이얼 단추와 단축 다이얼을 설정하려면 사용자 옵션 웹 페이지에 액세스해야 합니다. [62페이지](#), [사용자 옵션 웹 페이지 액세스](#)를 참조하십시오.
- 고속 다이얼을 설정하려면 개인 디렉터리 기능에 액세스해야 합니다. [58페이지](#), [전화기에서 개인 디렉터리 사용](#)을 참조하십시오.
- 또는 시스템 관리자가 단축 다이얼 기능을 대신 구성할 수 있습니다.

기능	방법
단축 다이얼 단추 사용	<ol style="list-style-type: none">1. 단축 다이얼 단추를 설정합니다. 66페이지의 "웹에서 단축 다이얼 설정" 절을 참조하십시오.2. 전화를 걸려면  (단축 다이얼 단추)을 누릅니다. <p>참고 전화기가 통화중 램프 필드(BLF) 단축 다이얼 기능을 지원하는 경우 전화를 걸기 전에 단축 다이얼 번호가 통화 중인지 여부를 알 수 있습니다. 44페이지, 회선 상태를 파악하기 위해 BLF 사용을 참조하십시오.</p>
단축 다이얼 사용	<ol style="list-style-type: none">1. 단축 다이얼 코드를 설정합니다. 66페이지, 웹에서 단축 다이얼 설정을 참조하십시오.2. 전화를 걸려면 단축 다이얼 코드를 입력한 다음 단축 다이얼을 누릅니다.
고속 다이얼 사용	<ol style="list-style-type: none">1. 개인 주소록 항목을 만들고 고속 다이얼 코드를 지정합니다. 63페이지, 웹에서 개인 디렉터리 사용을 참조하십시오.2. 전화를 걸려면 전화기의 고속 다이얼 서비스에 액세스합니다. 58페이지, 전화기에서 개인 디렉터리 사용을 참조하십시오.

사용자 전화기에서 재전송된 통화 당겨받기

통화 당겨받기를 사용하면 동료의 전화기에서 울리는 통화를 사용자의 전화기로 재전송하여 통화에 응답할 수 있습니다. 통화 당겨받기 기능을 사용하여 동료와 통화 처리 작업을 공유할 수도 있습니다.

기능	방법
통화 당겨받기 그룹 내의 다른 내선 번호로 걸려오는 전화 응답	<ol style="list-style-type: none"> 픽업 소프트키 또는 단추를 누릅니다. (경우에 따라 소프트키를 표시하기 위해 오프 혹은 상태로 전환해야 할 수도 있습니다.) 전화기에서 자동 픽업이 지원되는 경우 바로 통화에 연결됩니다. 전화 벨이 울리면 응답을 눌러 통화에 연결합니다.
통화 당겨받기 그룹 외부의 다른 내선 번호로 걸려오는 전화 응답	<ol style="list-style-type: none"> 그룹픽업 소프트키 또는 그룹 당겨받기 단추를 누릅니다. (경우에 따라 소프트키를 표시하기 위해 오프 혹은 상태로 전환해야 할 수도 있습니다.) 그룹 당겨받기 번호를 입력합니다. 전화기가 자동 당겨받기 기능을 지원하는 경우 이제 전화 통화가 연결됩니다. 전화 벨이 울리면 응답을 눌러 통화를 연결합니다.
사용자 그룹 또는 관련 그룹 내의 다른 내선 번호로 걸려오는 전화 응답	<ol style="list-style-type: none"> OPickUp 소프트키 또는 다른 당겨받기 단추를 누릅니다. (경우에 따라 소프트키를 표시하기 위해 오프 혹은 상태로 전환해야 할 수도 있습니다.) 전화기에서 자동 픽업이 지원되는 경우 바로 통화에 연결됩니다. 전화 벨이 울리면 응답을 눌러 통화에 연결합니다.
특정 내선 번호(회선 번호)로 걸려오는 전화 응답	<ol style="list-style-type: none"> 그룹픽업 소프트키 또는 그룹 당겨받기 단추를 누릅니다. (경우에 따라 소프트키를 표시하기 위해 오프 혹은 상태로 전환해야 할 수도 있습니다.) 당겨받으려는 통화의 회선 번호를 입력합니다. 예를 들어, 당겨받으려는 통화가 회선 12345에서 울리면 12345를 입력합니다. 전화기가 자동 당겨받기 기능을 지원하는 경우 이제 전화 통화가 연결됩니다. 전화 벨이 울리면 응답을 눌러 통화에 연결합니다.

팁







- 여러 통화를 당겨받을 수 있는 경우, 전화기는 가장 먼저 걸려온 통화(가장 오래 울린 통화)를 먼저 당겨받습니다.
- **그룹픽업** 또는 **그룹 당겨받기**를 누르고 회선 번호를 입력하면 전화기는 특정 회선(가능한 경우)으로 걸려온 통화를 당겨받습니다.
- 여러 개의 전화 회선이 있고 기본 회선이 아닌 통화를 당겨받으려면 원하는 회선에 대해 을 누른 다음 통화 당겨받기 소프트키 또는 단추를 누릅니다.
- 전화기 구성에 따라 당겨받기 그룹의 통화에 대해 오디오 및/또는 시각적 경고를 받을 수 있습니다.
- 전화기에서 BLF 픽업 기능을 사용하는 경우에는 [44페이지](#), **회선 상태를 파악하기 위해 BLF 사용**을 참조하십시오.

파크된 통화 저장 및 검색

통화를 지정보류하여 통화를 저장하고 Cisco Unified Communications Manager 시스템의 다른 전화기(예: 회사 동료의 전화기 또는 회의실 전화기)에서 사용자 또는 다른 사람이 이를 검색하도록 할 수 있습니다. 다음 방법을 사용하여 통화를 지정보류할 수 있습니다.

- 통화 지정보류 — 통화를 저장하려면 **지정보류** 소프트키를 사용합니다. 사용자의 통화가 저장된 전화기에 통화 지정보류 번호가 표시됩니다. 이 번호를 기록한 다음 동일한 번호를 사용하여 통화를 검색해야 합니다.
- 직접 통화 지정보류 — 전화를 걸거나 단축 다이얼로 전화를 걸 수 있는 직접 통화 지정보류 번호로 통화를 연결하려면 **호전환** 소프트키를 사용합니다. 직접 통화 지정보류 번호에서 통화를 검색하려면 지정보류 검색 접두사를 누른 다음 동일한 직접 통화 지정보류 번호로 전화를 걸거나 단축 다이얼을 사용하여 전화를 겁니다.
직접 통화 지정보류 단추를 사용하면 직접 통화 지정보류 번호를 단축 다이얼을 사용하여 걸거나, 직접 통화 지정보류가 이미 사용 중인지 또는 사용 가능한지 여부를 모니터링할 수 있습니다.

기능	방법
통화 파크를 사용하여 진행 중인 통화 저장	<ol style="list-style-type: none">1. 통화 중에 파크를 누릅니다. 파크를 표시하려면 다음 소프트키를 눌러야 합니다.2. 전화기 화면에 표시된 통화 파크 번호를 기록해두십시오.3. 전화를 끊습니다.
지정보류된 통화 검색	통화에 연결하려면 네트워크의 Cisco Unified IP Phone에서 통화 파크 번호를 입력합니다.

기능	방법
직접 통화 지정보류 번호에서 활성 통화 연결 및 저장	<ol style="list-style-type: none"> 1. 통화 중에 호전환을 누릅니다. 2. 직접 통화 지정보류 번호를 단축 번호로 지정하려면 지정보류되지 않은 아이콘  상태의 직접 통화 지정보류  단추를 누릅니다. 지정보류된  아이콘이 있는 직접 통화 지정보류  (깜박임)는 직접 통화 지정보류 번호를 사용할 수 없음을 나타냅니다. 3. 호전환을 다시 눌러 통화 저장을 완료합니다.
직접 통화 지정보류 번호에서 지정보류된 통화 검색	네트워크의 Cisco Unified IP Phone에서 지정보류 검색 접두사를 입력하고 직접 통화 지정보류 번호로 전화를 겁니다. 또는 지정보류 검색 접두사를 입력한 후  아이콘이 있는  (깜박임)을 눌러 통화에 연결합니다.

팁

- 지정보류된 통화가 원래 번호로 연결되기 전에 지정보류된 통화를 검색할 수 있는 시간이 제한되어 있습니다. 자세한 내용은 시스템 관리자에게 문의하십시오.
- 시스템 관리자가 Cisco Unified IP Phone 확장 모듈이 있는 Cisco Unified IP Phone 7965G에서 사용할 수 있는 회선 단추에 직접 통화 지정보류 단추를 할당할 수 있습니다(Cisco Unified IP Phone 7945G는 Cisco Unified IP Phone 확장 모듈을 지원하지 않음).
- 전화기에 직접 통화 지정보류 단추가 없는 경우 직접 통화 지정보류 번호로 전화를 걸 수 있습니다. 그러나 직접 통화 지정보류 번호의 상태는 표시할 수 없습니다.

헌트 그룹 로그아웃

조직이 수신 전화를 많이 받는 경우 사용자는 헌트 그룹의 구성원일 수 있습니다. 헌트 그룹에는 수신 전화 로드를 공유하는 일련의 디렉터리 번호가 포함되어 있습니다. 헌트 그룹의 첫 번째 디렉터리 번호가 통화 중인 경우 시스템은 그룹에서 다음에 통화할 수 있는 디렉터리 번호를 검색하여 통화를 해당 전화기에 전송합니다.

자리를 비운 경우에는 헌트 그룹에서 로그아웃하여 사용자의 전화기에서 헌트 그룹 통화가 울리지 않도록 할 수 있습니다.

기능	방법
헌트 그룹에서 로그아웃하여 헌트 그룹 통화를 일시적으로 차단	헌트로그 또는 헌트 그룹 을 누릅니다. 전화기 화면에 "헌트 그룹 로그아웃"이 표시됩니다.
헌트 그룹 통화를 수신하기 위해 로그인	헌트로그 또는 헌트 그룹 을 누릅니다. 로그인하면 헌트 그룹  단추가 켜집니다.

팁

헌트 그룹에서 로그아웃해도 헌트 그룹 이외의 통화는 전화기에서 계속 울립니다.

공유 회선 사용

다음과 같은 경우 시스템 관리자가 공유 회선을 사용하도록 요청할 수 있습니다.

- 여러 대의 전화기가 있고 하나의 전화 번호만 사용하려는 경우
- 통화 처리 작업을 동료와 공유하는 경우
- 관리자 대신 통화를 처리하는 경우

공유 회선 이해

원격 사용 중 아이콘

원격 사용 중 아이콘 은 사용자의 회선을 공유하는 다른 전화기에서 통화에 연결될 때 나타납니다. 원격 사용 중 아이콘이 나타나도 공유 회선에서 다른 때와 마찬가지로 전화를 걸고 받을 수 있습니다.

통화 정보 공유 및 끼어들기

회선을 공유하는 각 전화기에는 공유 회선에서 걸고 받는 전화 통화에 대한 정보가 표시됩니다. 이 정보에는 발신자 ID 및 통화 시간이 포함될 수도 있습니다. 예외 항목에 대해서는 [개인 기능](#) 절을 참조하십시오.

이러한 방법으로 통화 정보를 볼 수 있는 경우 회선을 공유하는 사용자와 동료가 [끼어들기](#) 또는 [회의끼기](#)를 사용하여 사용자를 통화에 추가할 수 있습니다. [42페이지](#), [끼어들기를 사용하여 공유 회선 통화에 본인 추가](#)를 참조하십시오.

개인 기능

회선을 공유하는 동료가 사용자의 통화 정보를 보지 못하게 하려면 개인 기능을 사용하십시오. 이렇게 하면 동료가 사용자의 통화에 끼어들지 못하게 됩니다. [43페이지](#), [다른 사용자가 공유 회선 통화를 보거나 끼어들지 못하도록 방지](#)를 참조하십시오.



참고

공유 회선이 지원하는 최대 통화 수는 전화기마다 다릅니다.

끼어들기를 사용하여 공유 회선 통화에 본인 추가

끼어들기 기능(회의끼기 또는 끼어들기)을 사용하여 공유 회선의 통화에 본인을 추가할 수 있습니다. 통화는 비공개 통화여야 합니다. [41페이지](#), [공유 회선 사용](#)을 참조하십시오.

끼어들기 기능 이해

회의끼기 및 끼어들기

전화기 구성에 따라 회의끼기 또는 끼어들기를 사용하여 공유 회선의 통화에 본인을 추가할 수 있습니다.

- 회의끼기는 통화를 표준 전화회의로 변환하므로 사용자가 새 참가자를 추가할 수 있습니다. 표준 전화회의에 대한 자세한 내용은 [31페이지](#), [전화회의 통화](#)를 참조하십시오.
- 끼어들기를 사용하면 통화에 본인을 추가할 수 있지만 통화가 전화회의로 변환되거나 새 참가자를 추가할 수 없습니다.



통화끼어들기 단일 단추 및 멀티터치

시스템 관리자는 전화기에서 끼어들기 기능(회의끼기 및 끼어들기)이 단일 단추 또는 멀티터치 중 어떤 기능으로 작동하는지를 결정합니다.

- 통화끼어들기 단일 단추를 사용하면 회선 단추를 눌러 통화에 끼어들 수 있습니다(한 통화만 연결되어 있는 경우).
- 통화끼어들기 멀티터치 기능을 사용하면 끼어들기 전에 통화 정보를 볼 수 있습니다.

끼어들기 기능 사용

아래 표에서는 끼어들기 기능을 사용하여 공유 회선의 통화에 본인을 추가하는 방법에 대해 설명합니다.

기능	방법
공유 회선이 사용 중인지 확인	빨간색 회선 단추  옆에서 원격 사용 중 아이콘  을 확인합니다.
공유 회선의 통화에 본인 추가	공유 회선에 대해 빨간색 회선 단추  를 누릅니다. 다음 중 하나가 발생합니다. <ul style="list-style-type: none">사용자가 통화에 추가되었습니다.전화기 화면에서 창이 열리고 끼어들 통화를 선택하라는 프롬프트가 표시됩니다. 끼어들기 또는 회의끼기를 눌러 동작을 수행합니다. 끼어들기 또는 회의끼기를 표시하려면 다음 소프트웨어를 눌러야 합니다.
전화회의 참가자 보기 (회의끼기를 사용한 경우)	34페이지 , 전화회의 참가자 보기 또는 제거 를 참조하십시오.

팁

- 통화에 끼어드는 경우 사용자의 참여를 알리는 신호음이 다른 상대방에게 들립니다. 회의끼기를 사용하면 다른 사용자에게 잠시 오디오를 차단하는 소리가 들리고 전화 화면이 변경되어 전화회의 세부 정보가 표시됩니다.
- 공유 회선을 사용하는 전화기에 개인 기능이 활성화되어 있으면 해당 회선을 공유하는 다른 전화기에 통화 정보와 끼어들기 소프트키가 나타나지 않습니다.
- 통화가 보류, 호 전환 또는 전화회의 통화로 전환된 상태인 경우 끼어들기를 사용하여 참가한 통화의 연결이 끊어집니다.

다른 사용자가 공유 회선 통화를 보거나 끼어들지 못하도록 방지

전화 회선을 공유하는 경우 개인 기능을 사용하여 회선을 공유하는 다른 사용자가 본인의 통화를 보거나 끼어들기(통화에 추가)하지 못하도록 할 수 있습니다.















기능	방법
다른 사용자가 공유 회선의 통화를 보거나 끼어들지 못하도록 방지	<ol style="list-style-type: none">1. 개인 기능  을 누릅니다.2. 개인 기능이 설정되어 있는지 확인하려면 노란색 회선 단추  옆에서 개인 기능이 활성화된 아이콘  을 확인합니다.
다른 사용자가 공유 회선의 통화를 보거나 끼어들도록 허용	<ol style="list-style-type: none">1. 개인 기능  을 누릅니다.2. 개인 기능이 설정 해제되어 있는지 확인하려면 노란색 회선 단추  옆에서 개인 기능이 활성화된 아이콘  을 확인합니다.

팁

- 회선을 공유하는 전화기에 개인 기능이 활성화되어 있는 경우 평소대로 공유 회선을 사용하여 전화를 걸고 받을 수 있습니다.
- 개인 기능은 전화기의 모든 공유 회선에 적용됩니다. 따라서 여러 개의 공유 회선이 있고 개인 기능이 활성화되어 있으면 공유 회선의 모든 통화를 동료가 보거나 끼어들 수 없습니다.

회선 상태를 파악하기 위해 BLF 사용

통화 중 램프 필드(BLF) 기능을 사용하면 전화기의 단축 다이얼, 통화 로그 또는 디렉터리 목록과 연결된 전화 회선 상태를 볼 수 있습니다. BLF 픽업을 사용하면 모니터링하고 있는 회선의 전화에 응답할 수 있습니다. 시스템 관리자가 전화기의 BLF 기능 구성 여부를 결정합니다.

기능	방법
통화 로그 또는 디렉터리에 나열된 회선 상태 보기	<p>회선 번호 옆에 있는 해당 표시기를 확인합니다.</p> <ul style="list-style-type: none">  회선이 사용 중입니다.  회선이 유휴 상태입니다.  회선이 DND 상태입니다.  이 회선에 대한 BLF 표시기를 사용할 수 없습니다.
단축 다이얼 회선 상태 보기	<p>회선 번호 옆에 있는 BLF 표시기를 확인합니다.</p> <ul style="list-style-type: none">  +  — 회선이 사용 중입니다.  +  — 회선이 유휴 상태입니다.  +  — 회선이 방해사절 상태입니다.  +  (깜박임) — 회선이 울립니다(BLF 픽업에만 해당).  — 이 회선에 BLF 표시기를 사용할 수 없습니다.
BLF 픽업을 사용하여 동료의 전화기로 걸려온 전화 응답	<p>회선이 울리는 동안 BLF 픽업 단추  를 누릅니다.</p> <p>전화기에서 사용 가능한 다음 회선으로 통화가 재전송됩니다. 회선을 지정하려면 먼저 회선 단추를 누른 후 BLF 단추를 누르십시오.</p> <p>전화기에서 자동 당겨받기가 지원되는 경우에는 통화가 자동으로 연결됩니다. 그렇지 않으면, 사용자의 전화가 울립니다.</p> <p>참고 모니터링되는 회선에서 벨소리가 안 울릴 때 BLF 픽업 단추를 누르면 전화기는 회선 번호로 바로 전화를 겁니다.</p>

팁



- 모니터링되는 회선에서 전화가 울리면 전화기에서 소리 표시기가 켜져 사용자에게 알릴 수도 있습니다(BLF 픽업에만 해당).
- BLF 픽업은 가장 오래 울린 통화를 먼저 받습니다(모니터링하고 있는 회선에 여러 통화가 걸려온 경우).

보안 통화 걸기 및 받기

시스템 관리자가 전화 시스템을 구성한 방법에 따라 전화기에서 보안 통화 걸기 및 받기를 지원할 수도 있습니다.

전화기에서는 다음과 같은 통화 유형을 지원할 수 있습니다.

- **인증된 통화** — 해당 통화에 참여한 모든 전화기의 ID가 확인되었습니다.
- **암호화된 통화** — 전화기가 Cisco IP 네트워크 내에서 암호화된 오디오(대화)를 수신 및 전송합니다. 암호화된 통화는 인증된 통화이기도 합니다.
- **보호되는 통화** — 전화기가 암호화된 오디오(대화)를 다른 전화기와 수신하고 전송합니다. 보호되는 통화는 암호화된 통화와 비슷한 수준의 보안뿐 아니라 추가 보안 기능도 제공합니다. 양쪽 전화기에서 통화가 모두 보호되면 대화 시작 시 보안 신호음이 울립니다. 통화가 보호되도록 구성되면 전화회의 통화, 공유 회선, 내선 이동 및 회선 간 통화 참가와 같은 일부 기능은 사용할 수 없습니다. 보호되는 통화는 인증되지 않습니다.
- **비/보안 통화** — 하나 이상의 참여 전화기 또는 연결에서 이러한 보안 기능을 지원하지 않거나 전화기를 확인할 수 없습니다.

기능	방법
통화 또는 전화회의의 보안 수준 확인	<p>통화 시간 타이머 옆에 있는 통화 작업 영역 오른쪽 상단 모서리에서 보안 아이콘을 확인합니다.</p> <ul style="list-style-type: none">  인증된 통화 또는 전화회의  암호화된 통화 또는 전화회의  비보안 통화 또는 전화회의
연결된 상대방의 전화기도 보안되는지 확인	<p>암호화 자물쇠 아이콘을 확인하고 통화 시작 시 보안 신호음을 듣습니다.</p> <p>전화기에 통화가 암호화되도록 구성되면 자물쇠 아이콘이 표시됩니다. 하지만 대화는 양쪽 전화기에서 통화가 보호된다는 보안 신호음이 통화 시작 시 울리는 경우에만 보호됩니다. 보호되지 않는 전화기에 통화가 되면 보안 신호음이 울리지 않습니다.</p>
회사에서 보안 통화를 걸 수 있는지 확인	<p>시스템 관리자에게 문의하십시오.</p>

참고

보안 기능이 사용자 전화기에 작동하는 방법에 영향을 주는 상호 작용 및 제한 사항이 있습니다. 자세한 내용은 시스템 관리자에게 문의하십시오.

수상한 전화 추적

수상하거나 악의적인 전화를 받는 경우 시스템 관리자가 전화기에 장난 전화 확인 기능인 MCID(Malicious Call Identification) 기능을 추가할 수 있습니다. 이 기능을 사용하면 진행 중인 통화가 수상한 통화인지 여부를 확인할 수 있으며 일련의 자동화된 추적 및 알림 메시지를 시작할 수 있습니다.

기능	방법
수상하거나 귀찮은 전화에 대해 시스템 관리자에게 통보	MCID 또는 장난 전화 ID 를 누릅니다. 전화기에서 신호음이 들리고 "MCID 성공"이라는 메시지가 표시됩니다.

중요한 통화의 우선 순위 설정





(SCCP 전화기에만 해당)

군(軍) 또는 정부 기관 등 일부 특수 환경에서는 긴급하거나 중요한 전화를 발신 또는 수신해야 하는 경우가 있습니다. 이러한 특정 통화 처리가 필요한 경우 시스템 관리자가 전화기에 MLPP(Multilevel Precedence and Preemption)를 추가할 수 있습니다.

다음 용어에 유의하십시오.

- **우선 순위**는 통화에 지정된 우선 순위입니다.
- **선매**는 전화기로 전송된 우선 순위가 높은 전화를 받는 동안 우선 순위가 낮은 기존 통화를 종료하는 프로세스입니다.

요구 사항	방법
발신 통화에 대한 우선 순위 수준 선택	통화의 우선 순위 번호 목록에 대해서는 시스템 관리자에게 문의하십시오.
우선 순위 통화 발신	시스템 관리자가 제공한 MLPP 액세스 번호를 입력한 후 전화 번호를 입력합니다.
특수 발신음(일반 발신음보다 빠름) 또는 특수 통화 대기 신호음이 들리는 경우	우선 순위 통화를 수신하는 중입니다. 전화기 화면의 MLPP 아이콘은 통화 우선 순위 수준을 나타냅니다.



<p>통화의 우선 순위 수준 보기</p>	<p>전화기 화면의 MLPP 아이콘을 확인합니다.</p> <ul style="list-style-type: none">  우선 순위 통화  중간 우선 순위 (중급) 통화  높은 우선 순위 (긴급) 통화  높은 우선 순위 (플래시 오버라이드) 또는 이그젝큐티브 오버라이드 통화 <p>우선 순위가 높은 통화는 통화 목록 맨 위에 표시됩니다. MLPP 아이콘이 표시되지 않으면 통화 우선 순위 수준이 보통(일상)입니다.</p>
<p>통화에 방해되는 신호음이 계속 들리는 경우</p>	<p>사용자 또는 상대방이 우선 처리해야 하는 전화를 받는 중입니다. 벨소리가 나는 동안 우선 순위가 더 높은 전화를 받으려면 전화를 즉시 끊습니다.</p>

팁

- MLPP 지원 통화를 발신 또는 수신하는 경우 표준 신호음과는 다른 특정 발신음과 통화 대기 신호음이 들립니다.
- 잘못된 MLPP 액세스 번호를 입력하면 음성 안내를 통해 오류가 있음을 알려줍니다.
- MLPP를 사용하는 통화에는 다음과 같은 경우 우선 순위와 선대 상태가 포함되어 있습니다.
 - 통화를 보류하는 경우
 - 통화를 호전환하는 경우
 - 통화를 3방향 전화회의에 추가하는 경우
 - 당겨받기를 사용하여 통화에 응답하는 경우
- MLPP는 방해사절 기능보다 우선합니다.

Cisco 내선 이동 사용

Cisco 내선 이동(EM) 기능을 사용하여 Cisco Unified IP 전화기를 원하는 방식대로 임시 구성할 수 있습니다. EM에 로그인하면 전화 회선, 기능, 설정 서비스 및 웹 기반 설정을 포함한 사용자의 프로파일을 전화기에서 사용합니다. EM은 시스템 관리자가 구성해야 합니다.

기능	방법
EM에 로그인	<ol style="list-style-type: none"> 1.  > EM 서비스(이름은 다를 수 있음)를 선택합니다. 2. 사용자 ID 및 PIN(시스템 관리자가 제공)을 입력합니다. 3. 프롬프트가 표시되면 장치 프로파일을 선택합니다.
EM에서 로그아웃	<ol style="list-style-type: none"> 1.  > EM 서비스(이름은 다를 수 있음)를 선택합니다. 2. 로그아웃 프롬프트가 나타나면 예를 누릅니다.

팁

- EM은 일정한 시간이 지나면 자동 로그아웃됩니다. 이 시간 제한은 시스템 관리자가 설정합니다.
- 사용자 옵션 웹 페이지에서 변경한 EM 프로파일의 변경 사항은 전화기에서 EM에 로그인할 때 즉시 적용됩니다. 그렇지 않으면, 변경 사항은 다음에 로그인할 때 적용됩니다.
- 사용자 옵션 웹 페이지에서 변경한 전화기의 변경 사항은 EM에서 로그아웃할 때 즉시 적용됩니다. 그렇지 않으면, 변경 사항은 다음에 로그아웃할 때 적용됩니다.
- 전화기에서 제어되는 로컬 설정은 EM 프로파일에 보관되지 않습니다.

단일 전화 번호를 사용하여 비즈니스 통화 관리

휴대폰 연결 및 휴대폰 음성 액세스를 설치하면 휴대폰을 사용하여 데스크톱 전화 번호에 연결된 통화를 처리할 수 있습니다.

기능	방법
휴대폰 연결 구성	사용자 옵션 웹 페이지를 사용하여 원격 대상을 설정하고 액세스 목록을 만들어 특정 전화 번호에서 걸려온 통화가 원격 대상에 전달되도록 허용하거나 전달되지 않도록 차단합니다. 72페이지 , 휴대폰 연결을 위한 전화기 및 액세스 목록 설정 을 참조하십시오.
휴대폰을 사용하여 전화 응답	22페이지 , 전화 응답 을 참조하십시오.
일반 전화기와 휴대폰 간에 진행 중인 통화 전환	26페이지 , 진행 중인 통화를 다른 전화기로 전환 을 참조하십시오.
휴대폰에서 당겨받기된 통화 보류	<ol style="list-style-type: none"> 1. <i>엔터프라이즈 보류</i>(이름은 다를 수 있음) 소프트웨어를 누릅니다. 다른 상대방이 통화 보류됩니다. 2. 휴대폰에서 <i>재시작</i>(이름은 다를 수 있음) 소프트웨어를 누릅니다. 26페이지, 진행 중인 통화를 다른 전화기로 전환을 참조하십시오.
휴대폰 음성 액세스에 연결	<ol style="list-style-type: none"> 1. 전화기에서 할당된 휴대폰 음성 액세스 번호로 전화를 겁니다. 2. 전화가 걸려온 번호(메시지가 표시된 경우)와 PIN을 입력합니다.
휴대폰에서 휴대폰 연결 설정	<ol style="list-style-type: none"> 1. 할당된 휴대폰 음성 액세스 번호에 전화를 겁니다. 2. 휴대폰 번호(요청된 경우) 및 PIN을 입력합니다. 3. 2를 눌러 휴대폰 연결을 활성화합니다. 4. 구성된 모든 전화기에서 휴대폰 연결을 설정할지 또는 한 대의 전화기에서만 연결을 설정할지 선택합니다. <ul style="list-style-type: none"> - 모든 전화기 — 2를 누릅니다. - 전화기 한 대 — 1을 누르고 추가할 원격 대상을 입력한 다음 # (우물정자)를 누릅니다.

기능	방법
휴대폰에서 전화 걸기	20페이지, 전화 발신 — 추가 옵션을 참조하십시오.
휴대폰에서 휴대폰 연결 해제	<ol style="list-style-type: none"> 1. 할당된 휴대폰 음성 액세스 번호에 전화를 겁니다. 2. 휴대폰 번호(요청된 경우) 및 PIN을 입력합니다. 3. 휴대폰 연결을 비활성화하려면 3을 누릅니다. 4. 구성된 모든 전화기에서 휴대폰 연결을 해제할지 또는 한 대의 전화기에서만 연결을 해제할지 선택합니다. <ul style="list-style-type: none"> - 모든 전화기 — 2를 누릅니다. - 전화기 한 대 — 1을 누르고 추가할 원격 대상을 입력한 다음 # (우물정자)를 누릅니다.
일반 전화기에서 모든 원격 대상으로 휴대폰 연결 액세스를 설정 또는 해제	<ol style="list-style-type: none"> 1. 이동성을 눌러 현재 원격 대상 상태(활성화 또는 비활성화)를 표시합니다. 2. 선택을 눌러 상태를 변경합니다. 3. 종료를 누릅니다.

팁

- 휴대폰 음성 액세스에 전화를 걸 때 다음 중 하나에 해당되는 경우에는 전화하는 번호와 PIN을 입력해야 합니다.
 - 전화가 걸려온 번호가 원격 대상 중 하나가 아닙니다.
 - 번호가 사용자 또는 통신사업자("알 수 없는 번호"로 표시됨)에 의해 차단됩니다.
 - 이 번호는 Cisco Unified Communications Manager 데이터베이스에서 정확하게 일치하지 않습니다. 예를 들어 번호가 510-666-9999인 경우에도 데이터베이스에서는 666-9999로 나열되고, 번호가 408-999-6666인 경우에도 데이터베이스에는 1-408-999-6666으로 입력됩니다.
- 요청된 정보(예: 휴대폰 번호 또는 PIN)를 세 번 연속하여 잘못 입력하면 휴대폰 음성 액세스 통화의 연결이 끊어지고 일정 시간 사용이 차단됩니다. 도움이 필요하면 시스템 관리자에게 문의하십시오.



핸드셋, 헤드셋 및 스피커폰 사용

전화기에 핸드셋, 헤드셋 또는 스피커폰과 같은 오디오 장치를 사용할 수 있습니다.

핸드셋을 들거나 다른 오디오 장치가 사용 중이면 전화기는 **오프** 후상태가 됩니다.



핸드셋이 거치대에 놓여 있고 다른 오디오 장치가 사용 중이지 않으면 전화기는 **온** 후상태가 됩니다.

핸드셋 사용



기능	방법
오프 후으로 전환	핸드셋을 듭니다.
온 후으로 전환	거치대에 핸드셋을 놓습니다.
통화 도중 스피커폰 또는 헤드셋으로 전환	 또는  을 누른 다음 핸드셋을 내려 놓습니다.
통화음 볼륨 조절	통화 중 또는 신호음을 발신한 후  을 누릅니다. 저장 을 눌러 이후의 통화 볼륨으로 보관할 수 있습니다.

헤드셋 사용

전화기는 유선 헤드셋의 경우 4선 또는 6선 헤드셋 잭을 지원하며 무선 헤드셋도 지원합니다. 헤드셋 구입에 대한 자세한 내용은 [6페이지](#), [헤드셋 지원](#)을 참조하십시오.

 및  을 포함한 전화기의 모든 제어와 함께 헤드셋을 사용할 수 있습니다.

무선 헤드셋을 사용하는 경우에는 무선 헤드셋 설명서를 참조하십시오.

기능	방법
헤드셋 모드 설정 및 해제	 을 누릅니다.
핸드셋으로 전환	핸드셋을 듭니다.
통화음 볼륨 조절	통화 중 또는 신호음을 발신한 후  을 누릅니다. 저장 을 눌러 이후의 통화 볼륨으로 보관할 수 있습니다.

자동 응답을 사용하는 경우 [S2페이지](#), [헤드셋 또는 스피커폰으로 자동 응답 사용](#)을 참조하십시오.

무선 헤드셋 사용

무선 헤드셋의 원격 기능에 관한 내용은 무선 헤드셋 설명서를 참조하십시오. 또한 전화기에서 무선 헤드셋 원격 훅스위치 제어 기능이 있는 무선 헤드셋을 사용할 수 있는지 시스템 관리자에게 확인하십시오.

헤드셋으로 와이드밴드 사용



와이드밴드를 지원하는 헤드셋을 사용하는 경우 전화기에서 와이드밴드 설정을 활성화하면(이 설정은 기본적으로 비활성화되어 있음) 오디오 민감도가 향상될 수 있습니다. 설정에 액세스하려면  > **사용자 기본 설정 > 오디오 기본 설정 > Wideband 헤드셋**을 선택하십시오.

Wideband 헤드셋 설정이 희미하게 표시되면 이 설정을 사용자가 제어할 수 없습니다.

전화 시스템이 와이드밴드를 사용하도록 구성되었는지 확인하려면 시스템 관리자에게 문의하십시오. 시스템이 와이드밴드에 대해 구성되지 않은 경우 와이드밴드 헤드셋을 사용할 때에도 추가 오디오 민감도를 감지하지 못할 수 있습니다. 헤드셋에 대한 자세한 내용은 헤드셋 설명서를 참조하거나 시스템 관리자에게 문의하십시오.

스피커폰 사용

핸드셋이 거치대에 있고  이 켜져 있지 않은 경우 번호를 다이얼하거나 전화에 응답하기 위해 수행할 수 있는 대부분의 동작은 스피커폰 모드를 자동으로 트리거합니다.

기능	방법
스피커폰 모드 설정 또는 해제	 을 누릅니다.
핸드셋으로 전환	핸드셋을 듭니다.
통화음 볼륨 조절	통화 중 또는 신호음을 발신한 후  을 누릅니다. 저장을 눌러 이후의 통화 볼륨으로 보관할 수 있습니다.

헤드셋 또는 스피커폰으로 자동 응답 사용

자동 응답을 사용하면 벨소리가 몇 번 울린 후에 전화기에서 수신 통화에 자동으로 응답합니다. 시스템 관리자가 자동 응답에서 스피커폰이나 헤드셋을 사용하도록 구성합니다. 수신 전화가 많은 경우 자동 응답 기능을 사용할 수 있습니다.

요구 사항	방법
헤드셋으로 자동 응답 사용	<p>통화하고 있지 않은 경우에도 헤드셋 모드를 활성 상태로 유지합니다 (📞 이 켜져 있음).</p> <p>헤드셋 모드를 활성 상태로 유지하려면 다음을 수행합니다.</p> <ul style="list-style-type: none"> • 종료를 눌러 전화를 끊습니다. • 발신 또는 다이얼을 눌러 전화를 새로 겁니다. <p>전화기가 헤드셋 모드에서 자동 응답을 사용하도록 설정되어 있으면 📞 이 켜져 있는 상태에서만 자동으로 전화에 응답합니다.</p> <p>그렇지 않으면 평소와 마찬가지로 전화가 울리며 수동으로 전화에 응답해야 합니다.</p>
스피커폰으로 자동 응답 사용	<p>핸드셋을 거치대에 놓고 헤드셋 모드를 비활성화합니다(📞 꺼짐).</p> <p>그렇지 않으면 평소와 마찬가지로 전화가 울리며 수동으로 전화에 응답해야 합니다.</p>

팁



DND 기능이 활성화되어 있으면 자동 응답이 비활성화됩니다.

전화 설정 변경

벨소리, 배경 이미지 및 기타 설정을 조정하여 Cisco Unified IP Phone을 사용자에게 맞게 설정할 수 있습니다.





벨소리 및 메시지 표시기 사용자 정의

전화기에서 수신 전화 및 새 음성 메일 메시지를 표시하는 방법을 사용자 정의할 수 있습니다. 전화기의 벨소리 장치 볼륨을 조정할 수도 있습니다.

기능	방법
회선별 벨소리 변경	<ol style="list-style-type: none">  > 사용자 기본 설정 > 벨소리를 선택합니다. 전화 회선 또는 기본 벨소리 설정을 선택합니다. 샘플을 재생할 벨소리를 선택합니다. 선택, 저장을 눌러 벨소리를 설정하거나 취소를 누릅니다.
회선별 벨소리 패턴 변경 (깜박임만, 한 번 울림, 경고음만 등)	<ol style="list-style-type: none"> 사용자 옵션 웹 페이지에 로그인합니다. 62페이지, 사용자 옵션 웹 페이지 액세스를 참조하십시오. 전화 벨소리 패턴 설정에 액세스합니다. 70페이지, 웹에서 회선 설정 제어를 참조하십시오. <p>참고 이 설정에 액세스하려면 시스템 관리자가 이 기능을 활성화해야 합니다.</p>
전화기 벨소리 장치 볼륨 수준 조정	<p>핸드셋을 거치대에 둔 채로  를 누르면 헤드셋과 스피커폰 단추가 꺼집니다. 새 벨소리 볼륨이 자동으로 저장됩니다.</p>
핸드셋의 음성 메시지 표시 등 작동 방법 변경	<ol style="list-style-type: none"> 사용자 옵션 웹 페이지에 로그인합니다. 62페이지, 사용자 옵션 웹 페이지 액세스를 참조하십시오. 메시지 표시기 설정에 액세스합니다. 70페이지, 웹에서 회선 설정 제어를 참조하십시오. <p>참고 일반적으로 기본 시스템 정책은 핸드셋 표시등이 계속 켜진 상태로 새 음성 메시지를 표시하는 것입니다.</p>

전화기 화면 사용자 정의

전화기 화면의 특성을 조정할 수 있습니다.

기능	방법
전화기 화면 밝기 변경	<ol style="list-style-type: none">  > 사용자 기본 설정 > 밝기를 선택합니다. 어둡게, 밝게 또는  를 눌러 조정합니다. 저장 또는 취소를 누릅니다.
배경 이미지 변경	<ol style="list-style-type: none">  > 사용자 기본 설정 > 배경 이미지를 선택합니다. 사용 가능한 이미지를 스크롤하고 선택을 눌러 이미지를 선택합니다. 미리보기를 눌러 배경 이미지를 더 크게 봅니다. 종료를 눌러 선택 메뉴로 돌아갑니다. 저장을 눌러 새 이미지를 사용하거나 취소를 누릅니다.
전화기 화면 언어 변경	<ol style="list-style-type: none"> 사용자 옵션 웹 페이지에 로그인합니다. 62페이지, 사용자 옵션 웹 페이지 액세스를 참조하십시오. 사용자 설정에 액세스합니다. 69페이지, 웹에서 사용자 설정 제어를 참조하십시오.
회선 텍스트 레이블 변경	<ol style="list-style-type: none"> 사용자 옵션 웹 페이지에 로그인합니다. 62페이지, 사용자 옵션 웹 페이지 액세스를 참조하십시오. 회선 레이블 설정에 액세스합니다. 70페이지, 웹에서 회선 설정 제어를 참조하십시오.
Cisco Unified IP Phone 확장 모듈 명암 조절	<ol style="list-style-type: none">  > 사용자 기본 설정 > 명암을 선택합니다. 어둡게, 밝게 또는  을 눌러 조정합니다. 저장 또는 취소를 누릅니다. <p>참고 Cisco Unified IP Phone 7945G는 Cisco Unified IP Phone 확장 모듈을 지원하지 않습니다.</p>
전화기 화면의 조명 끄기	<p>시스템 관리자에게 이 선택적 기능의 사용 가능 여부를 문의하십시오. 이 기능을 사용하면 시스템 관리자가 설정한 대로 미리 정해진 시간에 전화기 화면 조명을 끌 수 있습니다.</p>



통화 로그 및 디렉터리 사용

이 절에서는 통화 로그 및 디렉터리 사용 방법에 대해 설명합니다. 두 기능에 액세스하려면 디렉터리 단추  를 사용합니다.

통화 로그 사용

부재 중, 발신 및 수신 통화 로그가 전화기에 유지 관리됩니다.

기능	방법
사용자의 통화 로그 보기	 > 부재 중 전화, 발신된 전화, 또는 수신된 전화를 선택합니다. 각각 100개의 기록을 저장합니다.
단일 통화 레코드의 세부 정보 표시	<ol style="list-style-type: none">  > 부재 중 전화, 발신된 전화, 또는 수신된 전화를 선택합니다. 통화 레코드를 선택합니다. 세부 정보를 누릅니다. 이렇게 하면 통화한 번호, 통화 중인 번호, 시간 및 통화 기간(발신된 전화 및 수신된 전화에만 해당) 등의 정보가 표시됩니다.
모든 로그에서 통화 레코드 모두 지우기	 을 누른 다음 지우기를 누릅니다.
단일 로그에서 통화 레코드 모두 지우기	<ol style="list-style-type: none">  > 부재 중 전화, 발신된 전화, 또는 수신된 전화를 선택합니다. 통화 레코드를 선택합니다. 지우기를 누릅니다. 지우기를 표시하려면 다음 소프트웨어를 눌러야 합니다.
단일 통화 레코드 지우기	<ol style="list-style-type: none">  > 부재 중 전화, 발신된 전화, 또는 수신된 전화를 선택합니다. 통화 레코드를 선택합니다. 삭제를 누릅니다.
통화 로그에서 다이얼(다른 통화에 연결되지 않은 상태)	<ol style="list-style-type: none">  > 부재 중 전화, 발신된 전화, 또는 수신된 전화를 선택합니다. 통화 레코드를 선택합니다. <p>참고 세부 정보 소프트웨어가 표시되면 해당 통화가 다중 상대 통화의 기본 항목이 됩니다. 아래의 팁 절을 참조하십시오.</p> <ol style="list-style-type: none"> 표시된 번호를 편집해야 하는 경우 편집을 누른 후 << 또는 >>를 누릅니다. 번호를 삭제하려면 편집을 누른 후 삭제를 누릅니다. 삭제를 표시하려면 다음 소프트웨어를 눌러야 합니다. 오프 훅 상태로 전환하여 전화를 겁니다.

기능	방법
<p>통화 로그에서 다이얼(다른 통화에 연결된 상태)</p>	<ol style="list-style-type: none"> 1.  > 부재 중 전화, 발신된 전화, 또는 수신된 전화를 선택합니다. 2. 통화 레코드를 선택합니다. <p>참고 세부 정보 소프트키가 표시되면 해당 통화가 다중 상대 통화의 기본 항목이 됩니다. 아래의 팁 절을 참조하십시오.</p> <ol style="list-style-type: none"> 3. 표시된 번호를 편집해야 하는 경우 편집을 누른 후 << 또는 >>를 누릅니다. 번호를 삭제하려면 편집을 누른 후 삭제를 누릅니다. 삭제를 표시하려면 다음 소프트키를 눌러야 합니다. 4. 다이얼을 누릅니다. 5. 메뉴 항목을 선택하여 원래 통화를 처리합니다. <ul style="list-style-type: none"> • 보류 — 첫 번째 통화를 보류 상태로 전환하고 두 번째 통화에 전화를 겁니다. • 호전환 — 첫 번째 상대방을 두 번째 통화로 호전환하고 해당 통화를 끊습니다. (다이얼한 후 호전환을 다시 눌러 동작을 수행합니다.) • 전화회의 — 본인을 포함하여 모든 상대방이 참여하는 전화회의를 만듭니다. (전화를 건 후 다자통화 또는 전화회의를 다시 눌러 동작을 수행합니다.) • 종료 — 첫 번째 통화를 끊고 두 번째 통화에 전화를 겁니다.
<p>해당 회선에 전화를 발신하기 전에 통화 로그의 회선이 통화 중인지 확인</p>	<p>통화중 램프 필드 표시기를 확인합니다. 44페이지, 회선 상태를 파악하기 위해 BLF 사용을 참조하십시오.</p>
<p>통화 로그의 URL 항목에서 전화 발신 (SIP 전화기에만 해당)</p>	<ol style="list-style-type: none"> 1.  > 부재 중 전화, 발신된 전화, 또는 수신된 전화를 선택합니다. 2. 다이얼할 URL 항목을 선택합니다. 3. 항목을 편집해야 하는 경우 편집을 누릅니다. 4. URL 항목에서 문자 편집을 시작할 수 있음을 나타내는 @ 아이콘이 나타납니다. 5. 다이얼을 누릅니다.

팁

- (SCCP 및 SIP 전화기) 통화 로그, 재다이얼 또는 통화 디렉터리 항목에 "+" 기호가 표시되는 국제 통화 로깅이 전화기에 설정되어 있을 수 있습니다. 자세한 내용은 시스템 관리자에게 문의하십시오.
- (SCCP 전화기에만 해당) 다중 상대 통화의 전체 통화 기록을 보려면(예: 사용자에게 착신 전환되거나 호전환된 통화) 통화 기록을 선택하고 **세부 정보**를 누릅니다. 세부 정보 기록에는 부재 중 통화 또는 수신된 다중 상대 통화에 대한 두 개의 항목이 표시됩니다. 해당 항목은 시간 반대로 나열됩니다.
 - 로그에 첫 번째로 기록되는 항목은 전화기에서 수신된 다중 상대 통화의 마지막 완료된 통화의 이름/번호입니다.
 - 로그에 두 번째로 기록되는 항목은 전화기에서 수신된 다중 상대 통화의 첫 번째 완료된 통화의 이름/번호입니다.



디렉터리 다이얼

구성에 따라 전화기에서 회사 및 개인 디렉터리 기능을 제공할 수 있습니다.

- 회사 디렉터리 — 전화기에서 액세스할 수 있는 회사 연락처입니다. 시스템 관리자는 회사 디렉터리를 설정하고 유지 관리합니다.
- 개인 디렉터리 — 전화기 및 사용자 옵션 웹 페이지에서 구성하고 액세스할 수 있는 개인 연락처 및 관련된 단축 다이얼 코드입니다. 개인 디렉터리는 개인 주소록(PAB)과 고속 다이얼로 구성됩니다.
 - PAB는 개인 연락처 디렉터리입니다.
 - 고속 다이얼을 사용하여 빠른 다이얼을 위한 PAB 항목에 코드를 지정할 수 있습니다.

전화기에서 회사 디렉터리 사용

회사 디렉터리를 사용하여 동료에게 전화를 걸 수 있습니다.

기능	방법
회사 디렉터리에서 다이얼(다른 통화가 연결되지 않은 상태)	<ol style="list-style-type: none"> 1.  > 회사 디렉터리(정확한 이름은 다를 수도 있음)를 선택합니다. 2. 키패드를 사용하여 전체 또는 부분 이름을 입력하고 검색을 누릅니다. 3. 다이얼하려면 목록을 누르거나 목록을 스크롤하고 오프 훅 상태로 전환합니다.
회사 디렉터리에서 다이얼(다른 통화가 연결되어 있는 상태)	<ol style="list-style-type: none"> 1.  > 회사 디렉터리(정확한 이름은 다를 수도 있음)를 선택합니다. 2. 키패드를 사용하여 전체 또는 부분 이름을 입력하고 검색을 누릅니다. 3. 목록을 스크롤하고 다이얼을 누릅니다. 4. 메뉴 항목을 선택하여 원래 통화를 처리합니다. <ul style="list-style-type: none"> • 보류 — 첫 번째 통화를 보류 상태로 전환하고 두 번째 통화에 전화를 겁니다. • 호전환 — 첫 번째 상대방을 두 번째 통화로 호전환하고 해당 통화를 끊습니다. (다이얼한 후 호전환을 다시 눌러 동작을 수행합니다.) • 전화회의 — 본인을 포함하여 모든 상대방이 참여하는 전화회의를 만듭니다. 전화를 건 후 다자통화 또는 전화회의를 다시 눌러 동작을 수행합니다. • 종료 — 첫 번째 통화를 끊고 두 번째 통화에 전화를 겁니다.
디렉터리의 전화 회선이 통화 중인지 확인	통화중 램프 필드(BLF) 표시기를 확인합니다. 44페이지 , 회선 상태를 파악하기 위해 BLF 사용 을 참조하십시오.



팁

키패드의 번호를 사용하여 전화기 화면에 문자를 입력합니다. 전화기의 탐색 단추를 사용하여 입력 필드 사이를 이동합니다.

전화기에서 개인 디렉터리 사용

개인 디렉터리 기능 집합에는 사용자의 개인 주소록(PAB)과 고속 다이얼이 포함되어 있습니다. 이 절에서는 전화기에서의 개인 디렉터리 설정 및 사용 방법에 대해 설명합니다. 또는 [63페이지의 "웹에서 개인 디렉터리 사용" 절](#)을 참조하십시오.

기능	방법
개인 디렉터리 액세스 (PAB 및 고속 다이얼 코드용)	<ol style="list-style-type: none"> 1.  > 개인 디렉터리 (정확한 이름은 다를 수도 있음)를 선택합니다. 2. Cisco Unified Communications Manager 사용자 ID 및 PIN을 입력한 다음 전송을 누릅니다.
PAB 항목 검색	<ol style="list-style-type: none"> 1. 개인 디렉터리에 액세스한 다음 개인 주소록을 선택합니다. 2. 검색 기준을 입력하고 전송을 누릅니다. 3. 이전 또는 다음을 선택하여 목록에서 이동할 수 있습니다. 4. 원하는 PAB 목록을 선택한 다음 선택을 누릅니다.
PAB 항목에서 다이얼	<ol style="list-style-type: none"> 1. 목록을 검색합니다. 2. 목록을 선택하고 선택을 누릅니다. 3. 다이얼을 누릅니다. 다이얼을 표시하려면 다음 소프트키를 눌러야 합니다. 4. 참가자의 전화 번호를 입력합니다. 5. 다이얼할 번호를 선택한 다음 확인을 누릅니다. 6. 확인을 다시 눌러 번호를 다이얼합니다.
PAB 항목 삭제	<ol style="list-style-type: none"> 1. 목록을 검색합니다. 2. 목록을 선택하고 선택을 누릅니다. 3. 삭제를 누릅니다. 4. 확인을 눌러 삭제를 확인합니다.
PAB 항목 편집	<ol style="list-style-type: none"> 1. 목록을 검색합니다. 2. 목록을 선택하고 편집을 눌러 이름이나 전자 메일 주소를 수정합니다. 3. 필요한 경우, 전화기를 눌러 전화 번호를 수정합니다. 4. 업데이트를 누릅니다.

기능	방법
새 PAB 항목 추가	<ol style="list-style-type: none"> 1. 개인 디렉터리에 액세스한 다음 개인 주소록을 선택합니다. 2. 전송을 선택하여 검색 페이지에 액세스합니다. (처음부터 검색 정보를 입력할 필요는 없습니다.) 3. 새로 만들기를 누릅니다. 4. 전화기 키패드를 사용하여 이름 및 전자 메일 정보를 입력합니다. 5. 전화기를 선택하고 키패드를 사용하여 전화 번호를 입력합니다. 9 또는 1과 같이 필요한 모든 액세스 코드가 포함되어 있는지 확인합니다. 6. 전송을 선택하여 데이터베이스에 항목을 추가합니다.
PAB 항목에 고속 다이얼 코드 지정	<ol style="list-style-type: none"> 1. PAB 항목을 검색합니다. 2. 목록을 선택하고 선택을 누릅니다. 3. 고속 다이얼을 누릅니다. 4. 다이얼할 번호를 선택한 다음 선택을 누릅니다. 5. 번호에 지정할 고속 다이얼 코드를 선택한 다음 선택을 누릅니다.
새 고속 다이얼 코드 추가(PAB 항목 사용 안 함)	<ol style="list-style-type: none"> 1.  > 개인 디렉터리 > 개인 고속 다이얼을 선택합니다. 2. 고속 다이얼을 누릅니다. 3. 지정되지 않은 고속 다이얼 코드를 선택한 다음 선택을 누릅니다. 4. 지정을 누릅니다. 5. 전화 번호를 입력합니다. 6. 업데이트를 누릅니다.
고속 다이얼 코드 검색	<ol style="list-style-type: none"> 1.  > 개인 디렉터리 > 개인 고속 다이얼을 선택합니다. 2. 이전 또는 다음을 선택하여 목록에서 이동할 수 있습니다. 3. 원하는 목록을 선택한 다음 선택을 누릅니다.
고속 다이얼 코드를 사용하여 전화 발신	<ol style="list-style-type: none"> 1. 고속 다이얼 코드를 검색합니다. 2. 원하는 목록을 선택한 다음 선택을 누릅니다. 3. 다이얼을 누릅니다. 4. 확인을 눌러 동작을 수행합니다.
고속 다이얼 코드 삭제	<ol style="list-style-type: none"> 1. 고속 다이얼 코드를 검색합니다. 2. 원하는 목록을 선택한 다음 선택을 누릅니다. 3. 제거를 누릅니다.
개인 디렉터리 로그아웃	<ol style="list-style-type: none"> 1.  > 개인 디렉터리 (정확한 이름은 다를 수 있음)를 선택합니다. 2. 로그아웃을 선택합니다.

팁



- 시스템 관리자가 개인 디렉터리에 로그인하는 데 필요한 사용자 ID 및 PIN을 제공할 수 있습니다.
- 개인 디렉터리 서비스는 일정한 시간이 지나면 자동 로그아웃됩니다. 이 시간 제한은 다를 수 있습니다. 자세한 내용은 시스템 관리자에게 문의하십시오.
- 키패드의 번호를 사용하여 전화기 화면에 문자를 입력합니다. 전화기의 탐색 단추를 사용하여 입력 필드 사이를 이동합니다.
- 통화 로그, 재다이얼 또는 통화 디렉터리 항목에 "+" 기호가 표시되는 국제 통화 로깅이 전화기에 설정되어 있을 수 있습니다. 자세한 내용은 시스템 관리자에게 문의하십시오.

음성 메시지 액세스

음성 메시지에 액세스하려면 메시지 단추  를 사용합니다.



참고 회사에 따라 전화 시스템에서 사용하는 음성 메시지 서비스가 다릅니다. 가장 정확하고 세부적인 내용에 대해서는 음성 메시지 서비스와 함께 제공되는 설명서를 참조하십시오.

기능	방법
음성 메시지 서비스 설정 및 사용자 정의	 를 누르고 음성 지침에 따릅니다. 전화기 화면에 메뉴가 나타나면 적절한 메뉴 항목을 선택합니다.
새 음성 메시지 확인	다음을 확인합니다. <ul style="list-style-type: none"> • 헤드셋에 켜져 있는 적색 표시등을 확인합니다. 이 표시기는 다를 수 있습니다. 53페이지, 벨소리 및 메시지 표시기 사용자 정의를 참조하십시오. • 전화기 화면에서 깜박이는 메시지 대기 아이콘  과 텍스트 메시지를 확인합니다. <p>참고 빨간색 표시등과 메시지 대기 아이콘은 다른 회선에서 음성 메시지를 받는 경우에도 기본 회선에 음성 메시지가 있는 경우에만 표시됩니다.</p> 다음 신호음을 듣습니다. <ul style="list-style-type: none"> • 전화를 거는 경우 핸드셋, 헤드셋 또는 스피커폰에서 Stutter 신호음을 듣습니다. <p>참고 Stutter 신호음은 회선별입니다. 이 신호음은 대기 중인 메시지가 있는 회선을 사용하는 경우에만 들립니다.</p>
음성 메시지 확인 또는 음성 메시지 메뉴 액세스	 을 누릅니다. 음성 메시지 서비스에 따라 메시지 서비스에 자동 다이얼되거나 전화기 화면에 메뉴가 제공됩니다.
음성 메시지 시스템에 전화 전송	음성전환 을 누릅니다. 자세한 내용은 28페이지 , 음성 메시지 시스템에 통화 전송 을 참조하십시오.

사용자 옵션 웹 페이지 사용

Cisco Unified IP Phone은 네트워크 장치로서 개인 컴퓨터를 포함하여 회사에 있는 다른 네트워크 장치와 정보를 공유할 수 있습니다. 컴퓨터를 통해 Cisco Unified CM 사용자 옵션 웹 페이지에 로그인할 수 있으며, 이 웹 페이지에서 Cisco Unified IP Phone에 대한 기능, 설정 및 서비스를 제어할 수 있습니다. 예를 들어, 사용자 옵션 웹 페이지에서 단축 다이얼 단추를 설정할 수 있습니다.

사용자 옵션 웹 페이지 액세스

이 절에서는 전화 장치에 로그인하는 방법과 전화 장치를 선택하는 방법에 대해 설명합니다.

기능	방법
사용자 옵션 웹 페이지에 로그인	<ol style="list-style-type: none">1. 시스템 관리자에게 사용자 옵션 URL, 사용자 ID 및 기본 암호를 요청합니다.2. 컴퓨터에서 웹 브라우저를 열고 URL을 입력한 다음 로그온합니다.3. 보안 설정 허용 여부를 묻는 메시지가 표시되면 예 또는 인증서 설치를 클릭합니다. Cisco Unified Communications Manager 사용자 옵션 주 웹 페이지가 표시됩니다. 이 페이지에서 사용자 옵션을 선택하여 사용자 설정, 디렉터리 기능, 개인 주소록 및 고속 다이얼에 액세스할 수 있습니다. 또는 전화기 관련 옵션에 액세스하려면 장치를 선택합니다(아래 참조).
로그인 후 장치 선택	<ol style="list-style-type: none">1. 사용자 옵션 웹 페이지에 로그인한 후 사용자 옵션 > 장치를 선택합니다. 장치 구성 페이지가 표시됩니다.2. 여러 장치가 사용자에게 할당된 경우 이름 드롭다운 메뉴에서 적합한 장치(전화기 모델, 내선 이동 프로파일 또는 원격 대상 프로파일)를 선택합니다. <p>참고 장치 구성 페이지의 맨 위에 있는 도구 모음 단추는 선택한 장치 유형에 해당합니다.</p>
로그인한 후 구성 옵션 선택	<ol style="list-style-type: none">1. 사용자 옵션 웹 페이지에 로그인한 후 사용자 설정, 디렉터리, 개인 주소록, 고속 다이얼 및 이동성 설정에 액세스하려면 사용자 옵션을 선택합니다.2. 다른 페이지에서 장치 구성 페이지로 돌아가려면 사용자 옵션 > 장치를 선택합니다.

웹에서 기능 및 서비스 구성

이 절에서는 로그인한 후 사용자 옵션 웹 페이지에서 기능 및 서비스를 구성하는 방법에 대해 설명합니다. [62페이지](#), [사용자 옵션 웹 페이지 액세스](#)를 참조하십시오.

웹에서 개인 디렉터리 사용

컴퓨터에서 액세스할 수 있는 개인 디렉터리 기능은 다음과 같습니다.

- 개인 주소록(PAB)
- 고속 다이얼
- Cisco Unified Communications Manager Address Book Synchronizer



참고

전화기에서 PAB 및 고속 다이얼에 액세스할 수도 있습니다. [58페이지](#), [전화기에서 개인 디렉터리 사용](#)을 참조하십시오.

웹에서 개인 주소록 사용

이 절에서는 사용자 옵션 웹 페이지에서 PAB를 사용하는 방법에 대해 설명합니다.

기능	방법(로그인한 후)
새 PAB 항목 추가	<ol style="list-style-type: none">1. 사용자 옵션 > 개인 주소록을 선택합니다.2. 새로 추가를 클릭합니다.3. 항목의 정보를 입력합니다.4. 저장을 클릭합니다.
PAB 항목 검색	<ol style="list-style-type: none">1. 사용자 옵션 > 개인 주소록을 선택합니다.2. 검색 정보를 지정하고 찾기를 클릭합니다.
PAB 항목 편집	<ol style="list-style-type: none">1. PAB 항목을 검색합니다.2. 이름 또는 별칭을 클릭합니다.3. 필요에 따라 항목을 편집하고 저장을 클릭합니다.
PAB 항목 삭제	<ol style="list-style-type: none">1. PAB 항목을 검색합니다.2. 하나 이상의 항목을 선택합니다.3. 선택된 항목 삭제를 클릭합니다.

기능	방법(로그인한 후)
PAB에 회선 단추 지정	<p>참고 서비스를 표시하도록 시스템 관리자가 전화기를 구성해야 PAB에 회선 단추를 지정할 수 있습니다. 자세한 내용은 시스템 관리자에게 문의하십시오.</p> <ol style="list-style-type: none"> 1. 사용자 옵션 > 장치를 선택합니다. 2. 서비스 URL을 클릭합니다. 3. 단추 드롭다운 목록 상자에서 개인 주소록 서비스를 선택합니다. 4. 단추의 전화 레이블을 입력합니다. 5. 저장을 클릭합니다. 6. 재설정을 클릭한 후 재시작을 클릭하여 전화 구성을 새로 고칩니다. <p>이제 회선 단추를 눌러 PAB 코드에 액세스할 수 있습니다.</p>

웹에서 고속 다이얼 구성

이 절에서는 사용자 옵션 웹 페이지에서 고속 다이얼을 지정하는 방법에 대해 설명합니다.

기능	방법(로그인한 후)
고속 다이얼에 회선 단추 지정	<p>참고 서비스를 표시하도록 시스템 관리자가 전화기를 구성해야 고속 다이얼에 회선 단추를 지정할 수 있습니다. 자세한 내용은 시스템 관리자에게 문의하십시오.</p> <ol style="list-style-type: none"> 1. 사용자 옵션 > 장치를 선택합니다. 2. 서비스 URL을 클릭합니다. 3. 단추 드롭다운 목록 상자에서 고속 다이얼 서비스를 선택합니다. 4. 단추의 전화 레이블을 입력합니다. 5. 저장을 클릭합니다. 6. 재설정을 클릭한 후 재시작을 클릭하여 전화 구성을 새로 고칩니다. <p>이제 회선 단추를 눌러 고속 다이얼 코드에 액세스할 수 있습니다.</p>
PAB 항목에 고속 다이얼 코드 지정	<ol style="list-style-type: none"> 1. PAB 항목을 만듭니다. 63페이지, 웹에서 개인 주소록 사용을 참조하십시오. 2. 사용자 옵션 > 고속 다이얼을 선택합니다. 3. 새로 추가를 클릭합니다. 4. 검색 옵션 영역을 사용하여 적절한 PAB 항목을 찾습니다. 5. 검색 결과 영역에서 전화 번호를 클릭합니다. 6. 원하는 경우 고속 다이얼 코드를 변경합니다. 7. 저장을 클릭합니다.

기능	방법(로그인한 후)
전화 번호에 고속 다이얼 코드 지정(PAB 항목 사용하지 않음)	<ol style="list-style-type: none"> 1. 사용자 옵션 > 고속 다이얼을 선택합니다. 2. 새로 추가를 클릭합니다. 3. 원하는 경우 고속 다이얼 코드를 변경합니다. 4. 전화 번호를 입력합니다. 5. 저장을 클릭합니다.
고속 다이얼 항목 검색	<ol style="list-style-type: none"> 1. 사용자 옵션 > 고속 다이얼을 선택합니다. 2. 검색 정보를 지정하고 찾기를 클릭합니다.
고속 다이얼 전화 번호 편집	<ol style="list-style-type: none"> 1. 사용자 옵션 > 고속 다이얼을 선택합니다. 2. 편집할 고속 다이얼 항목을 검색합니다. 3. 항목의 구성 요소를 클릭합니다. 4. 전화 번호를 변경합니다. 5. 저장을 클릭합니다.
고속 다이얼 항목 삭제	<ol style="list-style-type: none"> 1. 고속 다이얼을 검색합니다. 2. 하나 이상의 항목을 선택합니다. 3. 선택된 항목 삭제를 클릭합니다.

팁

- 최대 500개의 고속 다이얼 및 PAB 항목을 만들 수 있습니다.
- PAB 항목을 사용하지 않고 고속 다이얼 항목을 새로 만들 수 있습니다. 이러한 고속 다이얼 항목은 사용자 옵션 웹 페이지에서 "원시"로 표시되며 구성 가능한 텍스트 레이블을 표시하지 않습니다.

주소록 동기화 도구 사용

주소록 동기화 도구(TABSynch)를 사용하여 기존 Microsoft Windows 주소록(사용 가능한 경우)을 PAB와 동기화할 수 있습니다. 그러면 Microsoft Windows 주소록의 항목을 Cisco Unified IP Phone 및 사용자 옵션 웹 페이지에서 액세스할 수 있게 됩니다. 시스템 관리자가 TABSynch에 대한 액세스 권한을 부여하며 세부적인 지침을 제공합니다.

웹에서 단축 다이얼 설정

전화기 구성에 따라 몇 가지 단축 다이얼 기능을 지원할 수 있습니다.

- 단축 다이얼 단추
- 단축 다이얼
- 고속 다이얼



참고 단축 다이얼 기능 사용에 대한 도움말은 [37페이지](#), [단축 다이얼](#)을 참조하십시오.

기능	방법(로그인한 후)
단축 다이얼 단추 설정	<ol style="list-style-type: none"> 1. 사용자 옵션 > 장치를 선택합니다. 2. 이름 드롭다운 메뉴에서 전화기를 선택합니다. 3. 단축 다이얼을 클릭합니다. 4. 전화기에서 단축 다이얼 단추(프로그램 가능 단추)의 번호와 레이블을 입력합니다. 5. 저장을 클릭합니다. <p>참고 전화기에서는 ASCII 레이블 필드를 사용합니다.</p>
단축 다이얼 설정	<ol style="list-style-type: none"> 1. 사용자 옵션 > 장치를 선택합니다. 2. 이름 드롭다운 메뉴에서 전화기를 선택합니다. 3. 단축 다이얼을 클릭합니다. 4. 단축 다이얼 코드의 번호와 레이블을 입력합니다. 5. 저장을 클릭합니다.
고속 다이얼 설정	<p>64페이지, 웹에서 고속 다이얼 구성을 참조하십시오.</p> <p>전화기에서 고속 다이얼을 설정할 수도 있습니다. 58페이지, 전화기에서 개인 디렉터리 사용을 참조하십시오.</p>









팁 전화기에서 회선 단추로 예약되지 않은 각 프로그램 가능 단추에 대해 단축 다이얼 단추를 설정할 수 있습니다. 또는 단축 다이얼이나 고속 다이얼을 사용합니다.

웹에서 전화 서비스 설정

특수 전화 기능, 네트워크 데이터 및 웹 기반 정보(주식 시세 및 영화 목록 등) 등이 전화 서비스에 포함될 수 있습니다. 전화 서비스에 가입해야 전화기에서 이러한 서비스를 액세스할 수 있습니다.

기능	방법(로그인한 후)
서비스 가입	<ol style="list-style-type: none"> 1. 사용자 옵션 > 장치를 선택합니다. 2. 이름 드롭다운 메뉴에서 전화기를 선택합니다. 3. 전화 서비스를 클릭합니다. 4. 새로 추가를 클릭합니다. 5. 드롭다운 목록에서 서비스를 선택하고 다음을 클릭합니다. 6. 서비스 레이블을 변경하거나 추가 서비스 정보를 입력합니다(옵션). 7. 저장을 클릭합니다.
서비스 검색	<ol style="list-style-type: none"> 1. 장치를 선택합니다. 2. 전화 서비스를 클릭합니다. 3. 찾기를 클릭합니다.
서비스 변경 또는 종료	<ol style="list-style-type: none"> 1. 서비스를 검색합니다. 2. 하나 이상의 항목을 선택합니다. 3. 선택된 항목 삭제를 클릭합니다.
서비스 이름 변경	<ol style="list-style-type: none"> 1. 서비스를 검색합니다. 2. 서비스 이름을 클릭합니다. 3. 정보를 변경하고 저장을 클릭합니다.

기능	방법(로그인한 후)
<p>사용 가능한 프로그램 가능 전화 단추  에 서비스 추가</p>	<ol style="list-style-type: none"> 1. 사용자 옵션 > 장치를 선택합니다. 2. 이름 드롭다운 메뉴에서 전화를 선택합니다. 3. 서비스 URL을 클릭합니다. <p>참고 이 옵션이 표시되지 않으면 사용자의 전화기에 서비스 URL 단추를 구성해 줄 것을 시스템 관리자에게 요청합니다.</p> <ol style="list-style-type: none"> 4. 단추 서비스 드롭다운 목록에서 서비스를 선택합니다. 5. 서비스 이름을 변경하려면 레이블 필드를 편집합니다. <p>참고 전화기에서 더블바이트 문자 집합을 지원하지 않는 경우 ASCII 레이블 필드가 사용됩니다.</p> <ol style="list-style-type: none"> 6. 저장을 클릭합니다. 7. 재설정을 클릭하여 전화를 재설정합니다. 전화기의 새 단추 레이블을 확인해야 합니다.
<p>전화기에서 서비스 액세스</p>	<p>다음 단추 중 하나를 사용하는 서비스를 선택합니다.</p> <p>프로그램 가능한 전화 단추:</p> <p> () > 서비스</p> <p>기능 단추:</p> <ul style="list-style-type: none">  메시지  서비스  디렉터리 <p>참고 전화기에 사용할 수 있는 서비스는 전화기 시스템 구성 및 가입된 서비스에 따라 다릅니다. 자세한 내용은 전화 시스템 관리자에게 문의하십시오.</p> <p>참고 서비스가 하나만 구성되어 있으면 그 서비스가 기본적으로 열립니다. 서비스가 여러 개 구성되어 있으면 화면의 메뉴에서 옵션을 선택합니다.</p>

웹에서 사용자 설정 제어

사용자 설정에는 암호, PIN 및 언어(로케일) 설정이 포함됩니다.

기능	방법(로그인한 후)
암호 변경	<ol style="list-style-type: none"> 1. 사용자 옵션 > 사용자 설정을 선택합니다. 2. 브라우저 암호 영역에서 정보를 입력합니다. 3. 저장을 클릭합니다.
PIN 변경	<ol style="list-style-type: none"> 1. 사용자 옵션 > 사용자 설정을 선택합니다. 2. 전화 PIN 영역에서 정보를 입력합니다. 3. 저장을 클릭합니다.
사용자 옵션 웹 페이지에 대한 언어(로케일) 변경	<ol style="list-style-type: none"> 1. 사용자 옵션 > 사용자 설정을 선택합니다. 2. 사용자 로케일 영역의 로케일 드롭다운 목록에서 항목을 선택합니다. 3. 저장을 클릭합니다.
전화기 화면의 언어(로케일) 변경	<ol style="list-style-type: none"> 1. 사용자 옵션 > 사용자 설정을 선택합니다. 2. 사용자 로케일 드롭다운 목록에서 항목을 선택합니다. 3. 저장을 클릭합니다.

팁

PIN 및 암호를 사용하여 다른 기능과 서비스에 액세스할 수 있습니다. 예를 들어, PIN을 사용하여 전화기의 Cisco 내선 이동 또는 개인 디렉터리에 로그인합니다. 암호를 사용하여 개인 컴퓨터의 사용자 옵션 웹 페이지 및 Cisco WebDialer에 로그인합니다. 자세한 내용은 시스템 관리자에게 문의하십시오.

웹에서 회선 설정 제어

회선 설정은 전화기의 특정 전화 회선(디렉터리 번호)에 영향을 줍니다. 회선 설정에는 통화 착신 전환, 음성 메시지 표시기, 벨소리 패턴 및 회선 레이블 등이 포함될 수 있습니다.

전화기에서 직접 다른 회선 설정을 지정할 수 있습니다.

- 사용자의 기본 전화 회선에 대한 착신 전환 설정 — [29페이지](#), [다른 번호로 착신 전환](#)을 참조하십시오.
- 벨소리, 디스플레이 및 기타 전화기 모델별 설정 변경 — [53페이지](#), [전화 설정 변경](#)을 참조하십시오.

기능	방법(로그인한 후)
회선별 통화 착신 전환 설정	<ol style="list-style-type: none"> 1. 사용자 옵션 > 장치를 선택합니다. 2. 이름 드롭다운 메뉴에서 전화기를 선택합니다. 3. 회선 설정을 클릭합니다. 4. 전화기에 둘 이상의 디렉터리 번호(회선)가 할당된 경우 회선 드롭다운 메뉴에서 회선을 선택합니다. 5. 수신 전화 착신 전환 영역에서 다양한 조건에 대해 통화 착신 전환 설정을 선택합니다. 6. 저장을 클릭합니다.
회선별 음성 메시지 표시기(램프) 설정 변경	<ol style="list-style-type: none"> 1. 사용자 옵션 > 장치를 선택합니다. 2. 이름 드롭다운 메뉴에서 전화기를 선택합니다. 3. 회선 설정을 클릭합니다. 4. 전화기에 둘 이상의 디렉터리 번호(회선)가 할당된 경우 회선 드롭다운 메뉴에서 회선을 선택합니다. 5. 메시지 대기 램프 영역의 여러 설정 중에서 선택합니다. <p>참고 일반적으로 기본 메시지 대기 설정에서는 전화기에서 핸드셋 표시등을 적색으로 계속 켜둠으로써 새 음성 메시지를 나타내도록 합니다.</p> <ol style="list-style-type: none"> 6. 저장을 클릭합니다.

기능	방법(로그인한 후)
<p>회선별 음성 메시지 표시 기 설정 변경</p>	<ol style="list-style-type: none"> 1. 사용자 옵션 > 장치를 선택합니다. 2. 이름 드롭다운 메뉴에서 전화기를 선택합니다. 3. 회선 설정을 클릭합니다. 4. 전화기에 둘 이상의 디렉터리 번호(회선)가 할당된 경우 회선 드롭다운 메뉴에서 회선을 선택합니다. 5. 음성 메시지 대기 중 표시기 영역의 여러 설정 중에서 선택합니다. <p>참고 일반적으로 기본 메시지 대기 설정에서는 전화기에서 핸드셋 표시등을 적색으로 계속 커둠으로써 새 음성 메시지를 나타내도록 합니다.</p> <ol style="list-style-type: none"> 6. 저장을 클릭합니다.
<p>전화기 화면에 나타나는 회선 텍스트 레이블 변경 또는 작성</p>	<ol style="list-style-type: none"> 1. 사용자 옵션 > 장치를 선택합니다. 2. 이름 드롭다운 메뉴에서 전화기를 선택합니다. 3. 회선 설정을 클릭합니다. 4. 전화기에 둘 이상의 디렉터리 번호(회선)가 할당된 경우 회선 드롭다운 메뉴에서 회선을 선택합니다. 5. 회선 텍스트 레이블 영역에서 텍스트 레이블을 입력합니다. 6. 저장을 클릭합니다. <p>참고 전화기에서 더블바이트 문자 집합을 지원하지 않는 경우 ASCII 레이블 필드가 사용됩니다.</p>

휴대폰 연결을 위한 전화기 및 액세스 목록 설정

Cisco 휴대폰 연결을 사용할 때 사무실 전화기와 동일한 디렉터리를 사용하여 통화를 발신하고 수신할 휴대폰 및 기타 전화기를 추가해야 합니다. 이러한 통화를 *원격 대상*이라고 합니다. 또한 액세스 목록을 정의하여 특정 번호에서 사용자의 휴대폰으로 걸려오는 전화를 제한하거나 허용할 수 있습니다.

기능	방법(로그인한 후)
액세스 목록 만들기	<ol style="list-style-type: none"> 1. 사용자 옵션 > 이동성 설정 > 액세스 목록을 선택합니다. 2. 새로 추가를 클릭합니다. 3. 액세스 목록과 설명을 식별할 이름을 입력합니다(선택 사항). 4. 액세스 목록에서 특정 통화를 허용할지 또는 차단할지를 선택합니다. 5. 저장을 클릭합니다. 6. 구성원 추가를 클릭하여 전화 번호 또는 필터를 목록에 추가합니다. 7. 필터 마스크 드롭다운 목록 상자에서 옵션을 선택합니다. 디렉터리 번호, 제한된 통화자 ID가 있는 통화(사용할 수 없음) 또는 익명 통화자 ID가 있는 통화(개인)를 필터링할 수 있습니다. 8. 필터 마스크 드롭다운 목록 상자에서 디렉터리 번호를 선택하는 경우 DN 마스크 필드에 전화 번호 또는 필터를 입력합니다. 다음 와일드카드를 사용하여 필터를 정의할 수 있습니다. <ul style="list-style-type: none"> - X(대문자 또는 소문자) — 한 자릿수와 일치합니다. 예를 들어, 408555123X는 4085551230과 4085551239 사이의 숫자와 일치합니다. - ! — 여러 자릿수와 일치합니다. 예를 들어, 408!은 408로 시작하는 모든 숫자와 일치합니다. - # — 정확한 일치를 위해 한 자릿수로 사용됩니다. 9. 이 구성원을 액세스 목록에 추가하려면 저장을 클릭합니다. 10. 액세스 목록을 저장하려면 저장을 클릭합니다.

기능	방법(로그인한 후)
<p>새 원격 대상 추가</p>	<ol style="list-style-type: none"> 1. 사용자 옵션 > 이동성 설정 > 원격 대상을 선택합니다. 2. 새로 추가를 클릭합니다. 3. 다음 정보를 입력합니다. <ul style="list-style-type: none"> - 이름 — 휴대폰(또는 기타 전화기)의 이름을 입력합니다. - 대상 번호 — 휴대폰 번호를 입력합니다. 4. 드롭다운 목록 상자에서 원격 대상 프로파일을 선택합니다. 원격 대상 프로파일에는 만드는 원격 대상에 적용할 설정이 들어 있습니다. 5. 원격 대상이 데스크톱 전화에서 발신된 전화를 허용하도록 하려면 휴대폰 확인란을 선택합니다. 6. 원격 대상이 데스크톱 전화와 동시에 벨소리가 울리도록 허용하려면 휴대폰 연결 사용 확인란을 선택합니다. 7. 벨소리 일정 영역에서 다음 옵션 중 하나를 선택합니다. <ul style="list-style-type: none"> - 항상 — 원격 대상 벨소리 일정의 날짜 및 시간에 구애 받지 않으려면 이 옵션을 선택합니다. - 다음 일정대로 — 날짜 및 시간에 따라 벨소리 일정을 설정하려면 이 옵션을 선택하고 다음 항목에서 선택합니다. <ul style="list-style-type: none"> • 매주 하루마다 통화에 원격 대상을 알리는 벨소리를 허용하도록 하려면 이 확인란을 선택합니다. • 매일의 경우에는 종일을 선택하거나 드롭다운 목록에서 시작 및 종료 시간을 선택합니다. • 드롭다운 목록 상자에서 표준 시간대를 선택합니다. 8. 다음 벨소리 울림 옵션 중 하나를 선택합니다. <ul style="list-style-type: none"> - 이 대상에서 항상 벨소리를 울립니다. - 선택한 허용된 액세스 목록에 발신자가 있는 경우에만 이 대상에서 벨소리를 울립니다. - 선택한 차단된 액세스 목록에 발신자가 있으면 이 대상에서 벨소리를 울리지 않습니다. <p> 참고 벨소리 일정 드롭다운 목록 상자에는 사용자가 만든 액세스 목록만 포함되어 있습니다.</p> <ol style="list-style-type: none"> 9. 저장을 클릭합니다.

Cisco WebDialer 사용

Cisco WebDialer를 사용하면 웹 브라우저의 항목을 클릭하여 Cisco Unified IP Phone에서 디렉터리 연락처로 전화를 걸 수 있습니다. 이 기능은 시스템 관리자가 구성해야 합니다.

기능	방법
사용자 옵션 디렉터리와 함께 WebDialer 사용	<ol style="list-style-type: none"> 1. 사용자 옵션 웹 페이지에 로그인합니다. 62페이지, 사용자 옵션 웹 페이지 액세스를 참조하십시오. 2. 사용자 옵션 > 디렉터리를 선택하고 동료를 검색합니다. 3. 다이얼할 번호를 클릭합니다. 4. WebDialer를 처음 사용하는 경우 기본 설정을 설정하고 전송을 클릭합니다. 자세한 내용은 이 표의 마지막 행을 참조하십시오. 5. 전화 걸기 페이지가 나타나면 다이얼을 클릭합니다. 원하는 경우 나중에 이 페이지를 감추는 방법을 보려면 이 표의 마지막 행을 참조하십시오. 이제 통화가 사용자의 전화기로 수신됩니다. 6. 통화를 종료하려면 끊기를 클릭하거나 전화기에서 전화를 끊습니다.
사용자 옵션 디렉터리가 아닌 다른 온라인 회사 디렉터리와 함께 WebDialer 사용	<ol style="list-style-type: none"> 1. WebDialer가 활성화된 회사 디렉터리에 로그인하고 동료를 검색합니다. 2. 다이얼할 번호를 클릭합니다. 3. 프롬프트가 표시되면 사용자 ID와 암호를 입력합니다. 4. WebDialer를 처음 사용하는 경우 기본 설정을 설정하고 전송을 클릭합니다. 자세한 내용은 이 표의 마지막 행을 참조하십시오. 5. 전화 걸기 페이지가 나타나면 다이얼을 클릭합니다. 원하는 경우 나중에 이 페이지를 감추는 방법을 보려면 이 표의 마지막 행을 참조하십시오. 이제 통화가 사용자의 전화기로 수신됩니다. 6. 통화를 종료하려면 끊기를 클릭하거나 전화기에서 전화를 끊습니다.
WebDialer에서 로그아웃	전화 걸기 또는 끊기 페이지에서 로그아웃 아이콘을 클릭합니다.

기능	방법
WebDialer 기본 설정 설정, 보기 또는 변경	<p>기본 설정 페이지에 액세스합니다.</p> <p>WebDialer를 처음 사용할 때 다이얼할 번호를 클릭한 후 기본 설정 페이지가 나타납니다.</p> <p>나중에 기본 설정으로 돌아가려면 전화 걸기 또는 끊기 페이지에서 기본 설정 아이콘을 클릭합니다.</p> <p>기본 설정 페이지에는 다음 옵션이 포함되어 있습니다.</p> <ul style="list-style-type: none"> • 기본 설정 언어 — WebDialer 설정 및 프롬프트에 사용되는 언어를 결정합니다. • 영구 장치 사용 — WebDialer 전화를 발신하는 데 사용할 Cisco Unified IP Phone 및 디렉터리 번호(회선)를 식별합니다. 단일 회선에 연결된 전화기가 한 대만 있는 경우 해당 전화기와 회선이 자동으로 선택됩니다. 그렇지 않은 경우 전화기 또는 회선을 선택합니다. 전화기는 호스트 이름으로 지정됩니다. 전화기에 호스트 이름을 표시하려면  > 네트워크 구성 > 호스트 이름을 선택합니다. • 내선 이동 사용 — 이 옵션을 선택하면 내선 이동 프로파일과 연결된 Cisco Unified IP Phone을 사용하도록 WebDialer에 프롬프트가 표시됩니다. • 통화 확인 표시 안 함 — 이 옵션을 선택하면 전화 걸기 페이지를 감추도록 WebDialer에 프롬프트가 표시됩니다. WebDialer 사용 가능한 온라인 디렉터리에서 전화 번호를 클릭하면 기본으로 이 페이지가 나타납니다.

추가 구성 옵션 이해

시스템 관리자는 적절한 경우 특정 단추와 소프트키 템플릿을 특별한 서비스 및 기능에 사용하도록 구성할 수 있습니다. 아래 표는 일부 구성 옵션에 대한 개요로, 사용자 통화 요구와 작업 환경에 따라 전화 시스템 관리자와 상의할 수 있을 것입니다.



참고 다음 웹 사이트에서 전화기 설명서 및 이 표에 나열된 기타 문서를 볼 수 있습니다.
http://www.cisco.com/en/US/products/hw/phones/ps379/tsd_products_support_series_home.htm

요구 사항	방법	추가 정보
사용자 전화 회선에서 더 많은 통화를 처리하고자 하는 경우	시스템 관리자에게 회선에서 더 많은 통화를 지원하도록 구성해 줄 것을 요청합니다.	시스템 관리자나 전화지원팀에 문의하십시오.
두 개 이상의 전화 회선이 필요한 경우	시스템 관리자에게 요청하여 두 개 이상의 추가 디렉터리 번호를 구성하십시오.	시스템 관리자나 전화지원팀에 문의하십시오.
더 많은 단축 다이얼 단추가 필요한 경우	우선 현재 사용 가능한 단축 다이얼 단추를 모두 사용하고 있는지 확인합니다. 추가 단축 다이얼 단추가 필요한 경우, 단축 다이얼을 사용하거나 고속 다이얼 서비스에 가입해 보십시오. 다른 옵션을 사용하여 Cisco Unified IP Phone 확장 모듈을 Cisco Unified IP Phone 7965G에 연결할 수 있습니다.	다음을 참조하십시오. <ul style="list-style-type: none"> • 37페이지, 단축 다이얼 • Cisco Unified IP Phone 확장 모듈 7914 전화기 설명서 • Cisco Unified IP Phone 확장 모듈 7915 전화기 설명서 • Cisco Unified IP Phone 확장 모듈 7916 전화기 설명서 참고 Cisco Unified IP Phone 7945G는 Cisco Unified IP Phone 확장 모듈을 지원하지 않습니다.
관리 보조자와 함께 작업 (또는 관리 보조자로 작업)	다음 방법을 고려해 보십시오. <ul style="list-style-type: none"> • Cisco Unified Communications Manager Assistant • 공유 회선 	다음을 참조하십시오. <ul style="list-style-type: none"> • 41페이지, 공유 회선 사용 • Cisco Unified Communications Manager Assistant 사용 설명서



요구 사항	방법	추가 정보
여러 전화기에 하나의 내선 번호를 사용하고자 하는 경우	공유 회선을 요청합니다. 이렇게 하면 가령 사무실 전화와 이동 전화에서 하나의 내선 번호를 사용할 수 있습니다.	41페이지 , 공유 회선 사용 을 참조하십시오.
동료와 전화기 또는 사무실 공간 공유	다음 방법을 고려해 보십시오. <ul style="list-style-type: none"> • 통화 파크를 통해 호전환 기능을 사용하지 않고 통화를 저장 및 검색합니다. • 통화 파크를 통해 다른 전화기에 수신되는 전화에 응답합니다. • 공유 회선을 통해 동료의 통화를 보거나 참가합니다. • Cisco 내선 이동을 통해 전화 번호 및 사용자 프로필을 공유된 Cisco Unified IP Phone에 적용합니다. 	이러한 기능에 대해서는 시스템 관리자에게 문의하고 다음을 참조하십시오. <ul style="list-style-type: none"> • 37페이지, 고급 통화 처리. • 41페이지, 공유 회선 사용. • 47페이지, Cisco 내선 이동 사용.
다른 사람을 대신하여 자주 전화에 응답하거나 통화 처리	사용자의 전화기에 자동 응답 기능을 설정해 줄 것을 시스템 관리자에게 요청합니다.	52페이지 , 헤드셋 또는 스피커폰으로 자동 응답 사용 을 참조하십시오.
화상 전화 발신 필요 (SCCP 전화기에만 해당)	Cisco Unified IP Phone, 개인 컴퓨터 및 외장형 비디오 카메라를 사용하여 화상 전화를 걸 수 있는 Cisco Unified Video Advantage 사용을 고려해 보십시오.	추가 도움이 필요한 경우 시스템 관리자에게 문의하고 Cisco Unified Video Advantage 빠른 시작 설명서 및 사용 설명서 를 참조하십시오.
전화기의 고속 다이얼 단추, 통화 로그 또는 디렉터리 목록과 연결된 전화 회선 상태 파악	전화기에 통화 중 램프 필드(BLF) 기능을 설정해 줄 것을 시스템 관리자에게 요청하십시오.	44페이지 , 회선 상태를 파악하기 위해 BLF 사용 을 참조하십시오.
전화 번호 및 설정을 공유된 Cisco Unified IP Phone에 임시 적용	Cisco 내선 이동 서비스에 대해서는 시스템 관리자에게 문의하십시오.	47페이지 , Cisco 내선 이동 사용 을 참조하십시오.

전화기 문제 해결

이 절에서는 Cisco Unified IP Phone에 대한 문제 해결 정보를 제공합니다.

일반적인 문제 해결





이 절에서는 전화기의 일반적인 문제 해결에 도움이 되는 정보를 제공합니다. 자세한 내용은 시스템 관리자에게 문의하십시오.

문제점	설명
발신음이 들리지 않거나 통화를 수행할 수 없음	다음 요인 중 하나 이상이 해당될 수 있습니다. <ul style="list-style-type: none">• 내선 이동 서비스에 로그인해야 합니다.• 번호를 다이얼한 후 CMC(Client Matter Code) 또는 FAC(Forced Authorization Code)를 입력해야 합니다. (SCCP 전화기에만 해당)• 전화기에는 특정 시간 동안 일부 기능을 사용하지 못하도록 하는 시간 제한 기능이 있습니다.
설정 단추가 작동하지 않음	시스템 관리자가 전화기에서  을 비활성화했을 수도 있습니다.
전화기 화면에 아무 것도 표시되지 않음	일정 시간의 비활성 상태 후에 전원을 절약하기 위해 전화기 화면이 절전 모드로 전환되었습니다. 핸드셋을 들거나  과 같은 임의의 단추를 눌러 전화기 화면을 활성화합니다. 15페이지 , 전화기 화면 청소 및 유지 관리 를 참조하십시오.
모든 상황에서 전화기 화면이 켜지지 않음	전화기에서 전화기 화면 조명을 비활성화했을 수 있습니다. 시스템 관리자에게 사용 가능 여부를 문의하십시오.
원하는 소프트키가 표시되지 않음	다음 요인 중 하나 이상이 해당될 수 있습니다. <ul style="list-style-type: none">• 다음을 눌러야 추가 소프트키를 볼 수 있습니다.• 회선 상태를 변경해야 합니다.(예: 오프 혹은 상태로 전환하거나 통화 연결).• 전화기가 해당 소프트키와 연결된 기능을 지원하도록 구성되지 않았습니다.

문제점	설명
끼어들기 실패 및 빠른 통화 중 신호음	사용하고 있는 전화기에 암호화가 구성되어 있지 않은 경우 암호화된 통화에 끼어들 수 없습니다. 이러한 이유 때문에 끼어들지 못하는 경우 통화 중 신호음이 빠르게 재생됩니다.
끼어들기를 사용하여 참가한 통화와의 연결이 끊어짐	통화가 보류, 호전환 또는 전화회의 통화로 전환된 상태인 경우 끼어들기를 사용하여 참여한 통화의 연결이 끊어집니다.
콜백 실패	다른 상대방이 통화 착신 전환을 활성화했을 수도 있습니다.
모두 착신 전환을 설정하려고 할 경우 전화기에서 오류 메시지가 표시될 수 있습니다.	입력한 대상 번호가 모두 착신 전환 루프를 생성하거나 모두 착신 전환 연결에서 허용하는 최대 링크 수(최대 홉 수라고도 함)를 초과하면 전화기에 모두 착신 전환을 직접 설정하지 못할 수 있습니다. 자세한 내용은 시스템 관리자에게 문의하십시오.

전화 관리 데이터 보기

시스템 관리자가 문제 해결을 위해 사용자에게 전화기의 관리 데이터에 액세스하도록 요청할 수도 있습니다.

요청 사항	방법
네트워크 구성 데이터 액세스	 > 네트워크 구성 을 선택하고 표시할 네트워크 구성 항목을 선택합니다.
상태 데이터 액세스	 > 상태 를 선택하고 표시할 상태 항목을 선택합니다.
전화기 모델 정보 액세스	 > 모델 정보 를 선택합니다.
전화 통화 및 음질 정보 액세스	 > 상태 > 통화 통계 를 선택합니다.

품질 보고 도구 사용

시스템 관리자가 성능 문제를 해결하기 위해 품질 보고 도구(QRT)를 사용하여 전화기를 임시 구성할 수도 있습니다. QRT 또는 **품질 보고 도구**를 눌러 시스템 관리자에게 정보를 전송할 수 있습니다. 구성에 따라 QRT를 사용하여 다음을 수행합니다.

- 현재 통화에 발생하는 오디오 문제를 즉시 보고합니다.
- 범주 목록에서 일반적인 문제점을 선택하고 이유 코드를 선택합니다.

Cisco 하드웨어 1년 제한적 보증 조건

특별 조건이 하드웨어 보증에 적용되며 보증 기간 동안 다양한 서비스를 이용할 수 있습니다. Cisco.com에서는 Cisco 소프트웨어에 적용되는 보증 및 라이선스 계약이 포함된 정식 보증서를 다음 URL에서 제공합니다.

http://www.cisco.com/en/US/docs/general/warranty/English/1Y1DEN__.html

찾아보기

A

ASCII 레이블 필드 지원 [66](#)

B

BLF [44](#)

C

Cisco Extension Mobility [47](#)

Cisco Unified Communications Manager
Address Book Synchronizer [65](#)

Cisco Unified IP Phone

그림 [8, 9](#)

기능 구성 [17, 76](#)

높이 조정 [6](#)

등록 [6](#)

문제 해결 [78](#)

설명서 [2](#)

연결 [4](#)

온라인 도움말 [16](#)

웹 기반 서비스 [62](#)

핸드셋 거치대 고정 [5](#)

Cisco Unified IP Phone 확장 모듈 [76](#)

Cisco Unified IP Phone 확장 모듈 7914 [40, 54, 76](#)

Cisco Unified Video Advantage [77](#)

Cisco WebDialer [74](#)

CMC [21, 78](#)

CMC(Client Matter Code), CMC 참조

D

DND [30](#)

E

EM [47](#)

F

FAC [21, 78](#)

FAC(Forced Authorization Code), FAC 참조

M

MCID [46](#)

Meet-Me 전화회의 [34, 35](#)

MLPP, 사용 [46](#)

P

PAB

웹 페이지에서 사용 **63**

전화기에서 사용 **58**

PIN, 변경 **69**

Q

QRT **79**

T

TABSynch **65**

TAPS **6**

U

URL 다이얼, 통화 로그 **56**

W

WebDialer **74**

wideband

헤드셋 **51**

ㄱ

가입, 전화 서비스 **67**

개인 기능

공유 회선 **41**

사용 **43**

개인 디렉터리

웹 페이지에서 사용 **63**

전화기에서 사용 **58**

개인 주소록, PAB 참조

경고, 안전 **2**

고속 다이얼

웹 페이지에서 구성 **64**

전화기에서 사용 **58**

공유 회선

개인 기능 **43**

끼어들기 포함 **42**

설명 **41**

원격 사용 중 아이콘 **41**

공유 회선에 대한 원격 사용 중 아이콘 **41**

국제 통화 로깅 **20, 56, 60**

컷속말 **13**

그룹 통화 당겨받기 **38**

기능 단추

도움말 **11**

디렉터리 **10**

메시지 **10**

서비스 **11**

설정 **11**

표시 **16**

기능 메뉴 **16**

기능 탭 **14**

기능, 사용 가능성 **17, 76**

끼어들기

개인 기능 **43**

공유 회선 **41**

사용 **42**

ㄴ

내선 이동 [47](#)
네트워크 구성 데이터, 찾기 [78](#)

ㄷ

다이얼, 옵션 [19, 20](#)
다중 상대 통화
세부 정보 보기 [55, 56](#)
통화 로그에서 확인 [55, 56](#)
단방향 [13](#)
단추 [36](#)
단추, 식별 [8](#)
단축 다이얼 [37, 66](#)
BLF 사용 [37](#)
구성 [37, 66](#)
단추 [10](#)
레이블 [14, 66](#)
사용 [20](#)
설명 [37](#)
도움말 단추 [11, 27](#)
도움말, 사용 [16](#)
디렉터리 단추 [10](#)

ㄹ

메뉴, 사용 [16](#)
메시지
듣기 [61](#)
표시기 [53, 61](#)
메시지 단추 [10](#)
문제 해결
QRT 참조
일반 [78](#)

ㅁ

받침대
단추 [10](#)
조정 [6](#)
발신 통화, 기록 [55](#)
방해사절 [30](#)
벨소리 장치
블룸 [53](#)
사용자 정의 [53](#)
표시기 [12](#)
벨소리 패턴, 변경 [70](#)
벨소리, 변경 [53](#)
보류
사용 [24](#)
통화 전환 [26](#)
호전환 [27](#)
휴대폰 연결 통화 [48](#)
보류 복귀 표시기, 복귀 통화 [24](#)
보안 전화회의 [34](#)
보안 통화 [45](#)
보안, 모든 통화 [45](#)
블룸 단추 [11](#)
부재 중 통화, 기록 [55](#)

ㅂ

사용자 옵션 웹 페이지
기능 및 서비스 구성 [63](#)
액세스 [62](#)
전화 서비스 가입 [67](#)
사전 다이얼 [20](#)

- 상태 데이터, 찾기 **78**
- 상태 회선, 보기 **14**
- 서비스 단추 **11**
- 서비스, 가입 **67**
- 선택 단추 **11**
- 설명서, 액세스 **2**
- 설정 단추 **11**
- 설정, 사용자 정의 **53**
- 설치, Cisco Unified IP Phone **4**
- 세부 정보 소프트키, 다중 상대 통화 보기 **55, 56**
- 소프트키 단추
 - 레이블 **14**
 - 설명 **12**
- 수상한 전화, 추적 **46**
- 수신 통화, 기록 **55**
- 스피커폰
 - 단추 **11**
 - 사용 **50**
 - 전화 끊기 수단 **24**
 - 전화 발신 수단 **19**
 - 전화 응답 수단 **22**

O

- 아이콘
 - 통화 상태용 **12**
 - 회선용 **12**
- 안전, 경고 **2**
- 암호, 변경 **69**
- 암호화된 통화 **45**

- 액세스 목록
 - 만들기 **72**
 - 설정 **72**
- 양방향 **13**
- 언어(로케일) 설정 **69**
- 여러 통화, 처리 **26**
- 오디오, 품질 **7**
- 온 혹 다이얼 **20**
- 온라인 도움말, 사용 **16**
- 원격 대상 **48**
 - 만들기 **73**
 - 벨소리 일정 **73**
 - 액세스 해제 **49**
- 원격 대상의 벨소리 일정 **73**
- 웹 기반 서비스
 - 구성 **62**
 - 사용자 옵션 웹 페이지 참조
- 유휴 **13**
- 음량
 - 전화기 벨소리 장치 **53**
- 음성 메시지 대기 중 표시기 **61**
- 음성 메시지 서비스 **61**
- 음성 메시지 표시기
 - 설명 **61**
 - 설정 변경 **70**
- 음소거 단추 **11**
- 음소거, 사용 **25**
- 인증된 통화 **45**
- 인터콤 전화 **36**
- 인터콤 회선 **13, 36**

ㅈ

- 자동 다이얼 [20](#)
- 자동 등록된 전화기 지원을 위한 도구 [6](#)
- 자동 응답 [52](#)
- 장난 전화 ID [46](#)
- 장치 구성 페이지 [62](#)
- 재시작, 사용 [24](#)
- 재전송 [19](#)
- 전화 끊기, 옵션 [24](#)
- 전화 발신, 옵션 [19, 20](#)
- 전화 응답 [22](#)
- 전화 회선
 - 단추 [10](#)
 - 보기 [14](#)
 - 설명 [12](#)
- 전화기 서비스
 - 구성 [63](#)
 - 사용자 옵션 웹 페이지 참조
- 전화기 탭 [14](#)
- 전화기 화면
 - 명암 조정 [54](#)
 - 언어 변경 [54](#)
- 전화회의 통화
 - Meet-Me [34, 35](#)
 - 보안 수준 [34](#)
 - 유형 [31](#)
 - 참가자 보기 [34](#)
 - 참가자 제거 [34](#)
- 절전 모드, 전화기 화면 활성화 [15](#)

주소록

- 개인 [57, 58](#)
- 웹 페이지에서 사용 [74](#)
- 전화기에서 사용 [57](#)
- 회사 [57](#)
- 주소록 동기화 도구 [65](#)

ㅋ

- 콜백 [21](#)
- 키패드 [12](#)

ㅌ

- 탐색 단추 [11](#)
- 텔레포니 기능
 - 음성 메시지 대기 중 표시기 [61](#)
- 통화
 - DND 사용 [30](#)
 - 끼어들기 [41, 42](#)
 - 끼어들기 방지 [43](#)
 - 문제 보고 수단 [79](#)
 - 발신 [19, 20](#)
 - 보기 [14, 27](#)
 - 보류 및 재시작 [24](#)
 - 보안 [45](#)
 - 신호음이 들릴 때 재전송 [38](#)
 - 아이콘 [12](#)
 - 여러 명의 상대방 [31](#)
 - 여러 통화 처리 [26](#)

- 여러 통화, 전환 **26**
- 우선 순위 설정 **46**
- 음소거 **25**
- 응답 **22**
- 저장 및 검색 **39**
- 전달 **70**
- 전화회의 기능 **31**
- 종료 **24**
- 차단 **30**
- 파크 **39**
- 호전환 **27**
- 회선과 비교 **12**
- 회선별 최대 **12**
- 통화 개요 모드 **27**
- 통화 당겨받기 **38**
- 통화 대기 **23**
- 통화 로그
 - URL 항목에서 다이얼 **56**
 - 보기 및 다이얼 **55**
 - 지우기 **55**
- 통화 우선 순위 설정 **46**
- 통화 작업 영역 **14**
- 통화 전환 **26, 48**
- 통화 종료, 옵션 **24**
- 통화 착신 전환
 - 웹 페이지에서 구성 **70**
- 통화 처리
 - 고급 **37**
 - 기본 **19**
- 통화 파크 **39**
- 통화자 ID **14**
- 통화중 **13**
- 통화중 램프 필드 **44**

표

- 표시 단추 **10, 15**
- 품질 보고 도구 **79**
- 프로그램 가능 단추
 - 레이블 **14**
 - 설명 **10**

ㅎ

- 핸드셋
 - 거치대에 고정 **5**
 - 사용 **50**
 - 표시등 **12**
- 힌트 그룹 로그아웃 **40**
- 힌트 그룹, 로그아웃 **40**
- 헤드셋
 - 단추 **11**
 - 무선으로 전화 응답 **22**
 - 사용 **50**
 - 전화 끊기 수단 **24**
 - 전화 발신 수단 **19**
 - 전화 응답 수단 **22**
- 헤드셋 성능, 일반 **6**
- 호전환
 - 옵션 **27**
- 화면
 - 기능 **14**
 - 절전 모드 **15**
 - 조명 설정 **54**
 - 청소 **15**
- 회사 디렉터리
 - 웹 페이지에서 사용 **74**
 - 전화기에서 사용 **55, 57**

회선

BLF 사용 **44**

공유 **41**

단추 **10**

및 통화 착신 전환 **70**

벨소리 **53**

벨소리 패턴 **70**

보기 **14**

설명 **12**

아이콘 **12**

음성 메시지 표시기 설정 **70**

전환 **26**

지원되는 통화 수 **12, 76**

텍스트 레이블 **70**

통화 상태 **12**

회선 단추 **10**

혹스위치 클립, 제거 **5**

휴대폰

전화 걸기 **49**

휴대폰 연결 해제 **49**

휴대폰 연결 **48**

구성 **48**

액세스 목록 설정 **72**

원격 대상에 액세스 **49**

통화 보류 **48**

활성화 **73**

휴대폰에서 전화 걸기 **49**

휴대폰에서 해제 **49**

휴대폰 음성 액세스 **48**

연결 **48**



미주 지역 본사
Cisco Systems, Inc.
San Jose, CA

아태 지역 본사
Cisco Systems (USA) Pte. Ltd.
싱가포르

유럽 본사
Cisco Systems International BV
Amsterdam, The Netherlands

Cisco는 전 세계 200개의 영업소를 보유하고 있습니다. 주소, 전화 번호 및 팩스 번호는 다음

Cisco 웹 사이트를 참조하십시오. www.cisco.com/go/offices

CCDE, CCENT, Cisco Eos, Cisco Lumin, Cisco Nexus, Cisco StadiumVision, the Cisco logo, DCE, and Welcome to the Human Network are trademarks; Changing the Way We Work, Live, Play, and Learn is a service mark; and Access Registrar, Aironet, AsyncOS, Bringing the Meeting To You, Catalyst, CCDA, CCDP, CGIE, CCIP, CCNA, CCNP, CCSP, CCVP, Cisco, the Cisco Certified Internetwork Expert logo, Cisco IOS, Cisco Press, Cisco Systems, Cisco Systems Capital, the Cisco Systems logo, Cisco Unity, Collaboration Without Limitation, EtherFast, EtherSwitch, Event Center, Fast Step, Follow Me Browsing, FormsShare, GigaDrive, HomeLink, Internet Quotient, IOS, iPhone, iQ Expertise, the iQ logo, iQ Net Readiness Scorecard, iQuick Study, IronPort, the IronPort logo, LightStream, Linksys, MediaTone, MeetingPlace, MGX, Networkers, Networking Academy, Network Registrar, PCNow, PIX, PowerPanels, ProConnect, ScriptShare, SenderBase, SMARTnet, Spectrum Expert, StackWise, The Fastest Way to Increase Your Internet Quotient, TransPath, WebEx, and the WebEx logo are registered trademarks of Cisco Systems, Inc. and/or its affiliates in the United States and certain other countries.

All other trademarks mentioned in this document or Website are the property of their respective owners. The use of the word partner does not imply a partnership relationship between Cisco and any other company. (0805R)



The Java logo is a trademark or registered trademark of Sun Microsystems, Inc. in the U.S. or other countries.

© 2008 Cisco Systems, Inc. All rights reserved.