



**هاتف 7961G/7961G-GE لهاتف
7941G/7941G-GE وهاتف Cisco Unified IP
Cisco Unified Communications لـ
(SIP و SCCP) Manager 7.0**

المقر الرئيسي في الأمريكتين

Cisco Systems, Inc.
170 West Tasman Drive
San Jose, CA 95134-1706
USA

<http://www.cisco.com>

الهاتف: +1 408 526-4000

+1 800 553-NETS (6387)

الفاكس: +1 408 527-0883

تعريفات الأزرار الوظيفية

إزالة مشاركة من مكالمة مؤتمر	إزالة
إسقاط الطرف الأخير الذي تمت إضافته إلى مكالمة المؤتمر	أزل آخر
الرد على مكالمة واردة إلى مجموعة أخرى أو خط آخر	استلام ج
إنشاء مكالمة مؤتمر	إشراك
إعادة طلب آخر رقم تم طلبه	أعد طلب
إغلاق الإطار الحالي	إغلاق
قطع اتصال المكالمة الحالية أو مكالمة الاتصال الداخلي الحالية	إغلاق
الرد على مكالمة واردة إلى هاتف آخر في مجموعتك	التقاط
الرد على مكالمة واردة في مجموعة مرتبطة	التقط أ
إلغاء أحد الإجراءات أو الخروج من الشاشة بدون تطبيق التغييرات	إلغاء
البحث عن قائمة دليل	بحث
إرسال مشكلات المكالمات إلى مسؤول النظام	تبلغ
إنعاش المحتوى	تحديث
تحديد عنصر قائمة أو مكالمة	تحديد
تحويل مكالمتين لبعضهما البعض	تحويل مباشر (فقط SCCP)
تحويل مكالمة	تحويل
تحرير رقم في سجل المكالمات	تعديل
تخزين مكالمة باستخدام ميزة تعليق المكالمة	تعليق
فتح سجل تفاصيل لمكالمة متعددة الأطراف في سجل مكالمات لم يتم الرد عليها وسجل مكالمات مستلمة	تفاصيل (فقط SCCP)
إعداد/إلغاء إعادة توجيه المكالمات	توجيه كل
إزالة الحروف الموجودة على يمين المؤشر عند استخدام وظيفة تحرير طلب	حذف



المرجع السريع



هاتف Cisco Unified IP 7961G/7961G-GE وهاتف Cisco Unified GE 7941G/7941G-GE Cisco Unified Manager 7.0 Communications (SIP و SCCP)

تعريفات الأزرار الوظيفية

رموز شاشة الهاتف

رموز الأزرار

مهام الهاتف العادية

مهام الهاتف العادية

اضغط	عرض التعليمات المباشرة على الهاتف
ارفع السماعه قبل طلب الرقم أو بعد طلبه.	إجراء مكالمة
اضغط أعد طلب .	إعادة طلب رقم
ارفع سماعه الهاتف.	التحويل إلى سماعه الهاتف أثناء مكالمة
اضغط أو ، ثم أغلق سماعه الهاتف.	التحويل إلى المكبر أو سماعه الرأس أثناء مكالمة
اضغط	كتم صوت الهاتف
اضغط لاختيار سجل مكالمات. للقيام بالطلب، قم بتمييز قائمة وارفع سماعه الهاتف.	استخدام سجلات المكالمات الخاصة بك
اضغط تعديل، << >>	تحرير رقم
اضغط انتظار أو متابعة.	وضع مكالمة في الانتظار/متابعة مكالمة
اضغط تحويل، وأدخل الرقم، ثم اضغط تحويل مرة أخرى.	تحويل مكالمة إلى رقم جديد
اضغط زر نظام الاتصال الداخلي، ثم أدخل رقمًا إذا لزم الأمر، ثم تحدث بعد سماع النغمة.	إجراء مكالمة اتصال داخلي
اضغط مزيد < إشراك واطلب المشارك، ثم اضغط إشراك مرة أخرى.	بدء مكالمة مؤتمر قياسية (غير مباشرة)



Cisco, Cisco Systems, the Cisco logo, and the Cisco Systems logo are registered trademarks or trademarks of Cisco Systems, Inc. and/or its affiliates in the United States and certain other countries. All other trademarks mentioned in this document or Website are the property of their respective owners. The use of the word partner does not imply a partnership relationship between Cisco and any other company. (0705R)

© 2008 Cisco Systems, Inc. All rights reserved.

رموز شاشة الهاتف

مكبر صوت الهاتف قيد الاستخدام	
تمكين الفيديو (SCCP فقط)	
الوصول إلى الميزات	
ميزة تم تعيينها لزر	
استضافة برقم داخلي تم تعيينها لزر	
ميزة وضع مكالمات في الانتظار تم تعيينها لزر	
مؤتمر تم تعيينه لزر	
تحويل تم تعيينه لزر	
URL الخاص بخدمة الهاتف تم تعيينه لزر	
إدخال URL في سجل مكالمات جاهز للتحديث (SIP فقط)	
خيار محدد	
ميزة مُمكنة	

رموز الأزرار

الرسائل	
الخدمات	
تعليمات	
الدلائل	
إعدادات	
مستوى الصوت	
المكبر	
كتم الصوت	
سماعة الرأس	

حالة الخط والمكالمة

ميزة إعادة توجيه المكالمات مُمكنة	
توجد مكالمات في الانتظار	
توجد مكالمات تم توصيلها	
توجد مكالمات واردة	
السماعة مرفوعة	
السماعة مغلقة	
الخط المشترك قيد الاستخدام	
رسالة في الانتظار	
مكالمة تمت مصادقتها	
مكالمة مشفرة	
الخط المراقب من BLF مشغول	
الخط المراقب من BLF في حالة خمول	
الخط المراقب من BLF يصدر رنيناً (التقاط من BLF)	
طلب سريع أو سجل مكالمات أو قائمة دليل (حالة الخط غير معروفة)	
الخط في حالة عدم الإزعاج (ميزة BLF)	
خط اتصال داخلي حامل	
مكالمة اتصال داخلي ذات اتجاه واحد	
مكالمة اتصال داخلي ثنائية الاتجاه	
وضع الصوت أو الفيديو	
سماعة الهاتف قيد الاستخدام	
سماعة الرأس قيد الاستخدام	

حفظ الإعدادات التي تم اختيارها	حفظ
تحويل مكالمات إلى نظام رسائل صوتية أو إعادة توجيهها	حول فورا
العودة إلى الشاشة السابقة	خروج
عرض قائمة التعليمات الرئيسية	رئيسي
الرد على مكالمات	رد
عرض موضوعات التعليمات ذات الصلة	روابط
الرجوع إلى موضوع التعليمات السابق	سابق
ضم المكالمات الموجودة مع بعضها لإنشاء مؤتمر	ضم
طلب رقم هاتف	طلب
استضافة اتصال مباشر بمكالمة مؤتمر	مباشر
متابعة مكالمات تم وضعها في الانتظار	متابعة
الطلب باستخدام رقم فهرس طلب سريع	مختصر
إضافة نفسك إلى مكالمات على خط مشترك وإنشاء مؤتمر	مداخلة بمؤتمر
إضافة نفسك إلى مكالمات على خط مشترك	مداخلة
عرض مزيد من الأزرار الوظيفية	مزيد
إعادة تعيين الإعدادات إلى قيمها الافتراضية	مسح
حذف السجلات أو الإعدادات	مسح
عرض المشاركين في مؤتمر	مشاركون
استلام رسالة إعلام عندما يصبح أحد الأرقام الداخلية المشغولة متوفرًا	معاودة الاتصال
إجراء مكالمات جديدة	مكالمة جديدة
اختيار وضع عرض الفيديو	وضع فيديو (SCCP فقط)
تشغيل/إيقاف تشغيل ميزة عدم الإزعاج (DND)	DND
حذف الحروف التي تم إدخالها	<<
التنقل خلال الحروف التي تم إدخالها	>>

- 1 بدء الاستخدام
- 1 استخدام هذا الدليل
- 2 العثور على معلومات إضافية
- 2 Cisco Unified IP Phone 7900 Series الوصول إلى البرامج التعليمية لـ
- 2 معلومات الأمان والأداء
- 3 نظرة عامة على أمان منتج Cisco
- 3 ميزات خاصة بذوي الاحتياجات الخاصة
- 4 توصيل الهاتف
- 7 نظرة عامة على الهاتف
- 7 التعرف على الأزرار والأجزاء
- 10 التعرف على الخطوط والمكالمات
- 11 التعرف على رموز الخطوط والمكالمات
- 12 التعرف على ميزات شاشة الهاتف
- 12 تنظيف شاشة الهاتف
- 13 التعرف على قوائم وأزرار الميزات
- 13 الوصول إلى نظام التعليمات الموجود في الهاتف
- 14 التعرف على توفر الميزات
- 15 التعرف على SIP مقابل SCCP
- 16 المعالجة الأساسية للمكالمات
- 16 إجراء مكالمات — الخيارات الأساسية
- 17 إجراء مكالمات — خيارات إضافية
- 19 الرد على مكالمات
- 21 إنهاء مكالمات
- 21 استخدام وضع المكالمات في الانتظار والمتابعة
- 22 استخدام كتم الصوت

- التبديل بين مكالمات متعددة 23
- تحويل مكالمة جارية إلى هاتف آخر 23
- عرض مكالمات متعددة 23
- تحويل المكالمات 24
- إرسال مكالمة إلى نظام الرسائل الصوتية 25
- إعادة توجيه المكالمات إلى رقم آخر 26
- استخدام ميزة عدم الإزعاج 27
- إجراء مكالمات مؤتمر 28
- استخدام ميزات المؤتمر 28
- استخدام ميزة مؤتمر 29
- استخدام ميزة ضم 30
- استخدام ميزة مداخلة بمؤتمر 31
- استخدام الاتصال المباشر 31
- عرض المشاركين في مؤتمر أو إزالتهم 32
- إجراء مكالمات بنظام الاتصال الداخلي أو استقبالها 32

34 المعالجة المتقدمة للمكالمات

- الطلب السريع 34
- التقاط مكالمة تمت إعادة توجيهها على الهاتف 35
- تخزين المكالمات المعلقة واستردادها 36
- تسجيل الخروج من مجموعات البحث 37
- استخدام خط مشترك 37
- التعرف على الخطوط المشتركة 38
- استخدام مداخلة لإضافة نفسك إلى مكالمة خط مشترك 38
- التعرف على ميزات المداخلة 38
- استخدام ميزات المداخلة 39
- منع الآخرين من عرض مكالمة خط مشترك أو المداخلة فيها 40
- استخدام BLF لتحديد حالة الخط 41
- إجراء مكالمات آمنة واستقبالها 42
- تتبع المكالمات المشبوهة 43
- تحديد الأولوية للمكالمات الحرجة 43
- استخدام استضافة برقم داخلي لـ Cisco 45
- إدارة مكالمات العمل باستخدام رقم هاتف مفرد 45

- 48 استخدام سماعة الهاتف وسماعة الرأس ومكبر صوت الهاتف
 - 48 استخدام سماعة الهاتف
 - 48 استخدام سماعة الرأس
 - 49 استخدام مكبر صوت الهاتف
- 50 استخدام الرد التلقائي مع سماعة الرأس أو مكبر صوت الهاتف
 - 51 تغيير إعدادات الهاتف
 - 51 تخصيص مؤشرات الرسائل ونغمات الرنين
 - 52 تخصيص شاشة الهاتف
 - 53 استخدام سجلات ودلائل المكالمات
 - 53 استخدام سجلات المكالمات
 - 55 الطلب من الدليل
 - 55 استخدام دليل عام بهاتفك
 - 56 استخدام الدليل الشخصي بهاتفك
 - 59 الوصول إلى الرسائل الصوتية
 - 60 استخدام صفحات ويب خيارات المستخدم
 - 60 الوصول إلى صفحات ويب خيارات المستخدم
 - 61 تهيئة الميزات والخدمات على الويب
 - 61 استخدام الدليل الشخصي على الويب
 - 61 استخدام دفتر العناوين الشخصي على الويب
 - 63 تهيئة المكالمات السريعة على الويب
 - 64 استخدام أداة مزامنة دفتر العناوين
 - 64 إعداد الطلب السريع على الويب
 - 66 إعداد خدمات الهاتف على الويب
 - 68 التحكم في إعدادات المستخدم على الويب
 - 68 التحكم في إعدادات الخط على الويب
 - 71 Mobile Connect ميزة الوصول لميزة Cisco WebDialer
 - 73 استخدام Cisco WebDialer
 - 75 التعرف على خيارات التهيئة الإضافية
 - 77 استكشاف أخطاء الهاتف وإصلاحها
 - 77 استكشاف الأخطاء العامة وإصلاحها

عرض بيانات إدارة الهاتف 78

استخدام أداة إعداد تقارير الجودة 78

شروط ضمان Cisco المحدود لمدة عام للأجهزة 79

الفهرس 80

بدء الاستخدام

استخدام هذا الدليل

يقدم لك هذا الدليل نظرة عامة على الميزات المتوفرة بهاتفك. يمكنك قراءة الدليل بالكامل للتعرف بشكل دقيق على إمكانات الهاتف، أو يمكنك الرجوع إلى الجدول التالي للحصول على إرشادات حول الأقسام شائعة الاستخدام.

إذا أردت...	إذا...
استكشاف هاتفك بمفردك	اضغط  على الهاتف للحصول على مساعدة.
مراجعة معلومات الأمان	راجع معلومات الأمان والأداء، صفحة 2.
توصيل الهاتف	راجع توصيل الهاتف، صفحة 4.
استخدام الهاتف بعد تثبيته	ابدأ بمطالعة نظرة عامة على الهاتف، صفحة 7.
معرفة ما تشير إليه مصابيح الأزرار	راجع التعرف على الأزرار والأجزاء، صفحة 7.
التعرف على شاشة العرض	راجع التعرف على الخطوط والمكالمات، صفحة 10.
إجراء مكالمات	راجع إجراء مكالمات — الخيارات الأساسية، صفحة 16.
وضع مكالمات في الانتظار	راجع استخدام وضع المكالمات في الانتظار والمتابعة، صفحة 21.
كتم صوت المكالمات	راجع استخدام كتم الصوت، صفحة 22.
تحويل المكالمات	راجع تحويل المكالمات، صفحة 24.
إجراء مكالمات مؤتمر	راجع إجراء مكالمات مؤتمر، صفحة 28.
إعداد الطلب السريع	راجع الطلب السريع، صفحة 34.
مشاركة رقم هاتف	راجع استخدام خط مشترك، صفحة 37.
استخدام الهاتف كمكبر للصوت	راجع استخدام سماعة الهاتف وسماعة الرأس ومكبر صوت الهاتف، صفحة 48.
تغيير مستوى صوت الرنين أو النغمة	راجع تغيير إعدادات الهاتف، صفحة 51.
عرض مكالمات لم يتم الرد عليها	راجع استخدام سجلات ودلائل المكالمات، صفحة 53.
الاستماع إلى الرسائل الصوتية	راجع الوصول إلى الرسائل الصوتية، صفحة 59.
استعراض تعريفات الرموز والأزرار الوظيفية	ارجع إلى بطاقة المرجع السريع في مقدمة هذا الدليل.

العثور على معلومات إضافية

يمكنك الوصول إلى أحدث الوثائق الحالية لهاتف Cisco Unified IP على شبكة الإنترنت من خلال عنوان URL التالي:

http://www.cisco.com/en/US/products/hw/phones/ps379/tsd_products_support_series_home.html

يمكنك الوصول إلى موقع Cisco على الويب من خلال عنوان URL التالي:

<http://www.cisco.com/>

يمكن الوصول إلى مواقع Cisco الدولية على الويب من خلال عنوان URL التالي:

http://www.cisco.com/public/countries_languages.shtml

يمكنك الوصول إلى معلومات الترخيص الحالية من خلال عنوان URL التالي:

http://www.cisco.com/en/US/docs/voice_ip_comm/cuiph/all_models/openssl_license/7900_ssllic.html

الوصول إلى البرامج التعليمية لـ Cisco Unified IP Phone 7900 Series

(هواتف SCCP فقط)

يتم من خلال البرامج التعليمية لـ Cisco Unified IP Phone 7900 Series استخدام الصوت والصور المتحركة لشرح ميزات الاتصال الأساسية. ويمكنك الوصول إلى البرامج التعليمية على الإنترنت (بالنسبة للعديد من طرز الهواتف) من جهاز الكمبيوتر الشخصي. ابحث عن البرامج التعليمية (باللغة الإنجليزية فقط) الخاصة بطراز هاتفك في قائمة الوثائق على الموقع التالي:

http://www.cisco.com/en/US/products/hw/phones/ps379/products_user_guide_list.html

معلومات الأمان والأداء

ارجع إلى هذه الأقسام للحصول على معلومات حول تأثير انقطاع التيار والأجهزة الأخرى على هاتف Cisco Unified IP.

انقطاع التيار

تعتمد إمكانية الوصول إلى خدمة الطوارئ من خلال الهاتف على تشغيل الهاتف. ففي حالة وجود أي قصور بمزود الطاقة، لن تعمل ميزة طلب خدمة الاتصال بالطوارئ والخدمة حتى تتم استعادة الطاقة. قد تحتاج إلى إعادة تعيين الجهاز أو إعادة تهيئته قبل استخدام ميزة طلب خدمة الاتصال بالطوارئ أو الخدمة وذلك في حالة حدوث انقطاع أو عطل في التيار.

استخدام أجهزة خارجية

تطبق المعلومات التالية عند استخدام أجهزة خارجية مع هاتف Cisco Unified IP:

توصي Cisco باستخدام أجهزة خارجية (مثل سماعات رأس) عالية الجودة مزودة بوسائل الحماية من إشارات التردد اللاسلكي (RF) وإشارات التردد الصوتي (AF) الضارة.

قد يظهر بعض التشويش في الصوت وفقاً لجودة تلك الأجهزة ودرجة قربها من الأجهزة الأخرى مثل الهواتف الخلوية أو أجهزة الإرسال والاستقبال. في تلك الحالات، توصي شركة Cisco بإتباع إجراء واحد أو أكثر من الإجراءات التالية:

- قم بنقل الجهاز الخارجي بعيداً عن مصدر إشارات التردد اللاسلكي (RF) والتردد الصوتي (AF).
 - قم بتوجيه كبلات الجهاز الخارجي بعيداً عن مصدر إشارات التردد اللاسلكي (RF) والتردد الصوتي (AF).
 - استخدم كبلات محمية للأجهزة الخارجية، أو استخدم كبلات ذات موصل وحماية أفضل.
 - قم بتقصير طول كبل الجهاز الخارجي.
 - ضع طبقة حديدية أو أي نوع آخر من تلك الأجهزة على كبلات الجهاز الخارجي.
- لا تقدم Cisco أي ضمان لكفاءة أداء النظام لأنها ليست مسؤولة عن جودة الموصلات والكبلات والأجهزة الخارجية. يعمل النظام على نحو ملائم عند توصيل الأجهزة المناسبة باستخدام كبلات وموصلات عالية الجودة.



تشبيه في دول الاتحاد الأوروبي، استخدم فقط مكبرات وميكروفونات وسماعات رأس خارجية تتوافق تماماً مع توجيهات EMC [89/336/EC].

نظرة عامة على أمان منتج Cisco

يتضمن هذا المنتج ميزات تشفير ويخضع لقوانين الولايات المتحدة والقوانين المحلية للدول التي تحكم الاستيراد والتصدير ونقل الملكية والاستخدام. ولا ينطوي توفير منتجات Cisco التشفيرية على تحويل جهة خارجية لاستيراد أو تصدير أو توزيع أو استخدام التشفير. ويتحمل المستوردون والمصدرون والموزعون والمستخدمون مسؤولية الالتزام بقوانين الولايات المتحدة والقوانين المحلية للدول. يعني استخدام هذا المنتج موافقتك على الالتزام بالقوانين واللوائح السارية. في حالة عدم تمكنك من الالتزام بقوانين الولايات المتحدة والقوانين المحلية، أعد هذا المنتج فوراً.

يمكن العثور على معلومات إضافية حول لوائح التصدير المعمول بها في الولايات المتحدة على:

http://www.cisco.com/en/US/products/hw/phones/ps379/products_user_guide_list.html

مميزات خاصة بذوي الاحتياجات الخاصة

تتوفر قائمة بالمميزات الخاصة بذوي الاحتياجات الخاصة عند الطلب. يمكنك العثور على مزيد من المعلومات المتعلقة بالمميزات الخاصة بذوي الاحتياجات الخاصة من Cisco على عنوان URL التالي:

www.cisco.com/go/accessibility

توصيل الهاتف

على الأرجح أن مسؤول النظام هو الشخص الذي سيقوم بتوصيل هاتف Cisco Unified IP الجديد بشبكة الاتصال الهاتفي المشتركة عبر بروتوكول الإنترنت. إذا لم يتم ذلك، ارجع إلى الرسومات والجدول أدناه لتوصيل هاتفك.

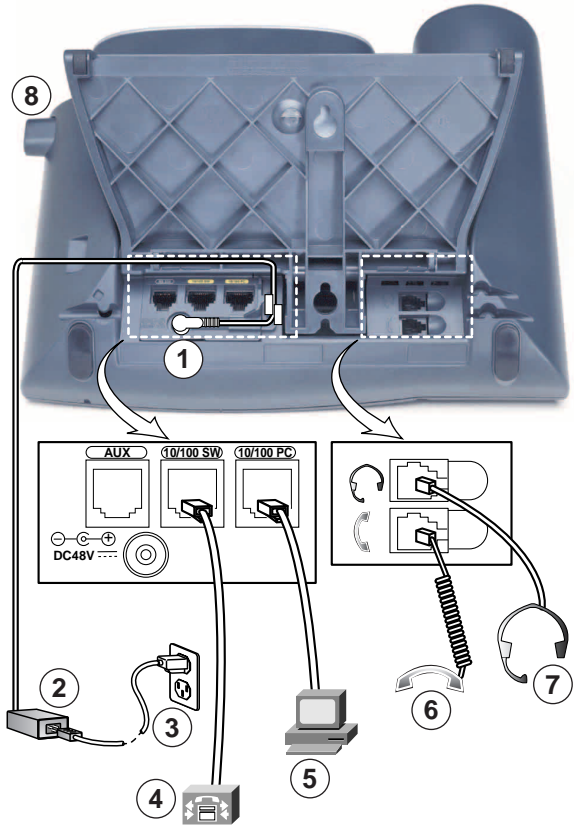

113656

منفذ الوصول (PC 10/100 ¹)	5	منفذ محول تيار مباشر (تيار مباشر 48 فولت)	1
منفذ سماعة الهاتف	6	مزود طاقة من تيار متردد إلى تيار مباشر	2
منفذ سماعة الرأس	7	سلك طاقة تيار متردد	3
زر حامل الهاتف	8	منفذ الشبكة (SW 10/100 ¹)	4

1. قد يعرض هاتفك 10/100/1000.

إزالة مشبك مفتاح الربط (مطلوب)

قبل استخدام الهاتف، قم بإزالة مشبك مفتاح الربط من منطقة الحامل. فمع إزالة المشبك، يرتفع مفتاح الربط بسهولة عند التقاط سماعة الهاتف.

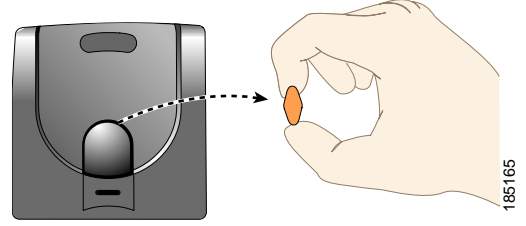

ضبط مسند سماعة الهاتف (اختياري)

توصي شركة Cisco بضبط مسند سماعة الهاتف، خاصةً عند تثبيت الهواتف على الحائط، وذلك لضمان عدم انزلاق السماعة من الحامل بسهولة. راجع الجدول أدناه للحصول على إرشادات.

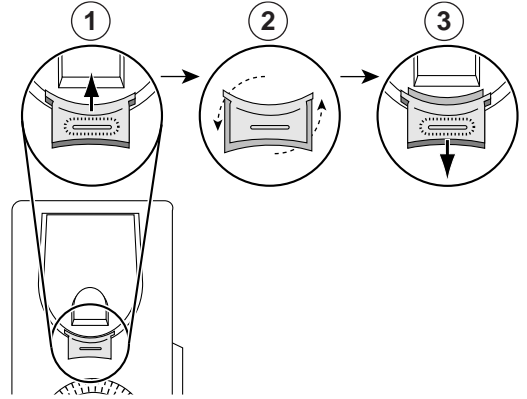

1	ضع سماعة الهاتف جانبًا ثم اسحب اللسان البلاستيكي المربع من مسند سماعة الهاتف.
2	قم بتدوير اللسان بزاوية 180 درجة.
3	أدخل اللسان مرة أخرى في مسند سماعة الهاتف. يظهر جزء بارز في أعلى اللسان بعد أن يتم تدويره. أعد سماعة الهاتف إلى المسند.

ضبط حامل الهاتف (اختياري)

لتغيير زاوية قاعدة الهاتف، قم بضبط حامل الهاتف مع ضغط زر حامل الهاتف.

التسجيل باستخدام TAPS

بعد توصيل الهاتف بالشبكة، قد يطلب منك مسؤول النظام إجراء تسجيل تلقائي للهاتف باستخدام TAPS (أداة لدعم الهواتف المسجلة تلقائيًا). يمكن استخدام TAPS لهاتف جديد أو لاستبدال هاتف موجود بالفعل.

للتسجيل باستخدام TAPS، التقط سماعة الهاتف وأدخل رقم TAPS الداخلي الذي يوفره لك مسؤول النظام، ثم اتبع التعليمات الصوتية. قد تحتاج إلى إدخال رقمك الداخلي كاملاً، بما في ذلك رمز المنطقة. بعد عرض رسالة التأكيد على الهاتف، أغلق سماعة الهاتف. ستتم إعادة تشغيل الهاتف.

دعم سماعة الرأس

بالرغم من أن شركة Cisco Systems تقوم بإجراء اختبارات داخلية محدودة على سماعات الرأس الخاصة بجهات أخرى لاستخدامها مع هواتف Cisco Unified IP، إلا أن Cisco لا تعتمد أو تدعم استخدام المنتجات الخاصة بموردي سماعات الرأس (أو سماعات الهاتف) الآخرين.

توصي شركة Cisco باستخدام أجهزة خارجية ذات جودة عالية، على سبيل المثال، سماعات رأس محمية من إشارات التردد اللاسلكي (RF) والتردد الصوتي (AF) غير المرغوب فيها. قد يظهر بعض التشويش في الصوت وذلك حسب جودة هذه الأجهزة ودرجة قربها من الأجهزة الأخرى مثل الهواتف المحمولة وأجهزة الإرسال والاستقبال. ويمكن أن يسمع الطرف الآخر البعيد هذا الطنين المسموع أو التنبيه أو يسمعه مستخدم هاتف Cisco Unified IP، والطرف الآخر. قد يرجع السبب في أصوات الطنين أو التشويش إلى مجموعة من المصادر الخارجية: على سبيل المثال، المصابيح الكهربائية والمحركات الكهربائية أو شاشات الكمبيوتر العملاقة. راجع استخدام أجهزة خارجية، صفحة 2، للحصول على مزيد من المعلومات..



ملاحظة

في بعض الحالات، يمكن تقليل مستوى الطنين أو منعه نهائيًا عن طريق استخدام مكعب طاقة محلي أو محقن للطاقة.

وعدم التناسق الملازم للبيئات والأجهزة المستخدمة في المواقع التي يتم فيها تركيب هواتف Cisco Unified IP يعني أنه لا يوجد ما يُعرف باسم الحل "الأمثل" لسماعة الرأس الذي يعتبر ملائمًا لكل البيئات.

توصي Cisco عملاءها باختبار سماعات الرأس في البيئات المقترضة استخدامها بها لتحديد مستوى أدائها قبل اتخاذ قرار الشراء وتطبيقها بشكل واسع النطاق.

تقييم جودة الصوت من خلال المستخدم

بعيدًا عن الأداء الحركي والميكانيكي والفني، فإن صوت سماعة الرأس يجب أن يكون جيدًا بالنسبة للمستخدم وبالنسبة للطرف الآخر. يختلف تقييم الصوت من شخص لآخر ولا تضمن شركة Cisco أداء أية سماعة رأس. ومع ذلك، أفادت التقارير بوجود مجموعة متنوعة من سماعات الرأس، منتجة بواسطة رواد في مجال تصنيع سماعات الرأس، تعمل جيدًا مع هواتف Cisco Unified IP. راجع مواقع الويب الخاصة بالشركة المصنعة لمزيد من التفاصيل.

نظرة عامة على الهاتف

تعتبر هواتف 7961G-GE و7961G (الإصدار gigabit Ethernet) و7941G-GE و7941G (الإصدار gigabit Ethernet) Cisco Unified IP لـ (Ethernet) هواتف كاملة الميزات تتيح لك التواصل الصوتي عبر نفس شبكة البيانات التي يستخدمها جهاز الكمبيوتر الخاص بك، مما يسمح لك بإمكانية إجراء مكالمات واستقبالها ووضع مكالمات في الانتظار وتحويلها وإجراء مكالمات مؤتمر وغير ذلك من الميزات.

تتمتع هواتف Cisco Unified IP 7961G-GE و7941G-GE، التي تدعم تكنولوجيا Gigabit Ethernet، بأحدث التقنيات والتحسينات المتقدمة في مجال خدمة الاتصال الهاتفي Gigabit Ethernet VoIP، مما يتيح معدل نقل بيانات بسرعة جيغابت للأجهزة المكتبية.

وبالإضافة إلى الميزات الأساسية لمعالجة المكالمات، يقدم لك الهاتف ميزات إنتاجية متقدمة توفر لك إمكانات أفضل لمعالجة المكالمات. حسب إعدادات التهيئة، يدعم هاتفك:

- الوصول إلى بيانات الشبكة وتطبيقات XML والخدمات المستندة إلى الويب.
- التخصيص المباشر لميزات المكالمات والخدمات من خلال صفحات ويب خيارات مستخدم Cisco Unified CM.
- نظام تعليمات مباشر شامل يعرض المعلومات على شاشة الهاتف.

التعرف على الأزرار والأجزاء

يمكنك استخدام الرسومات والجدول أدناه للتعرف على أزرار هاتفك ومكوناته.

هاتف Cisco Unified IP 7961G-GE و 7961G



186845

هاتف Cisco Unified IP 7941G و 7941G-GE



186846

العنصر	الوصف	للحصول على مزيد من المعلومات، راجع...
1	<p>أزرار مبرمجة </p> <p>تبعًا لإعدادات التهيئة، تتيح الأزرار المبرمجة إمكانية الوصول إلى:</p> <ul style="list-style-type: none"> خطوط الهاتف (أزرار الخط) وخطوط نظام الاتصال الداخلي أرقام الطلب السريع (أزرار الطلب السريع متضمنةً ميزة الطلب السريع لـ BLF) الخدمات المستندة إلى الويب (على سبيل المثال، زر دفتر العناوين الشخصي) ميزات المكالمة (على سبيل المثال زر خصوصية أو زر وضع المكالمة في الانتظار أو زر تحويل) تضيء الأزرار للإشارة إلى الحالة: <ul style="list-style-type: none">  أخضر، ثابت — إشارة إلى وجود مكالمة نشطة أو مكالمة اتصال داخلي ثنائية الاتجاه  أخضر، يومض — إشارة إلى وجود مكالمة موضوعة في الانتظار  برتقالي، ثابت — إشارة إلى أن ميزة الخصوصية قيد الاستخدام أو إلى وجود مكالمة اتصال داخلي ذات اتجاه واحد أو إلى أن ميزة عدم الإزعاج نشطة أو إلى تسجيل الدخول إلى مجموعات البحث.  برتقالي، يومض — إشارة إلى وجود مكالمة واردة أو مكالمة مسحوبة  أحمر، ثابت — إشارة إلى أن الخط البعيد قيد الاستخدام (خط مشترك أو حالة BLF أو مكالمة Mobile Connect نشطة) 	<ul style="list-style-type: none"> التعرف على الخطوط والمكالمات، صفحة 10 المعالجة الأساسية للمكالمات، صفحة 16 الطلب السريع، صفحة 34 استخدام خط مشترك، صفحة 37 استخدام BLF لتحديد حالة الخط، صفحة 41 إجراء مكالمات بنظام الاتصال الداخلي أو استقبالها، صفحة 32
2	شاشة الهاتف	تعرض ميزات المكالمات.
3	زر حامل الهاتف	يُتيح لك ضبط زاوية قاعدة الهاتف.
4	زر الرسائل 	يُتيح طلب خدمة الرسائل الصوتية تلقائيًا (تختلف حسب الخدمة).
5	زر دلائل 	يُتيح فتح قائمة الدلائل وإغلاقها. استخدم هذا الزر للوصول إلى سجلات المكالمات والدلائل.
6	زر تعليمات 	يُتيح تنشيط قائمة تعليمات.
		التعرف على الخطوط والمكالمات، صفحة 10
		ضبط حامل الهاتف (اختياري)، صفحة 5
		الوصول إلى الرسائل الصوتية، صفحة 59
		استخدام سجلات المكالمات، صفحة 53
		الوصول إلى نظام التعليمات الموجود في الهاتف، صفحة 13

العنصر	الوصف	للحصول على مزيد من المعلومات، راجع...	
7	زر إعدادات 	يتيح فتح قائمة إعدادات وإغلاقها. استخدم هذا الزر للتحكم في تباين شاشة الهاتف وأصوات الرنين.	تغيير إعدادات الهاتف، صفحة 51
8	زر خدمات 	يتيح فتح قائمة الخدمات وإغلاقها.	استخدام صفحات ويب خيارات المستخدم، صفحة 60
9	زر مستوى الصوت 	يتيح التحكم في مستوى صوت سماعة الهاتف وسماعة الرأس ومكبر صوت الهاتف (في وضع سماعة مرفوعة) ومستوى صوت الجرس (في وضع سماعة مغلقة).	استخدام سماعة الهاتف وسماعة الرأس ومكبر صوت الهاتف، صفحة 48
10	زر المكبر 	يتيح التبديل بين تشغيل مكبر صوت الهاتف وإيقاف تشغيله. عند تشغيل مكبر صوت الهاتف، تتم إضاءة الزر الخاص به.	استخدام سماعة الهاتف وسماعة الرأس ومكبر صوت الهاتف، صفحة 48
11	زر كتم الصوت 	يتيح التبديل بين تشغيل الميكروفون أو إيقاف تشغيله. عندما يتم كتم صوت الميكروفون، تتم إضاءة الزر.	استخدام كتم الصوت، صفحة 22
12	زر سماعة الرأس 	يتيح التبديل بين تشغيل سماعة الرأس وإيقاف تشغيلها. عند تشغيل سماعة الرأس، تتم إضاءة الزر الخاص بها.	استخدام سماعة الهاتف وسماعة الرأس ومكبر صوت الهاتف، صفحة 48
13	زر التنقل 	يتيح لك التمرير خلال القوائم وتمييز العناصر. يعرض زر التنقل أرقام الهاتف من سجل المكالمات الصادرة في حالة وجود السماعة في وضع الإغلاق.	استخدام سجلات المكالمات، صفحة 53
14	اللوحة الرقمية	تتيح لك طلب أرقام الهاتف وإدخال الحروف واختيار عناصر القائمة.	المعالجة الأساسية للمكالمات، صفحة 16
15	الأزرار الوظيفية 	تتيح كل منها تنشيط أحد خيارات الأزرار الوظيفية (المعروضة على شاشة الهاتف).	التعرف على الخطوط والمكالمات، صفحة 10
16	شريط مضيء في سماعة الهاتف	يشير إلى وجود مكالمات واردة أو رسالة صوتية جديدة	الوصول إلى الرسائل الصوتية، صفحة 59

التعرف على الخطوط والمكالمات

لتجنب الخلط بين الخطوط والمكالمات، راجع الوصف التالي:

خطوط — كل خط يقابله رقم دليل أو رقم اتصال داخلي يمكن للأخرين استخدامه في الاتصال بك. يدعم هاتفنا CiscoUnified IP 7961G/7961G-GE عددًا من الخطوط يتراوح بين خط واحد وستة خطوط، ويدعم هاتفنا Cisco Unified IP 7941G/7941G-GE خطين بحد أقصى، حسب إعدادات التهيئة. لتتعرف على عدد الخطوط لديك، انظر إلى الجهة اليمنى من شاشة الهاتف. لديك من الخطوط ما يساوي عدد الأرقام الدلائل ورموز خطوط الهاتف: .

مكالمات — يمكن أن يدعم كل خط مكالمات متعددة. حسب الإعدادات الافتراضية، يدعم هاتفك أربع مكالمات متصلة لكل خط، ويمكن لمسؤول النظام تعديل هذا الرقم تبعًا لاحتياجاتك. يمكن لمكالمة واحدة فقط أن تكون المكالمات النشطة، ويتم وضع المكالمات الأخرى في الانتظار تلقائيًا.

التعرف على رموز الخطوط والمكالمات

يتم عرض رموز على هاتفك لمساعدتك في تحديد حالة المكالمات والخطوط.

الرمز	حالة المكالمة أو الخط	الوصف
	خط في وضع سماع مغلقة	لا يوجد أي نشاط هاتفي على هذا الخط.
	خط في وضع سماع مرفوعة	يتم طلب رقم أو هناك مكالمة صادرة في حالة رنين.
	توجد مكالمة تم توصيلها	أنت متصل حالياً بالطرف الآخر.
	مكالمة في حالة رنين	توجد مكالمة واردة برنين على أحد الخطوط.
	توجد مكالمة في الانتظار	تم وضع المكالمة قيد الانتظار. راجع استخدام وضع المكالمة في الانتظار والمتابعة، صفحة 21.
	مشغول عن بُعد	هناك مكالمة متصلة بهاتف آخر مشارك في نفس الخط. راجع استخدام خط مشترك، صفحة 37، للحصول على مزيد من التفاصيل.
	سحب مكالمة	مكالمة في الانتظار يتم سحبها إلى هاتفك. راجع استخدام وضع المكالمة في الانتظار والمتابعة، صفحة 21.
	مكالمة تمت مصادقتها	راجع إجراء مكالمات آمنة واستقبالها، صفحة 42.
	مكالمة مشفرة	راجع إجراء مكالمات آمنة واستقبالها، صفحة 42.
	الهاتف المراقب من BLF في حالة خمول	راجع استخدام BLF لتحديد حالة الخط، صفحة 41.
	الخط المراقب من BLF مشغول	راجع استخدام BLF لتحديد حالة الخط، صفحة 41.
	الخط المراقب من BLF يصدر رنيناً (التقاط من BLF)	راجع استخدام BLF لتحديد حالة الخط، صفحة 41.
	الخط في حالة عدم الإزعاج (BLF)	راجع استخدام BLF لتحديد حالة الخط، صفحة 41.
	خط نظام اتصال داخلي خامل	خط نظام اتصال داخلي غير مستخدم. راجع إجراء مكالمات بنظام الاتصال الداخلي واستقبالها، صفحة 32.
	مكالمة اتصال داخلي ذات اتجاه واحد	خط نظام اتصال داخلي يتم من خلاله إرسال صوت باتجاه واحد أو استقباله. راجع إجراء مكالمات بنظام الاتصال الداخلي واستقبالها، صفحة 32.
	مكالمة اتصال داخلي ثنائية الاتجاه	قام المستلم بضغط زر نظام الاتصال الداخلي لتنشيط الصوت ثنائي الاتجاه مع المتصل. راجع إجراء مكالمات بنظام الاتصال الداخلي واستقبالها، صفحة 32.

التعرف على ميزات شاشة الهاتف

قد تبدو شاشة هاتفك الرئيسية كما في الشكل التالي عندما تكون هناك مكالمات نشطة وقوائم ميزات متعددة مفتوحة:

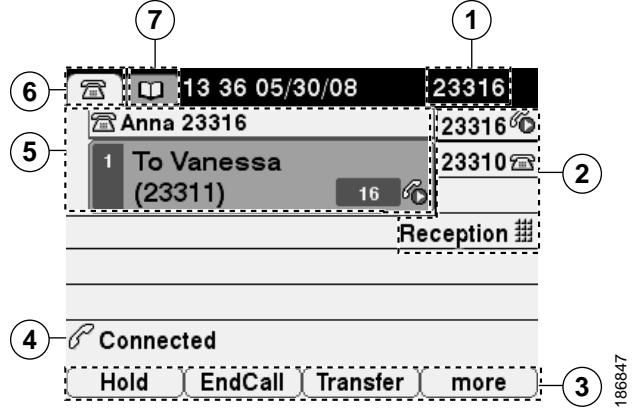

186847





1	خط الهاتف الأساسي	يعرض رقم الهاتف (رقم الدليل) لخط الهاتف الأساسي. في حالة فتح علامات تبويب متعددة للميزات، يتم عرض رقم الهاتف والوقت والتاريخ بالتبادل في هذه المنطقة.
2	مؤشرات الأزرار المبرمجة	الأزرار المبرمجة يمكن أن تعمل كأزرار خطوط الهاتف أو أزرار خطوط نظام الاتصال الداخلي أو أزرار الطلب السريع أو أزرار خدمات الهاتف أو أزرار ميزات الهاتف. تشير الرموز والتسميات إلى كيفية تهيئة تلك الأزرار. للحصول على مرجع للرموز، راجع "رموز شاشة الهاتف" في "بطاقة المرجع السريع" في مقدمة هذا الدليل.
3	تسميات الأزرار الوظيفية	تعرض كل منها وظيفة أحد الأزرار الوظيفية. لتنشيط زر وظيفي، اضغط الزر الوظيفي.
4	سطر الحالة	يعرض رموز الأوضاع الصوتية ومعلومات الحالة ورسائل المطالبة
5	منطقة النشاط الهاتفي	تعرض المكالمات الحالية لكل خط، متضمنة معرف المتصل ومدة المكالمة وحالتها للخط المميز (عرض قياسي). راجع التعرف على الخطوط والمكالمات، صفحة 10، وعرض مكالمات متعددة، صفحة 23.
6	علامة تبويب الهاتف	تشير إلى النشاط الهاتفي.
7	علامات تبويب الميزات	تشير كل منها إلى قائمة ميزات مفتوحة. راجع التعرف على قوائم وأزرار الميزات، صفحة 13.

تنظيف شاشة الهاتف

لا تستخدم إلا قطعة من القماش الناعم الجاف لمسح شاشة الهاتف. لا تستخدم أية سوائل أو مساحيق في تنظيف الهاتف، فقد تؤدي إلى تلوث مكونات الهاتف وتتسبب في تعطيله.

التعرف على قوائم وأزرار الميزات

اضغط أحد أزرار الميزات لفتح قائمة ميزات أو إغلاقها.

إذا أردت...	إذا...
فتح قائمة ميزات أو إغلاقها	اضغط زر ميزة: الرسائل  الخدمات  الدلائل  الإعدادات  التعليمات 
التمرير خلال قائمة	اضغط زر التثقل.
الرجوع للخلف مستوى واحد في قائمة ميزات	اضغط خروج. يؤدي ضغط زر خروج من أعلى مستوى بالقائمة إلى إغلاق القائمة.
التبديل بين قوائم الميزات المفتوحة	اضغط إحدى علامات تبويب الميزات. تحتوي كل قائمة ميزات على علامة التبويب الخاصة بها. وتظهر علامة التبويب عند فتح قائمة الميزات.

الوصول إلى نظام التعليمات الموجود في الهاتف

يوفر لك الهاتف نظام تعليمات مباشر وشامل. وتظهر موضوعات التعليمات على شاشة الهاتف.

إذا أردت...	إذا...
عرض القائمة الرئيسية	اضغط  الموجود بالهاتف وانتظر عدة ثوانٍ ليتم عرض القائمة. تتضمن موضوعات القائمة الرئيسية: • حول هاتف Cisco Unified IP — تفاصيل حول الهاتف • كيف يمكنني...؟ — إجراءات خاصة بالمهام الشائعة للهاتف • ميزات الاتصال — وصف وإجراءات ميزات الاتصال • تعليمات — تلميحات حول استخدام التعليمات وكيفية الوصول إليها
التعرف على زر أو زر وظيفي	اضغط  ، ثم اضغط زر أو زر وظيفي بسرعة..
التعرف على عنصر قائمة	اضغط  أو  أو  لعرض قائمة ميزات. قم بتمييز عنصر قائمة ثم اضغط  مرتين بسرعة.
الحصول على تعليمات باستخدام التعليمات	اضغط  مرتين بسرعة. حدد موضوع التعليمات المطلوب.

التعرف على توفر الميزات

قد لا تكون الميزات المعروضة في دليل الهاتف هذا متوفرة لك أو قد تعمل بشكل مختلف بهاتفك، وذلك حسب إعدادات تهيئة نظام الهاتف. اتصل بمكتب الدعم أو مسؤول النظام للحصول على معلومات حول تشغيل الميزات وتوفرها. يمكنك الوصول إلى العديد من الميزات باستخدام أحد الأزرار الوظيفية أو عن طريق ضغط أحد أزرار الخطوط. ويمكنك تهيئة بعض الميزات، ولكن يتحكم مسؤول النظام في معظمها. فيما يلي بعض التفاصيل حول استخدام الأزرار الوظيفية وأزرار الخطوط للوصول إلى الميزات:

الميزة	الزر الوظيفي	تسمية زر الخط ورمزه
أعد طلب	أعد طلب	أعد طلب ▶
إعادة توجيه مكالمة	توجيه كل	إعادة توجيه الكل ▶
تعليق	تعليق	تعليق ▶
التقاط	التقاط	التقاط ▶
مؤتمر	إشراك	مؤتمر 📺
قائمة المؤتمرات	مشاركون	قائمة المؤتمرات ▶
عدم الإزعاج	DND	عدم الإزعاج ⓪ أو عدم الإزعاج ⓪
إنهاء مكالمة	إغلاق	إنهاء مكالمة ▶
التقاط مكالمة مجموعة	استلام ج	التقاط مكالمة مجموعة ▶
التقاط مكالمة مجموعة	انتظار	انتظار ⓪
مجموعة البحث	صيد	مجموعة بحث ⓪ أو مجموعة بحث ⓪
تعريف المكالمات الضارة	تقصي رقم	معرف مكالمات ضارة ▶
اتصال مباشر بمؤتمر	مباشر	مباشر ▶
إمكانية التنقل بالأجهزة	إمكانية التنقل بالأجهزة	إمكانية التنقل بالأجهزة 📱
مكالمة جديدة	مكالمة جديدة	مكالمة جديدة ▶
التقاط آخر	التقط آ	التقاط آخر ▶
أداة إعداد تقارير الجودة	تبليغ	أداة إعداد تقارير الجودة ▶
أعد طلب	أعد طلب	أعد طلب ▶
إزالة آخر طرف من المؤتمر	أزل آخر	إزالة المشارك الأخير ▶
تحويل	تحويل	تحويل 📞
أمر وضع الفيديو	الفيديو	فيديو ▶

التعرف على SIP مقابل SCCP

يمكن تهيئة الهاتف للعمل مع نوع واحد من نوعي بروتوكول الإشارة: SIP (بروتوكول بدء جلسة) أو SCCP (بروتوكول Skinny للتحكم في المكالمات) يقوم مسؤول النظام بتحديد إعدادات التهيئة هذه. قد تختلف ميزات المكالمات تبعًا لاختلاف البروتوكول. يوضح دليل الهاتف هذا الميزات الخاصة ببروتوكول معين. للتعرف على البروتوكول الذي يستخدمه هاتفك، يمكنك الرجوع إلى مسؤول النظام أو يمكنك اختيار  < معلومات الطراز < بروتوكول تحكم المكالمات من على هاتفك.

المعالجة الأساسية للمكالمات



يمكنك إجراء المهام الأساسية لمعالجة المكالمات باستخدام نطاق واسع من الميزات والخدمات. وقد يختلف توفر الميزات من هاتف إلى آخر؛ لمزيد من المعلومات، ارجع إلى مسؤول النظام.

إجراء مكالمة — الخيارات الأساسية

فيما يلي بعض الطرق السهلة التي يمكنك من خلالها إجراء مكالمة باستخدام هاتف Cisco Unified IP.

للحصول على مزيد من المعلومات، راجع...	إذًا...	إذا أردت...
نظرة عامة على الهاتف، صفحة 7	ارفع سماعة الهاتف واطلب رقمًا.	إجراء مكالمة باستخدام سماعة الهاتف
استخدام سماعة الهاتف وسماعة الرأس ومكبر صوت الهاتف، صفحة 48	اضغط  ثم أدخل رقمًا.	إجراء مكالمة باستخدام مكبر صوت الهاتف
استخدام سماعة الهاتف وسماعة الرأس ومكبر صوت الهاتف، صفحة 48	اضغط  ثم أدخل رقمًا. أو إذا كان  مضيئًا، اضغط مكالمة جديدة ثم أدخل رقمًا.	إجراء مكالمة باستخدام سماعة الرأس
استخدام سجلات المكالمات، صفحة 53	اضغط إعادة طلب لطلب آخر رقم، أو اضغط زر التنقل (عندما يكون الهاتف في وضع الخمول) لعرض المكالمات الصادرة.	إعادة طلب رقم
استخدام وضع المكالمة في الانتظار والمتابعة، صفحة 21	1. اضغط وضع المكالمة في الانتظار . 2. اضغط مكالمة جديدة . 3. أدخل رقمًا.	إجراء مكالمة أثناء وجود مكالمة أخرى نشطة (باستخدام نفس الخط)
استخدام سجلات المكالمات، صفحة 53	1. اختر  مكالمات لم يتم الرد عليها أو المكالمات المستلمة أو المكالمات الصادرة . 2. حدد القائمة أو قم بالتمرير إليها وارفع سماعة الهاتف.	الطلب من سجل مكالمات

تلميحات

- يمكنك الطلب في وضع سماعة مغلقة بدون نغمة طلب (طلب مسبق). لإجراء طلب مسبق، أدخل رقمًا ثم ارفع سماعة الهاتف أو اضغط **طلب** أو  أو .
- عند استخدام الطلب المسبق، يحاول الهاتف التعرف على الرقم الذي تطلبه وذلك بعرض أرقام مطابقة (إن توفرت) من سجل مكالمات أجريت. ويُسمى ذلك بالطلب التلقائي. للاتصال برقم تم عرضه باستخدام الطلب التلقائي، اضغط الرقم أو قم بالتمرير إليه وارفع سماعة الهاتف.

- في حالة إدخال أرقام غير صحيحة أثناء الطلب، اضغط لمسح الأرقام الخطأ.
- في حالة سماع أطراف المكالمات لنغمة صفير، فهذا يعني أن هذه المكالمة قد تكون مراقبة أو مسجلة. ارجع إلى مسؤول النظام للحصول على مزيد من المعلومات.
- قد يكون هاتفك تم إعداده على تسجيل المكالمات الدولية، التي يشار إليها بالرمز "+" في إدخالات دليل المكالمات أو إعادة الطلب أو سجلات المكالمات. ارجع إلى مسؤول النظام لديك للحصول على مزيد من المعلومات.

إجراء مكالمة — خيارات إضافية

يمكنك إجراء مكالمات باستخدام ميزات وخدمات خاصة قد تكون متوفرة بهاتفك. ارجع إلى مسؤول النظام للحصول على مزيد من المعلومات حول تلك الخيارات الإضافية.

إذا أردت...	إذًا...	للحصول على مزيد من المعلومات، راجع...
إجراء مكالمة أثناء وجود مكالمة أخرى نشطة (باستخدام خط مختلف)	<ol style="list-style-type: none"> 1. اضغط  للحصول على الخط الجديد. يتم وضع المكالمة الأولى تلقائيًا في الانتظار. 2. أدخل رقمًا. 	استخدام وضع المكالمة في الانتظار والمتابعة، صفحة 21
إجراء طلب سريع لرقم	<p>اتبع إحدى الخطوات التالية:</p> <ul style="list-style-type: none"> • اضغط  (زر طلب سريع). • استخدم ميزة "طلب مختصر". • استخدم ميزة "المكالمات السريعة". 	الطلب السريع، صفحة 34
الطلب من دليل عام بالهاتف	<ol style="list-style-type: none"> 1. اختر  < الدليل العام (قد يختلف الاسم). 2. أدخل اسمًا واضغط بحث. 3. قم بتمييز إحدى القوائم ورفع سماعة الهاتف. 	استخدام سجلات المكالمات، صفحة 53
الطلب من دليل عام على جهاز كمبيوتر شخصي باستخدام Cisco WebDialer	<ol style="list-style-type: none"> 1. افتح مستعرض ويب وانتقل إلى دليل عام يدعم ميزة WebDialer. 2. انقر فوق الرقم الذي تريد طلبه. 	استخدام Cisco WebDialer، صفحة 73
استخدام ميزة معاودة الاتصال لاستقبال رسالة إعلام عند توفر رقم داخلي مشغول أو في حالة رنين	<ol style="list-style-type: none"> 1. اضغط معاودة الاتصال أثناء الاستماع إلى نغمة مشغول أو صوت رنين الهاتف. 2. قم بإنهاء المكالمة. يقوم الهاتف بتنبيهك عند توفر الخط. 3. قم بإجراء المكالمة مرة أخرى. 	مسؤول النظام
معرفة ما إذا كان خط الهاتف المرتبط بطلب سريع أو سجل مكالمات أو قائمة دليل مشغولاً قبل إجراء مكالمة إلى هذا الخط	ابحث عن مؤشرات حفل مصباح الحالة.	استخدام BLF لتحديد حالة الخط، صفحة 41

إذا أردت...	إذا...	للحصول على مزيد من المعلومات، راجع...
إجراء مكالمة أولوية (أسبقية) (هواتف SCCP فقط)	أدخل رقم الوصول إلى ميزة مستويات متعددة للأسبقية والأولوية (MLPP)، ثم أدخل رقم الهاتف.	تحديد الأولوية للمكالمات الدرجة، صفحة 43
الطلب من إدخال دفتر عناوين شخصي (PAB)	<ol style="list-style-type: none"> 1. اختر  < الدليل الشخصي لتسجيل الدخول. 2. اختر دفتر العناوين الشخصي وابحث عن إحدى القوائم.. 	استخدام الدليل الشخصي بهاتفك، صفحة 56
إجراء مكالمة باستخدام رمز فاتورة أو رمز تتبع (هواتف SCCP فقط)	<ol style="list-style-type: none"> 1. اطلب رقمًا. 2. بعد سماع النغمة، أدخل رمز حالة عميل (CMC) أو رمز تحويل إجباري (FAC). 	مسؤول النظام.
إجراء مكالمة باستخدام ملف تعريف استضافة برقم داخلي لـ Cisco	قم بتسجيل الدخول إلى خدمة استضافة برقم داخلي لـ Cisco على أحد الهواتف هاتف.	استخدام استضافة برقم داخلي لـ Cisco، صفحة 45
إجراء مكالمة من هاتف محمول باستخدام الوصول الصوتي عبر المحمول	<ol style="list-style-type: none"> 1. قم بالحصول على رقم الوصول الصوتي عبر المحمول ورقم PIN الخاص بالمستخدم من مسؤول النظام لديك. 2. اطلب رقم الوصول الصوتي عبر المحمول الذي تم تعيينه. 3. أدخل رقم هاتفك المحمول (إذا طُلب منك ذلك) ورقم PIN. 4. اضغط الرقم 1 لإجراء مكالمة إلى هاتف IP للمؤسسة. 5. اطلب رقم هاتف مكتب مختلف عن رقم هاتف مكتبك. 	راجع إدارة مكالمات العمل باستخدام رقم هاتف مفرد، صفحة 45.

للحصول على مزيد من المعلومات، راجع...	إذًا...	إذا أردت...
تهئية المكالمات السريعة على الويب، صفحة 63	ملاحظة قبل استخدام هذا الخيار، يجب أن يقوم مسؤول النظام بتهيئة هذه الميزة وتعيين URL للخدمة على زر الخط. اتصل بمسؤول النظام للحصول على مزيد من المعلومات. 1. اضغط زر خط المكالمة السريعة. 2. قم بالتمرير إلى رقم الفهرس أو ضغطه لإيجاد الإدخال. 3. اضغط طلب.	إجراء مكالمة باستخدام ميزة المكالمات السريعة
استخدام دفتر العناوين الشخصي على الويب، صفحة 61	ملاحظة قبل استخدام هذا الخيار، يجب أن يقوم مسؤول النظام بتهيئة هذه الميزة وتعيين URL للخدمة على زر الخط. اتصل بمسؤول النظام للحصول على مزيد من المعلومات. 1. اضغط زر خط دفتر العناوين الشخصي. 2. قم بالوصول إلى جهة الاتصال وحدد الرقم. 3. اضغط طلب.	إجراء مكالمة باستخدام دفتر العناوين الشخصي (PAB)

الرد على مكالمة

يمكنك الرد على مكالمة عن طريق رفع سماعة الهاتف، أو يمكنك استخدام خيارات أخرى إذا كانت متوفرة بهاتفك.

للحصول على مزيد من المعلومات، راجع...	إذًا...	إذا أردت...
استخدام سماعة الهاتف وسماعة الرأس ومكبر صوت الهاتف، صفحة 48	اضغط  إذا لم يكن مضيئًا. أو إذا كان  مضيئًا، اضغط رد أو  (وميض).	الرد باستخدام سماعة الرأس
استخدام سماعة الهاتف وسماعة الرأس ومكبر صوت الهاتف، صفحة 48	اضغط  رد أو  (يومض).	الرد باستخدام مكبر صوت الهاتف
استخدام وضع المكالمة في الانتظار والمتابعة، صفحة 21	اضغط رد، أو اضغط  (وميض) في حالة وجود مكالمة واردة على خط آخر.	التبديل من مكالمة تم توصيلها للرد على مكالمة جديدة
استخدام وضع المكالمة في الانتظار والمتابعة، صفحة 21	اضغط رد	الرد باستخدام ميزة انتظار المكالمات

إذا أردت...	إذًا...	للحصول على مزيد من المعلومات، راجع...
إرسال مكالمة إلى نظام الرسائل صوتية	اضغط حول فوراً.	إرسال مكالمة إلى نظام الرسائل صوتية، صفحة 25
توصيل المكالمات تلقائياً	استخدم ميزة رد تلقائي.	استخدام الرد التلقائي مع سماعة الرأس أو مكبر صوت الهاتف، صفحة 50
استرداد مكالمة معلقة على هاتف آخر	استخدم ميزة تعليق المكالمة أو ميزة تعليق مكالمة موجهة.	تخزين المكالمات المعلقة واستردادها، صفحة 36
استخدام هاتفك للرد على مكالمة واردة على هاتف آخر	استخدم ميزة التقاط مكالمة.	التقاط مكالمة تمت إعادة توجيهها على الهاتف، صفحة 35
الرد على مكالمة أولوية (هواتف SCCP فقط)	قم بإنهاء المكالمة الحالية واضغط رد.	راجع تحديد الأولوية للمكالمات الحرجة، صفحة 43.
الرد على مكالمة واردة إلى هاتفك المحمول أو وجهة بعيدة أخرى	قم بإعداد ميزة توصيل المحمول وقم بالرد على هاتفك. عند تمكين ميزة توصيل المحمول: <ul style="list-style-type: none"> • يستقبل كل من سطح المكتب والوجهات البعيدة المكالمات في آن واحد. • عند الرد على المكالمة من خلال هاتفك المكتبي، تتوقف الوجهات البعيدة عن الرنين ويتم قطع اتصالها ويتم عرض رسالة مكالمة لم يتم الرد عليها. • عند الرد على مكالمة واردة إلى إحدى الوجهات البعيدة، تتوقف الوجهات البعيدة الأخرى عن الرنين ويتم قطع اتصالها ويتم عرض رسالة مكالمة لم يتم الرد عليها في الوجهات البعيدة الأخرى. 	راجع إدارة مكالمات العمل باستخدام رقم هاتف مفرد، صفحة 45.

تلميح

في حالة سماع أطراف المكالمة لنغمة صفير، فهذا يعني أن هذه المكالمة قد تكون مراقبة أو مسجلة. ارجع إلى مسؤول النظام للحصول على مزيد من المعلومات.

إنهاء مكالمة

لإنهاء مكالمة، أغلق سماعة الهاتف. فيما يلي مزيد من التفاصيل.

إذا أردت...	إذا...
إنهاء مكالمة أثناء استخدام سماعة الهاتف	ضع سماعة الهاتف في حامل السماعة. أو اضغط إغلاق .
إنهاء مكالمة أثناء استخدام سماعة الرأس	اضغط ● أو للحفاظ على وضع سماعة الرأس نشطاً، اضغط إغلاق .
إنهاء مكالمة أثناء استخدام مكبر صوت الهاتف	اضغط □ أو إغلاق .
إنهاء مكالمة واحدة مع الاحتفاظ بمكالمة أخرى على نفس الخط	اضغط إغلاق . وإذا لزم الأمر، قم أولاً بإزالة المكالمة من الانتظار.

استخدام وضع المكالمة في الانتظار والمتابعة



يمكنك وضع المكالمات في وضع الانتظار والمتابعة. عند وضع مكالمة في الانتظار، يظهر رمز **☎** وضع المكالمة في الانتظار بجوار معرف المتصل ويضيء زر الخط المقابل باللون الأخضر **●**.

في حالة تمكين ميزة "سحب بعد الانتظار" لهاتفك، تعود المكالمات التي تركتها في الانتظار إلى الرنين على هاتفك بعد فترة زمنية محددة. وتظل المكالمة "المسحوبة" في الانتظار حتى تقوم بإجراء المتابعة لها أو حتى تنتهي مهلة ميزة سحب بعد الانتظار.

يُشير الهاتف إلى وجود مكالمة مسحوبة من خلال:

- إصدار تنبيه برنين واحد على فترات زمنية متقطعة (أو وميض أو صفير، تبعاً لإعداد خط الهاتف الخاص بك).
- عرض موجز لرسالة "سحب بعد الانتظار" في شريط الحالة في الجزء السفلي من شاشة الهاتف.
- عرض رمز سحب بعد الانتظار المتحرك **☎☎☎** بجوار معرف المتصل للمكالمة الموضوعية في الانتظار.
- عرض زر خط يومض بلون برتقالي **●** (تبعاً لحالة الخط).

إذا أردت...	إذا...
وضع مكالمة في الانتظار	1. تأكد من تمييز المكالمة التي تريد وضعها في الانتظار.
	2. اضغط وضع المكالمة في الانتظار .



إذا أردت...	إذا...
إزالة مكالمة من وضع الانتظار على الخط الحالي	<p>1. تأكد من أنه قد تم تمييز المكالمة المناسبة.</p> <p>2. اضغط متابعة.</p>
إزالة مكالمة من وضع الانتظار على خط آخر	<p>1. اضغط زر الخط المناسب:  أو  (الذي يومض). قد يؤدي القيام بما يلي إلى متابعة مكالمة في وضع الانتظار تلقائيًا:</p> <ul style="list-style-type: none"> - في حالة وجود مكالمة مسحوبة على الخط، ستتم متابعة هذه المكالمة. - في حالة وجود أكثر من مكالمة مسحوبة على الخط، ستتم متابعة أول مكالمة تم سحبها. - في حالة وجود مكالمة واحدة غير مسحوبة موجودة في الانتظار على الخط، ستتم متابعة هذه المكالمة. <p>2. عند الضرورة، قم بالتمرير إلى المكالمة الملائمة ثم اضغط متابعة.</p>

تلميحات

- عادةً ما تسمع نغمة صفير أو موسيقى عند استخدام ميزة وضع المكالمة في الانتظار.
- في حالة استقبال تنبيه لمكالمة واردة ومكالمة مسحوبة في آن واحد، سيقوم الهاتف افتراضيًا بتركيز شاشة الهاتف على عرض المكالمة الواردة. يمكن لمسؤول النظام تغيير إعداد أولوية هذا التركيز.
- في حالة استخدام خط مشترك، يصدر رنين سحب بعد الانتظار فقط على الهاتف الذي تم من خلاله وضع المكالمة في الانتظار، وليس على الهواتف الأخرى المشاركة في الخط.
- يقوم مسؤول النظام بتحديد الفترة بين تنبيهات السحب بعد الانتظار.



استخدام كتم الصوت

مع تمكين ميزة كتم الصوت، يمكنك سماع الأطراف الآخرين في مكالمة ولكن لن يمكنهم سماعك. يمكنك استخدام ميزة كتم الصوت مع سماعة الهاتف أو مكبر صوت الهاتف أو سماعة الرأس.

إذا أردت...	إذا...
التبديل إلى تشغيل الميكروفون	اضغط 
التبديل إلى إيقاف تشغيل الميكروفون	اضغط 

التبديل بين مكالمات متعددة

يمكنك التبديل بين مكالمات متعددة على خط واحد أو أكثر. في حالة عدم تمييز المكالمات التي تريد التبديل إليها تلقائيًا، استخدم زر التنقل للتمرير إليها.

إذا أردت...	إذا...
التبديل بين مكالمات تم توصيلها على خط واحد	<ol style="list-style-type: none"> 1. تأكد من تمييز المكالمات التي تريد التبديل إليها. 2. اضغط متابعة. <p>يتم وضع أية مكالمات نشطة في الانتظار وتتم متابعة المكالمات المحددة.</p>
التبديل بين مكالمات تم توصيلها على خطوط مختلفة	<p>اضغط  للخط الذي سيتم التبديل إليه.</p> <p>في حالة وجود مكالمات واحدة في الانتظار على هذا الخط، تتم متابعة المكالمات تلقائيًا. وفي حالة وجود مكالمات متعددة في الانتظار، قم بتمييز المكالمات المناسبة واضغط متابعة.</p>
التبديل من مكالمات تم توصيلها إلى الرد على مكالمات واردة	<p>اضغط رد أو اضغط  (وميض) في حالة وجود مكالمات واردة إلى خط آخر. يتم وضع أية مكالمات نشطة في الانتظار وتتم متابعة المكالمات المحددة.</p>

تحويل مكالمات جارية إلى هاتف آخر

يمكنك تبديل المكالمات الجارية بين هاتف سطح المكتب وهاتفك المحمول أو أية وجهة أخرى بعيدة.

إذا أردت...	إذا...
تحويل مكالمات جارية على هاتف سطح المكتب إلى هاتف محمول	<ol style="list-style-type: none"> 1. اضغط زر الوظيفة إمكانية التنقل بالأجهزة وحدد إرسال مكالمات إلى هاتف محمول. 2. قم بالرد على المكالمات الجارية على هاتفك المحمول. <p>يتحول زر خط هاتف المكتب إلى اللون الأحمر  وتظهر رموز سماعة الهاتف ورقم الطرف المتصل على شاشة الهاتف. لا يمكنك استخدام نفس خط الهاتف لأية مكالمات أخرى، ولكن إذا كان هاتف المكتب يدعم خطوطًا متعددة، يمكنك استخدام خط آخر لإجراء المكالمات أو استقبالها.</p>
تحويل مكالمات جارية من هاتف محمول إلى هاتفك المكتبي	<ol style="list-style-type: none"> 1. قم بإنهاء المكالمات الموجودة على هاتفك المحمول لقطع اتصال الهاتف المحمول، وليس المكالمات. 2. اضغط متابعة من هاتف المكتب خلال ٤ ثوانٍ وابدأ بالتحدث على هاتف المكتب.

عرض مكالمات متعددة

قد يساعدك التعرف على كيفية عرض مكالمات متعددة على الهاتف في تنظيم الجهود التي تبذلها لمعالجة المكالمات.

في وضع العرض القياسي، يعرض الهاتف المكالمات للخط المميز كما يلي:

- يتم عرض المكالمات ذات الأسبقية القصوى والمدة الأطول أعلى القائمة.
- ويتم تجميع المكالمات من نفس النوع معًا. على سبيل المثال، يتم تجميع المكالمات التي تفاعلت معها في الأعلى، ويتم تجميع المكالمات التي وضعت في الانتظار في الأسفل.

يمكنك استخدام هذه الأساليب الإضافية التالية لعرض مكالمات متعددة على خطوط متعددة:

إذا أردت...	إدًا...
عرض مكالمات على خط آخر	1. اضغط  . 2. اضغط زر الخط  على الفور.
التبديل إلى وضع نظرة عامة على المكالمات	اضغط  للخط المميز. يقوم الهاتف بالتبديل إلى وضع نظرة عامة على مكالمات، ويعرض مكالمات واحدة لكل خط. وتكون المكالمات المعروضة هي المكالمات النشطة أو المكالمات الأطول انتظارًا. للرجوع إلى وضع العرض القياسي، اضغط  ، ثم اضغط زر الخط على الفور.

تحويل المكالمات

يتم من خلال ميزة التحويل إعادة توجيه مكالمات تم توصيلها. الهدف هو الرقم الذي تريد تحويل المكالمات إليه.

إذا أردت...	إدًا...
تحويل مكالمات دون التحدث مع مستلم التحويل	1. اضغط تحويل من مكالمات نشطة. 2. أدخل الرقم الهدف. 3. اضغط تحويل مرة أخرى لإتمام التحويل أو اضغط إغلاق للإلغاء.
التحدث مع مستلم التحويل قبل تحويل مكالمات (مراجعة التحويل)	ملاحظة في حالة تمكين ميزة التحويل أثناء وجود السماعة في وضع الإغلاق، يمكنك إتمام التحويل عن طريق إنهاء المكالمات. 1. اضغط تحويل من مكالمات نشطة. 2. أدخل الرقم الهدف. 3. انتظر حتى يرد مستلم التحويل. 4. اضغط تحويل مرة أخرى أو اضغط إغلاق للإلغاء.
	ملاحظة في حالة تمكين ميزة التحويل أثناء وجود السماعة في وضع الإغلاق، يمكنك إتمام التحويل عن طريق إنهاء المكالمات.

إذا أردت...	إذا...
تحويل مكالمتين حاليتين إلى بعضهما البعض (تحويل مباشر) دون البقاء على الخط (هواتف SCCP فقط)	<ol style="list-style-type: none"> 1. قم بالتمرير لتمييز أية مكالمات على الخط. 2. اضغط تحديد. 3. كرر هذه العملية للمكالمة الثانية. 4. بعد تمييز إحدى المكالمات المحددة، اضغط تحويل م. (لعرض تحويل م، قد تحتاج إلى ضغط مزيد). <p>يتم توصيل المكالمتين معًا ويتم إنهاء مكالمتك.</p>
إعادة توجيه مكالمات إلى نظام الرسائل الصوتية	<p>ملاحظة إذا أردت البقاء على الخط مع المتصلين، استخدم ضم بدلاً من ذلك.</p> <p>اضغط حول فوراً للحصول على مزيد من المعلومات، راجع إرسال مكالمات إلى نظام الرسائل الصوتية، صفحة 25.</p>

تلميحات

- في حالة تمكين ميزة التحويل أثناء وجود السماع في وضع الإغلاق، يمكنك إنهاء المكالمات لإتمام المكالمات أو ضغط تحويل، ثم إنهاء المكالمات.
- في حالة عدم تمكين ميزة التحويل أثناء وجود السماع في وضع الإغلاق، يؤدي إنهاء المكالمات دون ضغط تحويل إلى وضع المكالمات في الانتظار مرة أخرى.
- لا يمكنك استخدام تحويل لإعادة توجيه مكالمات موضوعة في الانتظار. اضغط متابعة لإزالة المكالمات من الانتظار قبل تحويلها.

إرسال مكالمات إلى نظام الرسائل الصوتية

- يمكنك استخدام ميزة **حول فوراً** لإرسال مكالمات نشطة أو واردة أو في الانتظار إلى نظام الرسائل الصوتية. تبعاً لنوع المكالمات وتهيئة الهاتف، يمكنك أيضاً استخدام ميزة **حول فوراً** لإرسال المكالمات إلى نظام رسائل صوتية تابع لطرف آخر.
- في حالة إرسال المكالمات في الأصل إلى هاتف شخص آخر، تتيح لك ميزة **حول فوراً** إعادة توجيه المكالمات إما إلى نظام الرسائل الصوتية الخاص بك أو إلى نظام الرسائل الصوتية الخاص بالطرف الآخر المتصل به أصلاً. يجب أن يقوم مسؤول النظام بتوفير هذا الخيار لك.
 - في حالة إرسال المكالمات إليك مباشرة (ولم يتم تحويلها أو إعادة توجيهها إليك) أو في حالة عدم دعم الهاتف للخيار الموضح أعلاه، فإن استخدام ميزة **حول فوراً** تعمل على إعادة توجيه المكالمات إلى نظام الرسائل الصوتية الخاص بك.

إذا أردت...	إذا...
إرسال مكالمات نشطة أو واردة أو في الانتظار إلى نظام الرسائل الصوتية	<p>اضغط حول فوراً. وسيتم تنفيذ أحد الإجراءات التاليين:</p> <ul style="list-style-type: none"> • يتم تحويل المكالمات إلى نظام الرسائل الصوتية الخاص بك. • تعرض شاشة الهاتف قائمة تُتيح لك إمكانية الاختيار بين نظام الرسائل الصوتية الخاص بك أو نظام الرسائل الصوتية الخاص بالطرف الآخر المتصل به الأصلي. اختر أحد الخيارين السابقين لإعادة توجيه المكالمات.

تلميح

في حالة عرض الهاتف لقائمة تختفي سريعًا قبل إجراء التحديد المطلوب، يمكنك ضغط حول فوراً مرة أخرى لإعادة عرض القائمة. يمكنك أيضاً أن تطلب من مسؤول النظام تهيئة قيمة أطول لمهلة العرض.

إعادة توجيه المكالمات إلى رقم آخر

يمكنك استخدام ميزات إعادة توجيه المكالمات لإعادة توجيه المكالمات الواردة من هاتفك إلى رقم آخر.

قد يتيح لك مسؤول النظام لديك إمكانية الاختيار من بين نوعين من ميزات إعادة توجيه المكالمات:

- إعادة توجيه المكالمات بدون شروط (إعادة توجيه كل المكالمات) — يتم تطبيقها على كافة المكالمات التي تتلقاها.
 - إعادة توجيه المكالمات بشروط (إعادة توجيه المكالمات في حالة عدم الرد، إعادة توجيه المكالمات في حالة الانشغال، إعادة توجيه المكالمات عند عدم وجود تغطية من الشبكة) — يتم تطبيقها على مكالمات معينة تتلقاها، طبقاً للشروط.
- يمكنك الوصول إلى ميزة إعادة توجيه كل المكالمات من هاتفك أو من صفحات ويب خيارات المستخدم، ولا يتم الوصول إلى ميزات إعادة توجيه المكالمات بشروط إلا من صفحات ويب خيارات المستخدم الخاصة بك. ويحدد مسؤول النظام لديك ميزات إعادة توجيه المكالمات التي تتم إتاحتها لك.

إذا أردت...	إذا...
إعداد ميزة إعادة توجيه كل المكالمات على خطك الأساسي	اضغط توجيه كل أو إعادة توجيه الكل وأدخل رقم الهاتف الهدف.
إلغاء ميزة إعادة توجيه كل المكالمات على خطك الأساسي	اضغط توجيه كل أو إعادة توجيه الكل .
التحقق من تمكين ميزة إعادة توجيه كل المكالمات على خطك الأساسي	ابحث عن: <ul style="list-style-type: none"> • رمز إعادة توجيه المكالمات أعلى رقم الهاتف الأساسي لك:  • رقم الهاتف الهدف الذي ستم إعادة توجيه المكالمات إليه في سطر الحالة.
إعداد إعادة توجيه مكالمات أو إلغاؤها عن بُعد، أو لخط غير أساسي	<ol style="list-style-type: none"> 1. قم بتسجيل الدخول إلى صفحات ويب خيارات المستخدم. (راجع الوصول إلى صفحات ويب خيارات المستخدم، صفحة 60.) 2. قم بالوصول إلى إعدادات إعادة توجيه المكالمات الخاصة بك (راجع التحكم في إعدادات الخط على الويب، صفحة 68.)
	<p>ملاحظة عند تمكين ميزة إعادة توجيه مكالمات لأي خط غير الخط الأساسي، لا يؤكد الهاتف عملية إعادة توجيه المكالمات. وبدلاً من ذلك، يجب أن تقوم بتأكيد الإعدادات في صفحات ويب خيارات المستخدم.</p>



تلميحات

- أدخل رقم الهاتف الهدف الذي تريد إعادة توجيه المكالمات إليه تمامًا كما لو كنت ستطلبه من هاتفك. على سبيل المثال، أدخل رمز وصول أو رمز منطقة، إذا لزم الأمر.
- يمكنك إعادة توجيه مكالماتك إلى هاتف تناظري تقليدي أو إلى هاتف IP آخر، وذلك على الرغم من أن مسؤول النظام قد يقوم بقصر ميزة إعادة توجيه المكالمات على الأرقام داخل الشركة فقط.

- تعتمد ميزة إعادة توجيه المكالمات على خط الهاتف. ففي حالة استقبال مكالمة على خط لم يتم تمكين ميزة إعادة توجيه المكالمات به، تسمع رنين المكالمة كالمعتاد.
- يمكن أن يقوم مسؤول النظام بتمكين ميزة تجاوز إعادة توجيه المكالمات التي تتيح للطرف المستقبل للمكالمات المُعاد توجيهها إمكانية الوصول إليك. مع تمكين ميزة التجاوز، لا تتم إعادة توجيه مكالمة تم إجراؤها من الهاتف الهدف إلى هاتفك، ولكنها تمر إليك بالطريقة التقليدية.
- قد يرفض هاتفك محاولتك لإعداد ميزة إعادة توجيه كل المكالمات الموجودة على الهاتف بشكل مباشر، إذا كان الرقم الهدف الذي قمت بإدخاله سيعمل على إنشاء تكرار لإعادة توجيه المكالمات أو تخطي عدد الارتباطات الأقصى المسموح به في سلسلة إعادة توجيه المكالمات.

استخدام ميزة عدم الإزعاج

- يمكنك استخدام ميزة عدم الإزعاج (DND) لإيقاف تشغيل جرس الهاتف فقط أو لإيقاف تشغيل كافة رسائل الإعلام الصوتية والمرئية للمكالمات الواردة. يقوم مسؤول النظام بتمكين ميزة عدم الإزعاج لهاتفك.
- عند تمكين ميزة عدم الإزعاج وميزة إعادة توجيه كل المكالمات على هاتفك، يتم إعادة توجيه المكالمات ولا يسمع المتصل نغمة مشغول.
- يتضمن تداخل ميزة عدم الإزعاج مع أنواع المكالمات الأخرى ما يلي:
- لا تؤثر ميزة عدم الإزعاج على مكالمات الاتصال الداخلي أو مكالمات أولوية غير مرتبطة.
 - في حالة تمكين ميزة عدم الإزعاج وميزة رد تلقائي، سيتم الرد التلقائي على مكالمات الاتصال الداخلي فقط.

إذا أردت...	إذا...
تشغيل ميزة عدم الإزعاج	اضغط DND أو عدم الإزعاج  .
	تظهر رسالة "عدم الإزعاج" على الهاتف ويضيء مصباح DND  ويتم إيقاف تشغيل نغمة الرنين.

اضغط DND أو عدم الإزعاج 	إيقاف تشغيل ميزة عدم الإزعاج
<p>في حالة قيام مسؤول النظام بتهيئة إعدادات ميزة عدم الإزعاج (DND) لتظهر على صفحة خيارات المستخدم، اتبع الخطوات التالية:</p> <ol style="list-style-type: none"> 1. قم بتسجيل الدخول إلى صفحات ويب خيارات المستخدم. راجع الوصول إلى صفحات ويب خيارات المستخدم، صفحة 60. 2. من القائمة المنسدلة، اختر خيارات المستخدم < جهاز. 3. قم بإعداد الخيارين التاليين: <ul style="list-style-type: none"> - عدم الإزعاج — قم بإعداد تمكين/تعطيل ميزة عدم الإزعاج. - خيار عدم الإزعاج — اختر رفض المكالمات (لإيقاف تشغيل كافة رسائل الإعلام الصوتية والمرئية) أو إيقاف الجرس (لإيقاف تشغيل الجرس فقط). - تنبيه مكالمات واردة بـ DND (يتم تطبيقها على تعيين خيار عدم الإزعاج) — قم بتعيين التنبيه على صفيح فقط أو وميض فقط أو تعطيل التنبيه أو اختيار "بلا" (لاستخدام الإعداد "تنبيه" الذي قام مسؤول النظام بتهيئته). 	<p>تخصيص إعدادات ميزة عدم الإزعاج</p>

إجراء مكالمات مؤتمر

يتيح لك هاتف Cisco Unified IP الخاص بك إمكانية التحدث مباشرةً مع أطراف متعددة في مكالمات مؤتمر.

استخدام ميزات المؤتمر

يمكنك إنشاء مؤتمر بعدة طرق مختلفة، وذلك حسب احتياجاتك والميزات المتوفرة على هاتفك.

- مؤتمر — تتيح لك هذه الميزة إمكانية إنشاء مؤتمر قياسي (غير مباشر) عن طريق الاتصال بكل مشارك. استخدم الزر الوظيفي إشراك أو الزر مؤتمر. ميزة "مؤتمر" متوفرة على معظم الهواتف.
- ضم — تتيح لك هذه الميزة إمكانية إنشاء مؤتمر قياسي (غير مباشر) عن طريق تجميع المكالمات الموجودة. استخدم الزر أو الزر الوظيفي ضم.
- مداخلة بمؤتمر — تتيح لك هذه الميزة إمكانية إنشاء مؤتمر قياسي (غير مباشر) عن طريق إضافة نفسك إلى مكالمات على خط مشترك. اضغط زر أحد الخطوط أو استخدم الزر أو الزر الوظيفي مداخلة بمؤتمر. ميزة "مداخلة بمؤتمر" متوفرة على الهواتف التي تستخدم خطوطًا مشتركة فقط.
- مباشر — تتيح لك هذه الميزة إمكانية إنشاء مؤتمر أو الانضمام إليه عن طريق الاتصال برقم أحد المؤتمرات. استخدم الزر أو الزر الوظيفي مباشر.

استخدام ميزة مؤتمر

تتيح لك ميزة "مؤتمر" إمكانية الاتصال بكل مشارك. تتوفر ميزة "مؤتمر" على معظم الهواتف.

إذا أردت...	إذا...
إنشاء مؤتمر	<ol style="list-style-type: none"> 1. من خلال مكالمة تم توصيلها، اضغط إشراك أو مؤتمر. (قد تحتاج إلى ضغط الزر الوظيفي مزيد لعرض إشراك). 2. أدخل رقم هاتف المشارك. 3. انتظر حتى يتم توصيلك بالمكالمة. 4. اضغط إشراك أو مؤتمر مرة أخرى لإضافة المشارك إلى مكالمتك. 5. كرر نفس الخطوات لإضافة مشاركين جدد.
إضافة مشاركين جدد لمؤتمر موجود	<p>قم بتكرار الخطوات المذكورة أعلاه.</p> <p>يحدد مسؤول النظام لديك ما إذا كان من الممكن لغير بادئي المؤتمر إضافة مشاركين أو إزالتهم..</p>
عرض قائمة المشاركين أو إزالة مشاركين	<p>راجع عرض المشاركين في مؤتمر أو إزالتهم، صفحة 32.</p>

استخدام ميزة ضم

تتيح لك ميزة "ضم" إمكانية تجميع مكالماتين موجودتين أو أكثر لإنشاء مؤتمر تكون أنت مشاركاً فيه.

إذا أردت...	إذا...
إنشاء مؤتمر بضم المكالمات الموجودة على خط هاتف مفرد مع بعضها	<p>1. من خلال مكالمة نشطة، قم بتمييز مكالمة أخرى تريد تضمينها في المؤتمر واضغط تحديد.</p> <p>تعرض المكالمات المحددة هذا الرمز <input checked="" type="checkbox"/>.</p> <p>2. كرر هذه الخطوة مع كل مكالمة ترغب في إضافتها.</p> <p>3. اضغط ضم. (قد تحتاج إلى ضغط الزر الوظيفي مزيد لعرض ضم).</p>
إنشاء مؤتمر بضم المكالمات الموجودة على خطوط هواتف متعددة مع بعضها	<p>1. من مكالمة نشطة، اضغط ضم. (قد تحتاج إلى ضغط الزر الوظيفي مزيد لعرض ضم).</p> <p>2. اضغط زر الخط الذي يومض بلون أخضر  للمكالمة (للمكالمات) التي ترغب في تضمينها في المؤتمر.</p> <p>سيتم تنفيذ أحد الإجراءات التاليين:</p> <ul style="list-style-type: none"> • ضم المكالمات. • فتح نافذة على شاشة هاتفك تطالبك بتحديد المكالمة (المكالمات) التي تريد ضمها. قم بتمييز المكالمات (المكالمات) واضغط تحديد، ثم اضغط ضم لإتمام الإجراء. <p>ملاحظة إذا كان هاتفك لا يدعم ميزة "ضم" لخطوط متعددة، قم بتحويل المكالمات إلى خط مفرد قبل استخدام ميزة "ضم".</p>
عرض قائمة المشاركين أو إزالة مشاركين	<p>اضغط مشاركون أو قائمة المؤتمر. (قد تحتاج إلى ضغط الزر الوظيفي مزيد أولاً).</p> <p>راجع عرض المشاركين في مؤتمر أو إزالتهم، صفحة 32</p>

تلميحات

- إذا كنت معتاداً بشكل متكرر على ضم أكثر من طرفين إلى مؤتمر واحد، فقد تجد من المفيد القيام أولاً باختيار المكالمات التي تريد ضمها، ثم اضغط **ضم** لإكمال الإجراء.
- عندما تكتمل عملية الضم، يتغير معرف المتصل إلى "مؤتمر".
- قد تتمكن من دمج مكالمات مؤتمر متعددة عن طريق استخدام الزر الوظيفي **ضم** أو **تحويل م**. راجع مسؤول النظام لتحديد ما إذا كانت هذه الميزة متوفرة لديك أم لا.

استخدام ميزة مداخلة بمؤتمر

يمكنك إنشاء مؤتمر باستخدام ميزة "مداخلة بمؤتمر" لإضافة نفسك إلى إحدى المكالمات على خط مشترك.

إذا أردت...	إذا...
إنشاء مؤتمر من خلال المداخلة في مكالمة على خط مشترك	اضغط زر الخط الأحمر للخط المشترك. يجب عليك في بعض الحالات تمييز المكالمة وضغط مداخلة بمؤتمر لإتمام الإجراء. راجع استخدام مداخلة لإضافة نفسك إلى مكالمة خط مشترك، صفحة 38 للحصول على مزيد من المعلومات.
عرض قائمة المشاركين أو إزالة مشاركين	راجع عرض المشاركين في مؤتمر أو إزالتهم، صفحة 32

استخدام الاتصال المباشر

يتيح لك الاتصال المباشر بمؤتمر إمكانية بدء مؤتمر أو الانضمام إليه من خلال الاتصال برقم المؤتمر.

إذا أردت...	إذا...
بدء مؤتمر اتصال مباشر	<ol style="list-style-type: none"> 1. يجب الحصول على رقم هاتف الاتصال المباشر من مسؤول النظام. 2. قم بتوزيع الرقم على المشاركين. 3. عندما تكون على استعداد لبدء الاجتماع، ارفع سماعة الهاتف للحصول على نغمة الطلب، ثم اضغط مباشر. 4. قم بطلب رقم مؤتمر الاتصال المباشر.
الانضمام إلى مؤتمر اتصال مباشر	<p>يمكن الآن للمشاركين الانضمام إلى المؤتمر من خلال إجراء طلب.</p> <p>ملاحظة يسمع المشاركون نغمة مشغول في حالة الاتصال بالمؤتمر قبل انضمام بادئ الاتصال. في هذه الحالة، على المشاركين معاودة الاتصال مرة أخرى.</p>
إنهاء مؤتمر اتصال مباشر	<p>قم بطلب رقم مؤتمر الاتصال المباشر (الذي يوفره الشخص الذي قام ببدء المؤتمر).</p> <p>ملاحظة ستسمع نغمة مشغول في حالة الاتصال بالمؤتمر قبل انضمام بادئ الاتصال. في هذه الحالة، كرر الاتصال مرة أخرى.</p> <p>يجب أن يقوم كل المشاركين بإنهاء المكالمة. لا يتم إنهاء المؤتمر تلقائيًا عند قيام بادئ المؤتمر بقطع الاتصال.</p>

تلميح

في حالة الاتصال برقم مؤتمر اتصال مباشر آمن من خلال هاتف غير آمن، يعرض الهاتف الرسالة "غير مصرح بالجهاز". للحصول على مزيد من المعلومات، راجع إجراء مكالمات آمنة واستقبالها، صفحة 42.

عرض المشاركين في مؤتمر أو إزالتهم

يمكنك خلال مؤتمر قياسي (غير مباشر) عرض قائمة بالمشاركين وإزالتهم.

إذا أردت...	إذا...
عرض قائمة بالمشاركين في مؤتمر	اضغط مشاركون أو قائمة المؤتمر .
الحصول على قائمة مُحدثة بالمشاركين في المؤتمر	يتم سرد المشاركين حسب ترتيب إضافتهم إلى المؤتمر، بدءًا بالأحدث. أثناء عرض قائمة المؤتمر، اضغط تحديث .
معرفة بادئ المؤتمر	أثناء عرض قائمة المؤتمر، حدد المشارك المدرج أسفل القائمة والذي توجد العلامة النجمية (*) بجوار اسمه.
إزالة مشارك في مؤتمر	أثناء عرض قائمة المؤتمر، قم بتمييز اسم المشارك واضغط إزالة .
إنهاء مكالمة المشارك الأخير الذي تمت إضافته إلى المؤتمر	أثناء عرض قائمة المؤتمر، اضغط أزل آخر أو إزالة المشارك الأخير .
التحقق من أمان مكالمة المؤتمر	ابحث عن رمز  أو  الموجود بعد "مؤتمر" على شاشة الهاتف.
التحقق من أمان الهاتف الذي يتصل منه المشارك	ابحث عن الرمز  أو  الموجود بجوار اسم المشارك على شاشة الهاتف.
إضافة مزيد من المشاركين	راجع استخدام ميزة مؤتمر ، صفحة 29.

إجراء مكالمات بنظام الاتصال الداخلي أو استقبالها

يمكنك إجراء مكالمة اتصال داخلي إلى هاتف هدف يقوم بالرد على المكالمة تلقائيًا في وضع مكبر صوت الهاتف مع تنشيط ميزة كتم الصوت. تنتج لك مكالمة الاتصال الداخلي ذات الاتجاه الواحد توصيل رسالة قصيرة للمستلم. إذا كانت سماعة الهاتف أو سماعة الرأس الخاصة بالمستلم قيد الاستخدام، يتم إرسال الصوت إلى الجهاز المستخدم. ويستمر نشاط أية مكالمات حالية يقوم بها المستلم في نفس الوقت.

تستقبل الوجهة الهدف نغمة تنبيه اتصال داخلي ويمكنها بعد ذلك اختيار القيام بأي مما يلي:

- الاستماع للمتصل (يمكنك الاستماع للمتصل، ولكن لا يمكن للمتصل سماعك).
 - إنهاء مكالمة الاتصال الداخلي بضغط الزر الوظيفي إغلاق مع التركيز على مكالمة الاتصال الداخلي. قم بذلك إذا كنت لا ترغب في سماع الرسالة.
 - التحدث إلى المتصل بضغط زر نظام الاتصال الداخلي النشط واستخدام سماعة الهاتف أو سماعة الرأس أو المكبر. تصبح مكالمة الاتصال الداخلي اتصالاً ثنائي الاتجاه بحيث يمكنك التحدث مع المتصل.
- عند استخدام ميزة نظام الاتصال الداخلي، يجب أن تكون على دراية بما يلي:
- من خلال خط نظام الاتصال الداخلي، يمكنك طلب خطوط نظام اتصال داخلي أخرى فقط.
 - يمكن استخدام خط نظام اتصال داخلي واحد فقط في كل مرة.
 - في حالة مراقبة مكالمتك النشطة أو تسجيلها، لا يمكنك إجراء مكالمات اتصال داخلي أو استقبالها.
 - لا يمكنك وضع مكالمة اتصال داخلي في الانتظار.



ملاحظة

إذا كنت تقوم بتسجيل الدخول إلى هاتف مكتبك كل يوم باستخدام ملف تعريف "استضافة برقم داخلي"، يرجى التأكد من قيام مسؤول النظام لديك بتهيئة ملف تعريف "استضافة برقم داخلي" الخاص بك ليضمن ميزة مكالمة الاتصال الداخلي

إذا أردت...	إذا...
إجراء مكالمة اتصال داخلي إلى هدف اتصال داخلي مهياً مسبقاً	اضغط  (خط الاتصال الداخلي الهدف) وبعد سماع نغمة تنبيه الاتصال الداخلي، ابدأ في التحدث.
إجراء مكالمة اتصال داخلي بأي رقم من أرقام الاتصال الداخلي	اضغط  (خط اتصال داخلي). أدخل رقم الاتصال الداخلي الهدف أو اضغط رقم الاتصال السريع للهدف. بعد سماع نغمة تنبيه الاتصال الداخلي، ابدأ في التحدث.
استقبال مكالمة اتصال داخلي	<p>عند سماع نغمة تنبيه الاتصال الداخلي، يمكنك معالجة المكالمة بأي من الطرق التالية:</p> <ul style="list-style-type: none"> • الاستماع إلى الرسالة بصوت ذي اتجاه واحد. • التحدث إلى المتصل بضغط  (خط اتصال داخلي نشط). • اضغط إغلاق مع التركيز على مكالمة الاتصال الداخلي.

المعالجة المتقدمة للمكالمات

تتضمن مهام المعالجة المتقدمة للمكالمات ميزات خاصة قد يقوم مسؤول النظام بتهيئتها للهاتف تبعًا لطبيعة الاتصالات الهاتفية أو بيئة العمل.

الطلب السريع

تتيح لك ميزة الطلب السريع إدخال رقم فهرس أو ضغط زر أو تحديد عنصر على شاشة الهاتف لإجراء مكالمة. تبعًا لإعدادات التهيئة، يمكن أن يدعم الهاتف ميزات عديدة للطلب السريع:

- أزرار الطلب السريع
- طلب مختصر
- مكالمات سريعة



ملاحظة

- لإعداد أزرار الطلب السريع والطلب المختصر، يجب الوصول إلى صفحات وبيخيارات المستخدم. راجع الوصول إلى صفحات ويب خيارات المستخدم، صفحة 60.
- لإعداد الخيار "طلب سريع"، يجب الوصول إلى ميزة الدليل الشخصي. راجع استخدام الدليل الشخصي بهاتفك، صفحة 56.
- وبدلاً من هذا، يمكن أن يقوم مسؤول النظام بتهيئة ميزات الطلب السريع لك.

إذا أردت...	إذا...
استخدام أزرار الطلب السريع	<ol style="list-style-type: none">1. قم بإعداد أزرار الطلب السريع. راجع إعداد الطلب السريع على الويب، صفحة 64.2. لإجراء مكالمة، اضغط (زر طلب سريع).
استخدام الطلب المختصر	<p>ملاحظة إذا كان هاتفك يدعم ميزة الطلب السريع باستخدام حقل مصباح الحالة (BLF)، يمكنك معرفة ما إذا كان رقم الطلب السريع مشغولاً قبل إجراء الطلب. راجع استخدام BLF لتحديد حالة الخط، صفحة 41.</p> <ol style="list-style-type: none">1. قم بإعداد رموز الطلب المختصر. راجع إعداد الطلب السريع على الويب، صفحة 64.2. لإجراء مكالمة، أدخل رمز الطلب المختصر واضغط مختصر.
استخدام المكالمة السريعة	<ol style="list-style-type: none">1. قم بإنشاء إدخال دفتر عناوين شخصي وتعيين رمز طلب سريع. راجع استخدام الدليل الشخصي على الويب، صفحة 61.2. لإجراء مكالمة، قم بالدخول إلى خدمة المكالمات السريعة بالهاتف. راجع استخدام الدليل الشخصي بهاتفك، صفحة 56.

التقاط مكالمة تمت إعادة توجيهها على الهاتف

تتيح لك ميزة "التقاط" الرد على مكالمة واردة على هاتف زميلك من خلال إعادة توجيه المكالمة إلى هاتفك. ويمكنك استخدام هذه الميزة في حالة مشاركة مهام معالجة المكالمات مع زملائك.

إذا أردت...	إذا...
الرد على مكالمة واردة على رقم داخلي آخر ضمن مجموعة التقاط المكالمات الخاصة بك	<p>1. اضغط الزر الوظيفي أو الزر التقاط. (ربما يكون من الضروري رفع سماعة الهاتف لإظهار الزر الوظيفي). في حالة دعم الهاتف لميزة الالتقاط التلقائي، سيتم توصيلك بالمكالمة في الحال.</p> <p>2. في حالة وجود مكالمة واردة، اضغط رد لتوصيلك بالمكالمة.</p>
الرد على مكالمة واردة إلى رقم داخلي آخر خارج مجموعة التقاط مكالمة الخاصة بك	<p>1. اضغط الزر الوظيفي استلام ج أو الزر التقاط مكالمة مجموعة. (ربما يكون من الضروري رفع سماعة الهاتف لإظهار الزر الوظيفي). أدخل رقم التقاط مكالمة المجموعة.</p> <p>2. في حالة دعم الهاتف لميزة الالتقاط التلقائي، سيتم توصيلك بالمكالمة في الحال.</p> <p>3. في حالة وجود مكالمة واردة، اضغط رد لتوصيلك بالمكالمة.</p>
الرد على مكالمة واردة إلى رقم داخلي آخر في مجموعتك أو في مجموعة مرتبطة	<p>1. اضغط الزر الوظيفي التقط أ أو الزر التقاط آخر. (ربما يكون من الضروري رفع سماعة الهاتف لإظهار الزر الوظيفي). في حالة دعم الهاتف لميزة الالتقاط التلقائي، سيتم توصيلك بالمكالمة في الحال.</p> <p>2. في حالة وجود مكالمة واردة، اضغط رد لتوصيلك بالمكالمة.</p>
الرد على مكالمة واردة إلى رقم داخلي (رقم خط) معين	<p>1. اضغط الزر الوظيفي استلام ج أو الزر التقاط مكالمة مجموعة. (ربما يكون من الضروري رفع سماعة الهاتف لإظهار الزر الوظيفي). أدخل رقم خط المكالمة التي تريد التقاطها. على سبيل المثال، إذا كانت المكالمة التي تريد التقاطها واردة إلى الخط 12345، أدخل 12345. في حالة دعم الهاتف لميزة الالتقاط التلقائي، سيتم توصيلك بالمكالمة في الحال.</p> <p>3. في حالة وجود مكالمة واردة، اضغط رد لتوصيلك بالمكالمة.</p>

تلميحات

- في حالة وجود مكالمات متعددة متاحة للالتقاط، سيقوم الهاتف بالتقاط أقدم مكالمة أولاً (المكالمة الواردة أولاً).
- في حالة ضغط **استلام ج** أو **التقاط مكالمة مجموعة** وإدخال رقم الخط، فسيقوم الهاتف بالتقاط المكالمة الواردة إلى هذا الخط (إذا كان متوفراً).
- إذا كانت هناك خطوط متعددة وكنت تريد التقاط المكالمة على خط غير أساسي، اضغط  أولاً للخط المطلوب، ثم اضغط الزر الوظيفي أو الزر "التقاط".







- تبعًا لطريقة تهيئة هاتفك، قد تتلقى تنبيهًا صوتيًا و/أو مرئيًا لمكالمة إلى مجموعة الالتقاط الخاصة بك.
- إذا كنت تستخدم ميزة "التقاط من BLF" في الهاتف الخاص بك، راجع استخدام BLF لتحديد حالة الخط، صفحة 41.

تخزين المكالمات المعلقة واستردادها

يمكنك تعليق مكالمة عندما ترغب في تخزين المكالمة بحيث يمكنك أنت أو شخص آخر استردادها من هاتف آخر في نظام Cisco Unified Communications Manager (على سبيل المثال، استردادها على هاتف موجود على مكتب زميل بالعمل أو في قاعة مؤتمرات).

يمكنك تعليق مكالمة باستخدام الطرق التالية:

- تعليق مكالمة—استخدم الزر الوظيفي **تعليق** لتخزين المكالمة. يعرض الهاتف رقم تعليق المكالمة الذي قام النظام بتخزين المكالمة به. يجب أن تقوم بتسجيل هذا الرقم، ثم استخدام نفس الرقم لاسترداد المكالمة.
 - تعليق مكالمة موجهة—استخدم الزر الوظيفي **تحويل** لتوجيه المكالمة إلى رقم تعليق مكالمة موجهة متاح تقوم بطلبه أو بإجراء طلب سريع له. لاسترداد مكالمة من رقم تعليق مكالمة موجهة، قم بطلب بادئة استرداد التعليق ثم قم بإجراء طلب أو طلب سريع لنفس رقم تعليق المكالمة الموجهة.
- يمكنك استخدام الزر تعليق مكالمة موجهة لإجراء طلب سريع لرقم تعليق المكالمة الموجهة ولمعرفة ما إذا كان رقم تعليق المكالمة الموجهة مشغولاً أو متاحًا.

إذا أردت...	إذا...
تخزين مكالمة نشطة باستخدام ميزة تعليق مكالمة	<ol style="list-style-type: none"> 1. أثناء المكالمة، اضغط تعليق. (قد تحتاج إلى ضغط الزر الوظيفي مزيد لعرض تعليق). 2. قم بتسجيل رقم تعليق المكالمة المعروض على شاشة هاتفك. 3. قم بإنهاء المكالمة.
استرداد مكالمة معلقة	أدخل رقم تعليق المكالمة من أي هاتف من هواتف Cisco Unified IP في الشبكة لديك كي يتم توصيلك بالمكالمة.
توجيه مكالمة نشطة وتخزينها برقم تعليق مكالمة موجهة	<ol style="list-style-type: none"> 1. أثناء المكالمة، اضغط تحويل. 2. اضغط تعليق مكالمة موجهة  مع رمز التعليق غير المشغول  لإجراء طلب سريع لرقم تعليق المكالمة الموجهة. يُشير زر تعليق مكالمة موجهة  (يومض) مع رمز تعليق غير مشغول  إلى عدم توفر رقم تعليق مكالمة موجهة. 3. اضغط تحويل مرة أخرى لإنهاء عملية تخزين المكالمة.
استرداد مكالمة معلقة من رقم تعليق مكالمة موجهة	أدخل بادئة استرداد التعليق واطلب رقم تعليق المكالمة الموجهة من أي هاتف من هواتف Cisco Unified IP على الشبكة لديك. أو بعد إدخال بادئة استرداد التعليق، اضغط  (يومض) مع  لتوصيل المكالمة.

تلميحات

- لديك فترة محدودة لاسترداد مكالمة معلقة قبل رجوعها إلى الرقم الأصلي. ارجع إلى مسؤول النظام للحصول على مزيد من التفاصيل.
- يستطيع مسؤول النظام تعيين أزرار تعليق مكالمة موجهة لأزرار الخط المتوفر على هاتف 7961G/GE لهاتف Cisco Unified IP المزود بوحدة توسيع هاتف Cisco Unified IP 7914.
- يمكنك طلب أرقام تعليق المكالمات الموجهة إذا لم يكن لديك أزرار تعليق مكالمة موجهة. على أية حال، لن تتمكن من معرفة حالة رقم تعليق المكالمة الموجهة.

تسجيل الخروج من مجموعات البحث

في حالة استقبال المؤسسة لعدد كبير من المكالمات الواردة، فقد تكون أحد أعضاء مجموعة بحث. وتتضمن مجموعة البحث سلسلة من أرقام الدلائل التي تشترك في جمل المكالمات الواردة. عندما يكون رقم الدليل الأول في مجموعة البحث مشغولاً، يتم من خلال النظام البحث عن رقم الدليل التالي المتوفر في المجموعة ويتم توجيه المكالمة إلى ذلك الهاتف.

عندما تكون بعيداً عن هاتفك، يمكنك منع مكالمات مجموعة البحث من الرنين على هاتفك عن طريق تسجيل الخروج من مجموعات البحث.

إذا أردت...	إذا...
تسجيل الخروج من مجموعات البحث لإيقاف مكالمات مجموعة البحث بشكل مؤقت	اضغط تسجيل خروج مجموعة البحث أو مجموعة البحث. يتم عرض "تم تسجيل الخروج من مجموعة البحث" على شاشة الهاتف.
تسجيل الدخول لاستقبال مكالمات مجموعة البحث	اضغط تسجيل خروج مجموعة البحث أو مجموعة البحث. عند تسجيل الدخول، تتم إضاءة زر  مجموعة البحث.

تلميح

لا يمنع تسجيل الخروج من مجموعات البحث استقبال المكالمات غير الخاصة بمجموعات البحث.

استخدام خط مشترك

قد يطلب منك مسؤول النظام استخدام خط مشترك في حالة:

- وجود عدة هواتف وكنتم تريد رقم هاتف واحد
- مشاركة مهام معالجة المكالمات مع زملائك
- معالجة مكالمات نيابةً عن المدير

التعرف على الخطوط المشتركة

رمز مشغول عن بُعد

يظهر رمز مشغول عن بُعد عند استقبال هاتف آخر مشترك مع خطك لمكالمة. يمكنك إجراء مكالمات واستقبالها كالمعتاد على الخط المشترك، حتى في حالة ظهور رمز مشغول عن بُعد.

مشاركة معلومات مكالمة والمداخلة

يعرض كل هاتف من الهواتف المشتركة في خط واحد معلومات حول المكالمات التي يتم إجراؤها واستقبالها على الخط المشترك. وقد تتضمن هذه المعلومات مُعرف المتصل ومدة المكالمة. (راجع قسم **الخصوصية** للتعرف على الاستثناءات).
عند ظهور معلومات مكالمة بهذه الطريقة، يمكن لك ولزملائك المشاركين في خط واحد إضافة أنفسكم للمكالمات باستخدام ميزة **مداخلة** أو **مداخلة بمؤتمر**. راجع **استخدام مداخلة لإضافة نفسك إلى مكالمة خط مشترك، صفحة 38**.

الخصوصية

إذا لم تكن تريد أن يرى زملاؤك المشاركون في الخط المعلومات الخاصة بمكالماتك، يمكنك تنشيط ميزة الخصوصية. وبذلك تمنعهم أيضاً من المداخلة في مكالماتك. راجع **منع الآخرين من عرض مكالمة خط مشترك أو المداخلة فيها، صفحة 40**.



ملاحظة

قد يختلف الحد الأقصى لعدد المكالمات التي يدعمها الخط المشترك من هاتف إلى آخر.

استخدام مداخلة لإضافة نفسك إلى مكالمة خط مشترك

يمكنك استخدام ميزات المداخلة ("مداخلة" أو "مداخلة بمؤتمر") لإضافة نفسك إلى مكالمات على خط مشترك. (يجب أن تكون المكالمات عبارة عن مكالمات لم يتم تعيين ميزة الخصوصية لها. راجع **استخدام خط مشترك، صفحة 37**).

التعرف على ميزات المداخلة

المداخلة والمداخلة بمؤتمر

تبعاً لكيفية تهيئة الهاتف لديك، يمكنك إضافة نفسك لمكالمة لم يتم تعيين ميزة الخصوصية لها على خط مشترك باستخدام ميزة "مداخلة بمؤتمر" أو "مداخلة".

- تعمل ميزة "مداخلة بمؤتمر" على تحويل المكالمة إلى مكالمة مؤتمر قياسية، وهو ما يتيح لك إضافة مشاركين جدد. (راجع **إجراء مكالمات مؤتمر، صفحة 28** للحصول على معلومات حول المؤتمرات القياسية).
- تتيح لك ميزة "مداخلة" إمكانية إضافة نفسك إلى المكالمة إلا أنها لا تقوم بتحويل المكالمة إلى مكالمة مؤتمر أو بالسماح لك بإضافة مشاركين جدد.

المداخلة بزر واحد أو لمسات متعددة

يحدد مسؤول النظام لديك ما إذا كانت ميزة المداخلة في هاتفك (مداخلة أو مداخلة بمؤتمر) تعمل كميزة بزر واحد أو بلمسات متعددة للزر.

- تتيح لك ميزة المداخلة بزر واحد ضغط زر خط للمداخلة في إحدى المكالمات (في حالة وجود مكالمة واحدة فقط على الخط).
- تتيح لك ميزة المداخلة بلمسات متعددة عرض معلومات المكالمة قبل المداخلة.

استخدام ميزات المداخلة

يوضح الجدول التالي كيفية استخدام ميزات المداخلة (مداخلة أو مداخلة بمؤتمر) لإضافة نفسك إلى مكالمة على خط مشترك.



إذا أردت...	إذا...
معرفة ما إذا كان الخط المشترك قيد الاستخدام	ابحث عن رمز مشغول عن بُعد بجوار زر خط أحمر اللون  .
إضافة نفسك إلى مكالمة على خط مشترك	اضغط زر الخط الأحمر  للخط المشترك. سيتم تنفيذ أحد الإجراءات التاليين: • إضافتك إلى المكالمة. • فتح نافذة على شاشة هاتفك تطالبك بتحديد المكالمة التي تريد المداخلة فيها. اضغط مداخلة أو مداخلة بمؤتمر لإتمام الإجراء. (قد تحتاج إلى ضغط الزر الوظيفي مزيد لعرض مداخلة أو مداخلة بمؤتمر .)
عرض المشاركين بالمؤتمر (إذا كنت تستخدم ميزة "مداخلة بمؤتمر")	راجع عرض المشاركين في مؤتمر أو إزالتهم ، صفحة 32.

تلميحات

- عندما تقوم بإجراء مداخلة في مكالمة، يسمع الأطراف الآخرون نغمة تعلن عن وجودك. وباستخدام ميزة "مداخلة بمؤتمر"، يسمع الأطراف الآخرون مقاطعة صوتية وجيزة وتتغير شاشة الهاتف لتعرض تفاصيل المؤتمر.
- في حالة تمكين ميزة الخصوصية على هاتف بخط مشترك، لن تظهر معلومات المكالمة وأزرار المداخلة الوظيفية على الهواتف الأخرى المشتركة في الخط.
- في حالة وضع مكالمة في الانتظار أو تحويلها أو تحويلها إلى مكالمة مؤتمر، سيتم قطع اتصالك بالمكالمة التي انضمت إليها باستخدام ميزة **مداخلة**.

منع الآخرين من عرض مكالماتك أو المداخلات فيها

إذا قمت بالمشاركة في أحد خطوط الهاتف، يمكنك استخدام ميزة الخصوصية لمنع المشاركين الآخرين من عرض مكالماتك أو مداخلتها (إضافة أنفسهم إليها).

إذا أردت...	إذا...
منع الآخرين من استعراض المكالمات الواردة على خط مشترك أو المداخلات فيها	<ol style="list-style-type: none">1. اضغط خاص 2. للتحقق من تشغيل ميزة الخصوصية، ابحث عن رمز تمكين الخصوصية بجوار زر خط برتقالي اللون 
السماح للآخرين بالاطلاع على مكالماتك أو المداخلات فيها على خط مشترك	<ol style="list-style-type: none">1. اضغط خاص 2. للتحقق من إيقاف تشغيل ميزة الخصوصية، ابحث عن رمز تعطيل الخصوصية  بجوار زر خط غير مضيء 

تلميحات

- في حالة تمكين ميزة الخصوصية على هاتف بخط مشترك، يمكنك إجراء مكالمات واستقبالها باستخدام الخط المشترك كالمعتاد.
- تنطبق ميزة الخصوصية على كل الخطوط المشتركة على هاتفك. وبالتالي، ففي حالة وجود خطوط مشتركة متعددة وكانت ميزة الخصوصية ممكنة، لن يتمكن زملاؤك من عرض مكالماتك أو المداخلات فيها على أي من الخطوط المشتركة.

استخدام BLF لتحديد حالة الخط

تتيح ميزات حقل مصباح الحالة (BLF) لك إمكانية عرض حالة خط الهاتف المرتبطة بزر الطلب السريع أو سجل المكالمات أو الدليل الملحق بالهاتف. إذا كنت تستخدم ميزة "التقاط من BLF"، يمكنك الرد على المكالمات الواردة على الخط الذي تراقبه. كما يحدد مسؤول النظام لديك ميزات BLF التي تتم تهيئتها لهاتفك.

إذا أردت...	إذا...
<p>معرفة حالة خط مدرج في سجل مكالمات أو دليل</p>	<p>ابحث عن أحد المؤشرات التالية بجوار رقم الخط:</p> <ul style="list-style-type: none">  الخط مشغول.  الخط في حالة خمول.  الخط في حالة عدم الإزعاج.  مؤشر الحالة (BLF) غير متوفر لهذا الخط.
<p>معرفة حالة خط الطلب السريع</p>	<p>ابحث عن أحد المؤشرات التالية بجوار رقم الخط:</p> <ul style="list-style-type: none">  +  الخط قيد الاستخدام.  +  الخط في حالة خمول.  +  الخط في حالة عدم الإزعاج.  +  (وميض) —توجد مكالمات واردة إلى الخط (التقاط من BLF فقط).  مؤشر الحالة (BLF) غير متوفر لهذا الخط.
<p>استخدام ميزة "التقاط من BLF" للرد على مكالمات واردة إلى هاتف أحد الزملاء</p>	<p>اضغط الزر "التقاط من BLF"  أثناء الرنين. تتم إعادة توجيه المكالمات إلى الخط المتاح التالي على هاتفك. (إذا أردت تحديد أحد الخطوط، اضغط أولاً زر خط، ثم اضغط زر BLF)</p> <p>إذا كان هاتفك يدعم ميزة الالتقاط التلقائي، يتم توصيل المكالمات تلقائياً. وبخلاف ذلك، فإنه يتم توصيل المكالمات إلى هاتفك لترد عليها.</p> <p>ملاحظة في حالة ضغط زر "التقاط من BLF" عندما لا يصدر رنين من الخط المراقب، فإنه هاتفك سيستخدم ميزة الطلب السريع للاتصال برقم الخط.</p>

تلميحات

- ربما يقوم الهاتف بتشغيل مؤشر صوتي بحيث يتم تنبيهك عند وجود مكالمات واردة على الخط المراقب (التقاط من BLF).
- يتم من خلال ميزة "التقاط من BLF" الرد في البداية على أقدم مكالمات واردة (إذا كان الخط الذي تراقبه عليه أكثر من مكالمات واردة).

إجراء مكالمات آمنة واستقبالها

قد يدعم هاتفك خاصية إجراء مكالمات آمنة واستقبالها وذلك حسب الإعدادات التي قام مسؤول النظام بتهيئتها على نظام الهاتف لديك.

يمكن أن يدعم الهاتف الأنواع التالية من المكالمات:

- مكالمات تمت مصادقتها — تم التحقق من هوية كل الهواتف المشاركة في المكالمات.
- مكالمات مشفرة — يتم من خلال الهاتف استقبال أصوات مشفرة (محادثةك) وإرسالها ضمن نطاق شبكة Cisco IP. تتم مصادقة المكالمات المشفرة أيضًا.
- مكالمات محمية — يتم من خلال الهاتف استقبال أصوات مشفرة (محادثةك) وإرسالها من خلال هاتف آخر. توفر المكالمات المحمية مستوى مشابهًا من الأمان الموجود بالمكالمة المشفرة، ولكنها تضيف مزيدًا من الأمان. إذا كانت المكالمات محمية لدى كلا الطرفين، فسيتم تشغيل نغمة أمان في بداية المحادثة. لا تتوفر بعض الميزات، مثل مكالمات المؤتمرات والخطوط المشتركة واستضافة برقم داخلي وضم عبر الخطوط، عند تهيئة الاتصال المحمي. لا تتم مصادقة المكالمات المحمية.
- مكالمات غير آمنة — لا يدعم هاتف واحد على الأقل من الهواتف المشاركة أو الاتصال ميزات الأمان تلك أو أنه لا يمكن التحقق من الهواتف.

إذا أردت...	إذا...
التحقق من مستوى أمان مكالمات أو مؤتمر	بحث عن رمز الأمان في الزاوية العليا جهة اليسار لمنطقة النشاط الهاتفي، بجوار مؤقت مدة المكالمات:  مكالمات أو مؤتمر تمت مصادقته  مكالمات أو مؤتمر تم تشفيره  مكالمات أو مؤتمر غير آمن
التأكد من أن الهاتف الموجود لدى الطرف الآخر في وضع آمن أيضًا	ابحث عن رمز القفل المشفر واستمع إلى نغمة الأمان في بداية المكالمات. عندما تتم تهيئة اتصال مشفر على هاتفك، يتم عرض رمز القفل. ومع ذلك، لا تكون المحادثة آمنة إلا عندما يتم تشغيل نغمة الأمان في بداية المكالمات، مما يدل على أن المكالمات محمية لدى كلا طرفي المكالمات. إذا كانت المكالمات موصلة بهاتف غير محمي، فلن يتم تشغيل نغمة الأمان.
تحديد ما إذا كان من الممكن إجراء مكالمات آمنة في الشركة لديك	ارجع إلى مسؤول النظام.



ملاحظة

هناك تداخلات وقيود وحدود تؤثر في طريقة عمل ميزات الأمان بهاتفك. للحصول على مزيد من المعلومات، ارجع إلى مسؤول النظام.

تتبع المكالمات المشبوهة

إذا كنت تتعرض لاستقبال مكالمات مشبوهة أو ضارة، يمكن أن يقوم مسؤول النظام بتزويد هاتفك بميزة تعريف المكالمات الضارة (MCID). يمكنك من خلال هذه الميزة تعريف مكالمات نشطة كمكالمات مشبوهة، وهو الأمر الذي يؤدي إلى بدء سلسلة من رسائل التتبع والإعلام التلقائية.

إذا أردت...	إذا...
إعلام مسؤول النظام بمكالمة مشبوهة أو ضارة	اضغط "MCID" أو "معرف مكالمات ضارة". ينم من خلال الهاتف تشغيل نغمة وعرض الرسالة "تقصي رقم ناجح".

تحديد الأولوية للمكالمات الحرجة

(هواتف SCCP فقط)

في بعض البيئات المتخصصة، مثل المكاتب العسكرية أو الحكومية، قد تحتاج إلى إجراء مكالمات عاجلة أو حرجة واستقبالها. إذا كانت لديك حاجة إلى هذا النوع المتخصص من معالجة المكالمات، يمكن أن يقوم مسؤول النظام بإضافة ميزة مستويات متعددة للأسبقيّة والأولوية (MLPP) إلى هاتفك.

تذكر المصطلحات التالية:

- الأسبقيّة تشير إلى الأولوية المرتبطة بمكالمة.
- الأولوية هي عملية إنهاء مكالمات حالية، ذات أولوية أقل لاستقبال مكالمات أخرى ذات أولوية أعلى تم إرسالها لهاتفك.

إذا...	إذا
اتصل بمسؤول النظام للحصول على قائمة بأرقام الأسبقيّة ذات الصلة بالمكالمات.	أردت اختيار مستوى أولوية (أسبقيّة) لمكالمة صادرة
أدخل رقم الوصول لميزة مستويات متعددة للأسبقيّة والأولوية (MLPP) (الذي يوفره لك مسؤول النظام) ثم أدخل رقم الهاتف.	أردت إجراء مكالمات أولوية (أسبقيّة)
أنت تستقبل مكالمات أولوية (أسبقيّة). ويُشير ظهور رمز مستويات متعددة للأسبقيّة والأولوية على شاشة الهاتف إلى مستوى أولوية المكالمات.	سمعت رنيناً خاصاً (أسرع من المعتاد) أو نغمة مكالمات في الانتظار خاصة



إذا	إذا...
أردت عرض مستوى أولوية مكالمة	ابحث عن رمز مستويات متعددة للأسبعية والأولوية على شاشة هاتفك: <ul style="list-style-type: none"> ■ مكالمة أولوية ■ مكالمة متوسطة الأولوية (فورية) ■ مكالمة مرتفعة الأولوية (وميض) ■ مكالمة ذات أولوية قصوى (تجاوز وميض) أو تجاوز تنفيذي <p>يتم عرض المكالمات ذات الأولوية الأعلى في أول قائمة مكالماتك. في حالة عدم ظهور رمز مستويات متعددة للأسبعية والأولوية، يكون مستوى أولوية المكالمة عادي (روتيني).</p>
أردت قبول مكالمة ذات أولوية أعلى	قم بالرد على المكالمة كالمعتاد. وإذا لزم الأمر، قم بإنهاء المكالمة النشطة أولاً.
أردت نغمة متواصلة تقاطع مكالماتك	أنت أو الطرف الآخر يستقبل مكالمة يجب أن تكون لها أولوية عن المكالمة الحالية. قم بإنهاء المكالمة الحالية على الفور لاستقبال المكالمات ذات الأولوية الأعلى.

تلميحات

- عند إجراء مكالمة تم تمكين ميزة مستويات متعددة للأسبعية والأولوية لها، أو عند استقبال مثل هذا النوع من المكالمات، فسوف تسمع نغمات رنين ونغمات مكالمات في الانتظار خاصة تختلف عن النغمات القياسية.
- تتجاوز ميزة MLPP ميزة عدم الإزعاج (DND).
- في حالة إدخال رقم وصول غير صالح لميزة مستويات متعددة للأسبعية والأولوية، سيتم تنبيهك بهذا الخطأ من خلال إعلان صوتي.
- تحتفظ المكالمة الممكن بها ميزة MLPP بأولويتها وأسبقيتها في حالة:
 - وضع المكالمة قيد الانتظار
 - تحويل المكالمة
 - إضافة المكالمة إلى مؤتمر ثلاثي الأطراف
 - الرد على المكالمة باستخدام الالتقاط

استخدام استضافة برقم داخلي لـ Cisco

تتيح لك ميزة استضافة برقم داخلي لـ Cisco إمكانية تهيئة هاتف Cisco Unified IP مؤقتاً باعتباره هاتفك. بمجرد تسجيل الدخول إلى ميزة استضافة برقم داخلي، يستخدم الهاتف ملف تعريف المستخدم الخاص بك، بما في ذلك خطوط الهاتف والميزات والخدمات التي تم إعدادها والإعدادات المستندة إلى الويب. يجب أن يقوم مسؤول النظام بتهيئة ميزة استضافة برقم داخلي لك.

إذا أردت...	إذا...
تسجيل الدخول إلى ميزة استضافة برقم داخلي	<ol style="list-style-type: none"> 1. اختر  < خدمة استضافة برقم داخلي (قد يختلف الاسم). 2. أدخل معرف المستخدم ورقم PIN (اللذان يزودك بهما مسؤول النظام). 3. حدد ملف تعريف جهاز، إذا طُلب منك ذلك.
تسجيل الخروج من ميزة استضافة برقم داخلي	<ol style="list-style-type: none"> 1. اختر  < خدمة استضافة برقم داخلي (قد يختلف الاسم). 2. اضغط نعم، عندما يُطلب منك تسجيل الخروج.

تلميحات

- تقوم ميزة استضافة برقم داخلي بتسجيل خروجك بعد فترة محددة. يقوم مسؤولو النظام بتحديد الفترة.
- يتم تطبيق التغييرات التي قمت بإجرائها على ملف تعريف ميزة "استضافة برقم داخلي" من خلال صفحات ويب "خيارات المستخدم" في الحال إذا كان قد تم تسجيل دخولك إلى ميزة "استضافة برقم داخلي" على الهاتف؛ بخلاف ذلك يتم تطبيق التغييرات في المرة التالية التي تقوم بتسجيل الدخول فيها.
- يتم تطبيق التغييرات التي قمت بإجرائها للهاتف من خلال صفحات ويب "خيارات المستخدم" في الحال إذا كان قد تم تسجيل خروجك من ميزة "استضافة برقم داخلي"؛ بخلاف ذلك، يتم تطبيق التغييرات بعد أن تقوم بتسجيل الخروج.
- لا يتم الاحتفاظ بالإعدادات المحلية التي يتم التحكم بها من خلال الهاتف في ملف تعريف EM.

إدارة مكالمات العمل باستخدام رقم هاتف مفرد

يمكنك من خلال تثبيت ميزتي Mobile Connect والوصول الصوتي عبر المحمول (Mobile Voice Access) استخدام هاتفك المحمول لمعالجة مكالمات مرتبطة برقم الهاتف المكتبي لك.

إذا أردت...	إذا...
تهيئة ميزة توصيل المحمول	استخدم صفحات ويب خيارات المستخدم لإعداد الوجهات البعيدة وإنشاء قوائم الوصول للسماح بمرور المكالمات أو حظرها من أرقام هواتف معينة إلى الوجهات البعيدة. راجع إعدادات الهوائيات وقوائم الوصول لميزة Mobile Connect، صفحة 71.
الرد على مكالمات باستخدام هاتفك المحمول	راجع الرد على مكالمات، صفحة 19.
تغيير مكالمات جارية بين هاتف مكتبك وهاتفك المحمول	راجع تحويل مكالمات جارية إلى هاتف آخر، صفحة 23.

إذا أردت...	إذا...
وضع مكالمة تم التقاطها على هاتفك المحمول في الانتظار	<ol style="list-style-type: none"> 1. اضغط الزر الوظيفي انتظار المؤسسة (قد يختلف الاسم). يتم وضع الطرف الآخر في الانتظار. 2. من خلال هاتفك المحمول، اضغط الزر الوظيفي متابعة (قد يختلف الاسم). راجع تحويل مكالمة جارية إلى هاتف آخر، صفحة 23.
الاتصال بالوصول الصوتي عبر المحمول	<ol style="list-style-type: none"> 1. من خلال أي هاتف، اطلب رقم الوصول الصوتي عبر المحمول الذي تم تعيينه. 2. أدخل الرقم الذي تقوم بالاتصال من خلاله، إذا طلب منك إدخاله، وأدخل رقم PIN.
تشغيل ميزة Mobile Connect من خلال هاتفك المحمول	<ol style="list-style-type: none"> 1. اطلب رقم الوصول الصوتي عبر المحمول الذي تم تعيينه. 2. أدخل رقم هاتفك المحمول (إذا طلب منك ذلك) ورقم PIN. 3. اضغط الرقم 2 لتمكين ميزة Mobile Connect. 4. اختر ما إذا كنت ترغب في تشغيل ميزة توصيل المحمول لكل الهواتف المهيأة أو لهاتف محمول واحد فقط: <ul style="list-style-type: none"> - كل الهواتف—أدخل الرقم 2. - هاتف واحد—أدخل الرقم 1، ثم أدخل الوجهة البعيدة التي ترغب في إضافتها، متبوعة بعلامة المربع #.
إجراء مكالمة من هاتفك المحمول	<p>راجع إجراء مكالمة—خيارات إضافية، صفحة 17.</p> <ol style="list-style-type: none"> 1. اطلب رقم الوصول الصوتي عبر المحمول الذي تم تعيينه. 2. أدخل رقم هاتفك المحمول (إذا طلب منك ذلك) ورقم PIN. 3. اضغط الرقم 3 لتعطيل ميزة Mobile Connect. 4. حدد ما إذا كنت ترغب في إيقاف تشغيل ميزة Mobile Connect لكل الهواتف المهيأة أو لهاتف محمول واحد فقط مهيأ: <ul style="list-style-type: none"> - كل الهواتف—أدخل الرقم 2. - هاتف واحد—أدخل الرقم 1، ثم أدخل الوجهة البعيدة التي ترغب في إضافتها، متبوعة بعلامة المربع #.
تشغيل أو إيقاف تشغيل ميزة وصول الوجهات البعيدة من هاتفك المحمول	<ol style="list-style-type: none"> 1. اضغط إمكانية التنقل بالأجهزة لعرض حالة الوجهة البعيدة الحالية (ممكّنة أو معطلة). 2. اضغط تحديد لتغيير الحالة. 3. اضغط خروج.

تلميحات



- عند الاتصال بخدمة الوصول الصوتي عبر المحمول، يجب إدخال الرقم الذي تتصل به ورقم PIN في حالة تحقق أي من الحالات التالية:
 - الرقم الذي تقوم بالاتصال من خلاله لا يمثل إحدى الوجهات البعيدة الخاصة بك.
 - قمت بحظر الرقم أو قام بذلك الموفر (يتم عرضه كالتالي "رقم غير معروف").

- الرقم غير متطابق بدقة في قاعدة بيانات Cisco Unified Communications Manager، على سبيل المثال، إذا كان رقمك 510-666-9999 ولكنه موجود في قاعدة البيانات كالتالي 666-9999 أو إذا كان رقمك 408-999-6666 ولكن تم إدخاله في قاعدة البيانات كالتالي 1-408-999-6666.
- في حالة إدخال أية معلومات مطلوبة بصورة خاطئة (مثل رقم الهاتف المحمول أو رقم PIN) ثلاث مرات متتالية، يتم قطع اتصال مكالمة الوصول الصوتي عبر المحمول ويتم حظرك لفترة من الزمن. اتصل بمسؤول النظام إذا كنت بحاجة للمساعدة.

استخدام سماعة الهاتف وسماعة الرأس ومكبر صوت الهاتف



يمكنك استخدام الهاتف مع أجهزة الصوت التالية: سماعة الهاتف أو سماعة الرأس أو مكبر صوت الهاتف. يكون الهاتف في وضع *السماعة مرفوعة* عندما يتم رفع سماعة الهاتف أو في حالة استخدام أي أجهزة صوتية أخرى. يكون الهاتف في وضع *السماعة مغلقة* عندما تكون سماعة الهاتف موجودة في الحامل مع عدم استخدام أية أجهزة صوت أخرى.



استخدام سماعة الهاتف

إذا أردت...	إذا...
الدخول في وضع السماعة مرفوعة	ارفع سماعة الهاتف.
الدخول في وضع السماعة مغلقة	ضع سماعة الهاتف في الحامل الخاص بها.
التبديل إلى مكبر صوت الهاتف أو سماعة الرأس أثناء إحدى المكالمات	اضغط  أو  ، ثم أغلق سماعة الهاتف.
ضبط مستوى صوت مكالمات	اضغط  أثناء المكالمات أو بعد تشغيل نغمة الطلب. اضغط حفظ للاحتفاظ بمستوى الصوت للمكالمات اللاحقة.

استخدام سماعة الرأس

يدعم هاتفك أربعة أو ستة مقابس لسماعات الرأس السلكية. للحصول على مزيد من المعلومات حول شراء سماعات الرأس، راجع [دعم سماعة الرأس، صفحة 6](#).

يمكنك استخدام سماعة الرأس مع كافة عناصر التحكم الموجودة على هاتفك، بما في ذلك  و .

إذا أردت...	إذا...
التبديل بين تشغيل وضع سماعة الرأس وإيقاف تشغيلها	اضغط  .
التبديل إلى سماعة الهاتف	ارفع سماعة الهاتف.
ضبط مستوى صوت مكالمات	اضغط  أثناء المكالمات أو بعد تشغيل نغمة الطلب. اضغط حفظ للاحتفاظ بمستوى الصوت للمكالمات اللاحقة.

في حالة استخدام ميزة رد تلقائي، راجع استخدام الرد التلقائي مع سماعة الرأس أو مكبر صوت الهاتف، صفحة 50.

استخدام النطاق العريض مع سماعة الرأس



في حالة استخدام سماعة رأس تدعم نظام النطاق العريض، قد تشعر بتحسين حساسية الصوت في حالة تمكين إعدادات النطاق العريض على هاتفك (هذا الإعداد معطل افتراضياً). للوصول إلى الإعداد، اختر  < تفضيلات المستخدم < تفضيلات الصوت < سماعة رأس عريضة النطاق.

في حالة ظهور إعداد سماعة رأس عريضة النطاق غير متاح، فإن هذا يشير إلى أن هذا الإعداد لا يمكن التحكم فيه من قبل المستخدم.

ارجع إلى مسؤول النظام للتأكد من تهيئة نظام الهاتف لاستخدام النطاق العريض. في حالة عدم تهيئة النظام بحيث يدعم النطاق العريض، قد لا تستطيع الكشف عن أية حساسية للصوت إضافية حتى مع استخدام سماعة رأس عريضة النطاق. للحصول على مزيد من المعلومات حول سماعة الرأس، ارجع إلى وثائق سماعة الرأس أو ارجع إلى مسؤول النظام لمساعدتك.



استخدام مكبر صوت الهاتف

تؤدي العديد من الإجراءات التي يتم اتباعها لطلب رقم أو الرد على مكالمة إلى تشغيل وضع مكبر صوت الهاتف تلقائياً، على افتراض أن سماعة الهاتف موجودة في الحامل و  غير مضيء.

إذا أردت...	إذا...
التبديل بين تشغيل مكبر صوت الهاتف وإيقاف تشغيله	اضغط  .
التبديل إلى سماعة الهاتف	ارفع سماعة الهاتف.
ضبط مستوى صوت مكالمة	اضغط  أثناء المكالمة أو بعد تشغيل نغمة الطلب.
	اضغط حفظ للاحتفاظ بمستوى الصوت للمكالمات اللاحقة.

استخدام الرد التلقائي مع سماعة الرأس أو مكبر صوت الهاتف

عند تمكين ميزة رد تلقائي، يقوم هاتفك بالرد على المكالمات الواردة تلقائيًا بعد عدد قليل من الرنات. يقوم مسؤول النظام بتهيئة ميزة الرد التلقائي مع مكبر صوت الهاتف أو سماعة الرأس. ويمكنك استخدام ميزة الرد التلقائي في حالة استقبال حجم هائل من المكالمات الواردة.

إذا...	إذا...
<p>أردت استخدام ميزة رد تلقائي مع سماعة الرأس</p>	<p>احتفظ بوضع سماعة الرأس نشطًا (بمعنى آخر دع  مضيئًا) حتى في عدم وجود مكالمات.</p> <p>للاحتفاظ بوضع سماعة الرأس نشطًا، اتبع الخطوات التالية:</p> <ul style="list-style-type: none">• اضغط إغلاق لإنهاء المكالمات.• اضغط مكالمة جديدة أو اضغط طلب لإجراء مكالمات جديدة. <p>في حالة إعداد الهاتف لاستخدام ميزة رد تلقائي في وضع سماعة الرأس، يتم الرد تلقائيًا فقط في حالة إذا كان  مضيئًا.</p> <p>وإلا فإن المكالمات تمر مرورًا تقليديًا ويجب الرد عليها يدويًا.</p>
<p>أردت استخدام ميزة رد تلقائي مع مكبر صوت الهاتف</p>	<p>يجب أن تكون سماعة الهاتف على الحامل ووضع سماعة الرأس غير نشط ( غير مضيء).</p> <p>وإلا فإن المكالمات تمر مرورًا تقليديًا ويجب الرد عليها يدويًا.</p>

تلميح

يتم تعطيل ميزة الرد التلقائي عند تنشيط ميزة عدم الإزعاج.

تغيير إعدادات الهاتف

يمكنك تخصيص هاتف Cisco Unified IP من خلال ضبط إعدادات نغمة الرنين وصورة الخلفية والإعدادات الأخرى.

تخصيص مؤشرات الرسائل ونغمات الرنين

يمكنك تخصيص كيفية إشارة الهاتف لمكالمة واردة ورسالة صوتية جديدة. كما يمكنك ضبط مستوى صوت جرس هاتفك.

إذا أردت...	إذا...
تغيير نغمة الرنين لكل خط	<ol style="list-style-type: none"> 1. اختر  < تفضيلات المستخدم > رنين. 2. اختر خط هاتف أو إعداد الرنين الافتراضي. 3. اختر نغمة رنين لتشغيل عينة لها. 4. اضغط تحديد وحفظ لإعداد نغمة الرنين، أو اضغط إلغاء.
ضبط مستوى صوت جرس الهاتف	<p>اضغط  في وجود سماعة الهاتف على الحامل وأثناء إيقاف تشغيل زري سماعة الرأس ومكبر صوت الهاتف. يتم حفظ مستوى صوت الجرس الجديد تلقائيًا.</p> <ol style="list-style-type: none"> 1. قم بتسجيل الدخول إلى صفحات ويب خيارات المستخدم. (راجع الوصول إلى صفحات ويب خيارات المستخدم، صفحة 60). 2. قم بالوصول إلى إعدادات مؤشر الرسائل. (راجع التحكم في إعدادات الخط على الويب، صفحة 68).
تغيير أصوات مؤشر الرسالة الصوتية المسموعة بهاتفك	<ol style="list-style-type: none"> 1. قم بتسجيل الدخول إلى صفحات ويب خيارات المستخدم. (راجع الوصول إلى صفحات ويب خيارات المستخدم، صفحة 60). 2. قم بالوصول إلى إعدادات مؤشر الرسائل. (راجع التحكم في إعدادات الخط على الويب، صفحة 68). <p>ملاحظة عادةً ما يكون نهج النظام الافتراضي هو أن تتم الإشارة إلى وجود رسالة صوتية جديدة من خلال عرض ضوء ثابت على شريط سماعة الهاتف المضيء.</p>
تغيير طريقة إضاءة الرسائل الصوتية على سماعة الهاتف	<ol style="list-style-type: none"> 1. قم بتسجيل الدخول إلى صفحات ويب خيارات المستخدم. (راجع الوصول إلى صفحات ويب خيارات المستخدم، صفحة 60). 2. قم بالوصول إلى إعدادات مؤشر الرسائل. (راجع التحكم في إعدادات الخط على الويب، صفحة 68). <p>ملاحظة عادةً ما يكون نهج النظام الافتراضي هو أن تتم الإشارة إلى وجود رسالة صوتية جديدة من خلال عرض ضوء ثابت على شريط سماعة الهاتف المضيء.</p>

تخصيص شاشة الهاتف

يمكنك ضبط خصائص شاشة هاتفك.

إذا أردت...	إذا...
تغيير تباين شاشة الهاتف	<p>1. اختر  < تفضيلات المستخدم > تباين.</p> <p>2. لإجراء التعديلات، اضغط لأعلى أو لأسفل أو .</p> <p>3. اضغط حفظ أو اضغط إلغاء.</p> <p>ملاحظة إذا قمت بشكل غير متعمد بحفظ إعداد تباين فاتح جداً أو داكن للغاية ولا تتمكن من رؤية العناصر المعروضة على شاشة الهاتف، قم بما يلي:</p> <p>اضغط  ثم اضغط 1، 3 على لوحة المفاتيح الرقمية.</p> <p>بعد ذلك، اضغط  لتغيير إعداد التباين حتى تتمكن من رؤية العناصر المعروضة على شاشة الهاتف، ثم اضغط حفظ.</p>
تغيير صورة الخلفية	<p>1. اختر  < تفضيلات المستخدم > صور الخلفية.</p> <p>2. قم بالتمرير خلال الصور المتوفرة واضغط تحديد لاختيار صورة.</p> <p>3. اضغط معاينة لعرض صورة الخلفية بحجم أكبر.</p> <p>4. اضغط خروج للعودة إلى قائمة التحديد.</p> <p>5. اضغط حفظ لقبول الصورة أو اضغط إلغاء.</p> <p>ملاحظة في حالة عدم رؤية مجموعة من الصور المحددة، فذلك يعني أنه لم يتم تمكين هذا الخيار على نظامك.</p>
تغيير لغة الشاشة	<p>1. قم بتسجيل الدخول إلى صفحات ويب خيارات المستخدم. (راجع الوصول إلى صفحات ويب خيارات المستخدم، صفحة 60).</p> <p>2. قم بالوصول إلى إعدادات المستخدم الخاصة بك. (راجع التحكم في إعدادات المستخدم على الويب، صفحة 68).</p>
تغيير تسمية نص الخط	<p>1. قم بتسجيل الدخول إلى صفحات ويب خيارات المستخدم. (راجع الوصول إلى صفحات ويب خيارات المستخدم، صفحة 60).</p> <p>2. قم بالوصول إلى إعدادات تسمية الخط. (راجع التحكم في إعدادات الخط على الويب، صفحة 68).</p>

استخدام سجلات ودلائل المكالمات

يعرض هذا القسم كيفية استخدام سجلات ودلائل المكالمات. للوصول إلى الميزتين، استخدم زر الدلائل .

استخدام سجلات المكالمات

يحفظ هاتفك بسجلات المكالمات التي لم يتم الرد عليها والمكالمات الصادرة والمكالمات المستلمة.

إذا أردت...	إذا...
عرض سجلات مكالماتك	اختر  مكالمات لم يتم الرد عليها أو المكالمات الصادرة < أو المكالمات المستلمة . يتم تخزين 100 سجل بحد أقصى في كل قسم.
عرض تفاصيل سجل مكالمة واحدة	<ol style="list-style-type: none"> 1. اختر  < مكالمات لم يتم الرد عليها أو المكالمات الصادرة أو المكالمات المستلمة. 2. قم بتمييز سجل مكالمة. 3. اضغط تفاصيل. ينتج عن هذا عرض معلومات مثل الرقم المتصل به والرقم المتصل والوقت من اليوم ومدة المكالمة (للمكالمات الصادرة والمستلمة فقط).
مسح كل سجلات المكالمات من كافة السجلات الرئيسية	اضغط  , ثم اضغط مسح .
مسح كل سجلات المكالمات من سجل رئيسي واحد	<ol style="list-style-type: none"> 1. اختر  < مكالمات لم يتم الرد عليها أو المكالمات الصادرة أو المكالمات المستلمة. 2. قم بتمييز سجل مكالمة. 3. اضغط مسح. (قد يلزم ضغط الزر الوظيفي مزيد لعرض زر مسح).
مسح سجل واحد لمكالمة	<ol style="list-style-type: none"> 1. اختر  < مكالمات لم يتم الرد عليها أو المكالمات الصادرة أو المكالمات المستلمة. 2. قم بتمييز سجل مكالمة. 3. اضغط حذف.
الطلب من سجل مكالمات (أثناء عدم وجود مكالمة أخرى)	<ol style="list-style-type: none"> 1. اختر  < مكالمات لم يتم الرد عليها أو المكالمات الصادرة أو المكالمات المستلمة. 2. قم بتمييز سجل مكالمة. <p>ملاحظة في حالة ظهور الزر الوظيفي تفاصيل، تكون المكالمة هي الإدخال الأولي لمكالمة متعددة الأطراف. راجع قسم تلميح أدناه.</p> <ol style="list-style-type: none"> 3. إذا أردت تحرير الرقم المعروف، اضغط تعديل ثم اضغط >> أو <<. لحذف الرقم، اضغط تعديل، ثم اضغط حذف. (قد يلزم ضغط الزر الوظيفي مزيد لعرض زر حذف). 4. ارفع السماعة لإجراء المكالمة.

إذا أردت...	إذا...
إجراء طلب من سجل المكالمات (في حالة توصيلك بمكالمة أخرى)	<p>1. اختر  < مكالمات لم يتم الرد عليها أو المكالمات الصادرة أو المكالمات المستلمة.</p> <p>2. قم بتمييز سجل مكالمة.</p> <p>ملاحظة في حالة ظهور الزر الوظيفي تفاصيل، تكون المكالمة هي الإدخال الأولي لمكالمة متعددة الأطراف. راجع قسم تلميح أدناه.</p> <p>3. إذا أردت تحرير الرقم المعروض، اضغط تعديل ثم اضغط <> أو <<. لحذف الرقم، اضغط تعديل، ثم اضغط حذف. (قد يلزم ضغط الزر الوظيفي مزيد لعرض زر حذف).</p> <p>4. اضغط طلب.</p> <p>5. اختر عنصر قائمة لمعالجة المكالمة الأصلية:</p> <ul style="list-style-type: none"> - انتظار — يقوم بوضع المكالمة الأولى في الانتظار وطلب المكالمة الثانية. - تحويل — يقوم بتحويل الطرف الأول إلى الطرف الثاني وإنهاء مكالمتك. (اضغط تحويل مرة أخرى بعد الطلب لإتمام الإجراء). - مؤتمر — يقوم بإنشاء مكالمة مؤتمر مع كافة الأطراف، بما فيهم أنت. (اضغط إشراك أو مؤتمر مرة أخرى بعد تنفيذ الطلب لإتمام الإجراء). - إغلاق — يتم من خلاله قطع اتصال المكالمة الأولى وطلب المكالمة الثانية.
المراجعة في سجل المكالمات ما إذا كان الخط مشغولاً أو لا قبل إجراء مكالمة على هذا الخط	<p>ابحث عن مؤشرات حقل مصباح الحالة. راجع استخدام BLF لتحديد حالة الخط، صفحة 41.</p>
إجراء مكالمة من إدخال URL في سجل مكالمات (هواتف SIP فقط)	<p>1. اختر  < مكالمات لم يتم الرد عليها أو المكالمات الصادرة أو المكالمات المستلمة.</p> <p>2. قم بتمييز إدخال URL الذي ترغب في طلبه.</p> <p>3. إذا أردت تحرير الإدخال، اضغط تعديل.</p> <p>4. يظهر الرمز @ للإشارة إلى إمكانية بدء تحرير الحروف في إدخال URL.</p> <p>5. اضغط طلب.</p>

تلميح

- (هواتف SCCP و SIP) ربما يكون تم إعداد هاتفك بحيث يتم تسجيل المكالمات الدولية، والتي يُشار إليها بالرمز "+" في إدخالات دليل المكالمة أو إعادة الطلب أو سجلات المكالمات. ارجع إلى مسؤول النظام لديك للحصول على مزيد من المعلومات.
- (هواتف SCCP فقط) لعرض السجل الكامل لمكالمة متعددة الأطراف (على سبيل المثال، سجل مكالمة تمت إعادة توجيهها أو تحويلها إليك)، قم بتمييز سجل المكالمة واضغط **تفاصيل**. يعرض سجل تفاصيل إدخالين لكل مكالمة متعددة الأطراف تم استلامها أو لم يتم الرد عليها. يتم عرض الإدخالات بترتيب زمني عكسي:

- الإدخال المسجل الأول هو اسم/رقم آخر مكالمة مستلمة متعددة الأطراف بهاتفك.
- الإدخال المسجل الثاني هو اسم/رقم أول مكالمة مستلمة متعددة الأطراف بهاتفك.

الطلب من الدليل

تبعًا لإعدادات تهيئة الهاتف، قد تتوفر بهاتفك ميزتا الدليل العام والدليل الشخصي:

- الدليل العام — يشمل جهات اتصال مشتركة يمكنك الوصول إليها من على هاتفك. يقوم مسؤول النظام بإعداد الدليل العام وصيانتة.
- الدليل الشخصي — إذا كان متوفرًا، إذا كان متوفرًا، يشمل جهات الاتصال الشخصية ورموز الطلب السريع المرتبطة والتي يمكنك تهيئتها والوصول إليها من خلال الهاتف أو من خلال صفحات ويب خيارات المستخدم. يتكون الدليل الشخصي من دفتر العناوين الشخصي والطلب السريع:
 - دفتر العناوين الشخصي هو دليل جهات الاتصال الشخصية الخاصة بك.
 - تتيح لك ميزة "طلب سريع" إمكانية تعيين رموز لإدخالات دفتر العناوين الشخصي للطلب السريع.

استخدام دليل عام بهاتفك

يمكنك استخدام دليل عام لإجراء مكالمات مع زملائك.

إذا أردت...	إذا...
إجراء طلب من دليل عام (في حالة عدم وجود مكالمة أخرى)	<ol style="list-style-type: none"> 1. اختر  < الدليل العام (قد يختلف الاسم). 2. استخدم لوحة المفاتيح الرقمية لإدخال الاسم بالكامل أو جزء منه واضغط بحث. 3. للطلب، حدد القائمة أو قم بالتمرير إلى القائمة ثم ارفع السماعة.
الطلب من دليل عام (أثناء وجود مكالمة أخرى)	<ol style="list-style-type: none"> 1. اختر  < الدليل العام (قد يختلف الاسم). 2. استخدم لوحة المفاتيح الرقمية لإدخال الاسم بالكامل أو جزء منه واضغط بحث. 3. قم بالتمرير إلى قائمة، ثم اضغط طلب. 4. اختر عنصر قائمة لمعالجة المكالمة الأصلية: <ul style="list-style-type: none"> - انتظار — يقوم بوضع المكالمة الأولى في الانتظار وطلب المكالمة الثانية. - تحويل — يقوم بتحويل الطرف الأول إلى الطرف الثاني وإنهاء مكالمتك. - اضغط تحويل مرة أخرى بعد الطلب لإتمام الإجراء. - مؤتمر — يقوم بإنشاء مكالمة مؤتمر مع كافة الأطراف، بما فيهم أنت. - اضغط إشراك أو مؤتمر مرة أخرى بعد إجراء الطلب لإتمام الإجراء. - إغلاق — يتم من خلاله قطع اتصال المكالمة الأولى وطلب المكالمة الثانية.
معرفة ما إذا كان خط الهاتف الموجود في الدليل مشغولاً	ابحث عن مؤشرات حقل مصباح الحالة (BLF). راجع استخدام BLF لتحديد حالة الخط، صفحة 41.

تلميح

استخدم الأرقام الموجودة على لوحة المفاتيح الرقمية لإدخال الحروف على شاشة الهاتف. استخدم زر التنقل بالهاتف للتنقل بين حقول الإدخال.

استخدام الدليل الشخصي بهاتفك

تحتوي مجموعة ميزات الدليل العام على دفتر العناوين الشخصي والطلب السريع. يعرض هذا القسم كيفية إعداد الدليل الشخصي بالهاتف واستخدامه. ويمكنك بدلاً من ذلك مراجعة استخدام الدليل الشخصي على الويب، صفحة 61.

إذا أردت...	إذا...
الوصول إلى الدليل الشخصي (لرموز الطلب السريع ودفتر العناوين الشخصي)	<ol style="list-style-type: none">1. اختر  < الدليل الشخصي (قد يختلف الاسم).2. أدخل رقم PIN ومعرف مستخدم Cisco Unified Communications Manager ثم اضغط إرسال.
البحث عن إدخال في دفتر العناوين الشخصي	<ol style="list-style-type: none">1. قم بالوصول إلى الدليل الشخصي ثم اختر دفتر العناوين الشخصي.2. أدخل معايير البحث، ثم اضغط إرسال.3. يمكنك اختيار السابق أو تالٍ للتنقل عبر القوائم.4. قم بتمييز قائمة دفتر العناوين الشخصي المطلوبة ثم اضغط تحديد.
الطلب من إدخال في "دفتر العناوين الشخصي"	<ol style="list-style-type: none">1. ابحث عن قائمة.2. قم بتمييز القائمة، ثم اضغط تحديد.3. اضغط طلب. (قد يلزم ضغط الزر الوظيفي مزيد لعرض زر طلب).4. أدخل رقم هاتف المشارك.5. قم بتمييز الرقم الذي تريد طلبه، ثم اضغط موافق.6. اضغط موافق مرة أخرى لطلب الرقم.
حذف إدخال من دفتر العناوين الشخصي	<ol style="list-style-type: none">1. ابحث عن قائمة.2. قم بتمييز القائمة، ثم اضغط تحديد.3. اضغط حذف.4. اختر موافق لتأكيد عملية الحذف.
تحرير إدخال في دفتر العناوين الشخصي	<ol style="list-style-type: none">1. ابحث عن قائمة.2. قم بتمييز القائمة، ثم اضغط تحرير لتعديل اسم أو عنوان بريد إلكتروني.3. عند الضرورة، اختر هواتف لتعديل أحد أرقام الهاتف.4. اضغط تحديث.

إذا أردت...	إذا...
إضافة إدخال جديد إلى دفتر العناوين الشخصي	<ol style="list-style-type: none"> 1. قم بالوصول إلى الدليل الشخصي ثم اختر دفتر العناوين الشخصي. 2. قم بالوصول إلى صفحة بحث عن طريق اختيار إرسال. (ليس من الضروري إدخال معلومات البحث أولاً). 3. اضغط جديد. 4. استخدم لوحة مفاتيح الهاتف الرقمية لإدخال اسم ومعلومات البريد الإلكتروني. 5. اختر هواتف واستخدم لوحة المفاتيح الرقمية لإدخال أرقام الهواتف. تحقق من إدخال كافة رموز الوصول الضرورية مثل رقم 9 أو 1. 6. اختر إرسال لإضافة الإدخال إلى قاعدة البيانات.
تعيين رمز مكالمة سريعة إلى إدخال في دفتر العناوين الشخصي	<ol style="list-style-type: none"> 1. ابحث عن أحد الإدخالات في "دفتر العناوين الشخصي". 2. قم بتمييز القائمة، ثم اضغط تحديد. 3. اضغط المكالمات السريعة. 4. قم بتمييز الرقم الذي تريد طلبه ثم اضغط تحديد. 5. قم بتمييز رمز الطلب السريع المطلوب تعيينه للرقم واضغط تحديد.
إضافة رمز "طلب سريع" جديد (بدون استخدام إدخال "دفتر العناوين الشخصي")	<ol style="list-style-type: none"> 1. اختر  < الدليل الشخصي < طلب سريع شخصي. 2. اضغط المكالمات السريعة. 3. قم بتمييز رمز طلب سريع لم يتم تعيينه من قبل واضغط تحديد. 4. اضغط تعيين. 5. أدخل رقم هاتف. 6. اضغط تحديث.
إجراء مكالمة باستخدام رمز طلب سريع	<ol style="list-style-type: none"> 1. ابحث عن رمز طلب سريع. 2. قم بتمييز القائمة المطلوبة، ثم اضغط تحديد. 3. اضغط طلب. 4. اختر موافق لإكمال الإجراء.
حذف رمز طلب سريع	<ol style="list-style-type: none"> 1. ابحث عن رمز طلب سريع. 2. قم بتمييز القائمة المطلوبة، ثم اضغط تحديد. 3. اضغط إزالة.
تسجيل الخروج من الدليل الشخصي	<ol style="list-style-type: none"> 1. اختر  < الدليل الشخصي (قد يختلف الاسم). 2. اختر خروج.

تلميحات

- قد يوفر لك مسؤول النظام معرف المستخدم ورقم PIN المطلوبين لتسجيل الدخول إلى الدليل الشخصي.
- يقوم الدليل الشخصي بتسجيل خروجك تلقائيًا بعد فترة زمنية محددة. ومن الممكن أن تختلف هذه الفترة الزمنية. ارجع إلى مسؤول النظام للحصول على مزيد من المعلومات.
- استخدم الأرقام الموجودة على لوحة المفاتيح الرقمية لإدخال الحروف على شاشة الهاتف. استخدم زر التنقل بالهاتف للتنقل بين حقول الإدخال.
- (هواتف SCCP و SIP) ربما يكون تم إعداد هاتفك بحيث يتم تسجيل المكالمات الدولية، والتي يُشار إليها بالرمز "+" في إدخالات دليل المكالمات أو إعادة الطلب أو سجلات المكالمات. ارجع إلى مسؤول النظام لديك للحصول على مزيد من المعلومات.

الوصول إلى الرسائل الصوتية

للوصول إلى الرسائل الصوتية، اضغط الزر .



ملاحظة

تحدد الشركة التي تعمل بها خدمة الرسائل الصوتية التي يستخدمها نظام هاتفك. للحصول على المعلومات الأكثر دقة وتفصيلاً عن هذا الموضوع، راجع المستندات المرفقة الخاصة بخدمة الرسائل الصوتية.

إذا أردت...	إذا...
إعداد خدمة الرسائل الصوتية وتخصيصها	اضغط  واتبع التعليمات الصوتية. في حالة ظهور قائمة على الشاشة، اختر عنصر قائمة مناسباً.
افحص رسائلك الصوتية الجديدة.	ابحث عن: <ul style="list-style-type: none"> • ضوء أحمر ثابت على سماعة الهاتف. (قد يختلف هذا المؤشر. راجع تخصيص مؤشرات الرسائل ونغمات الرنين، صفحة 51). • رمز رسالة في الانتظار يصدر وميضاً  ورسالة نصية على شاشة الهاتف. <p>ملاحظة يتم عرض ضوء أحمر ورمز رسالة في الانتظار فقط عند وجود رسالة على الخط الأساسي الخاص بك، حتى عند استلام رسائل صوتية على خطوط أخرى.</p> <p>استمع إلى:</p> <ul style="list-style-type: none"> • نغمة تعثر من سماعة الهاتف أو سماعة الرأس أو مكبر صوت الهاتف عند إجراء مكالمة. <p>ملاحظة ترتبط نغمة التعثر بالخط. ويمكنك سماعها فقط عند استخدام الخط الذي يحتوي على الرسالة في الانتظار.</p>
الاستماع إلى رسائلك الصوتية أو الوصول إلى قائمة الرسائل الصوتية	اضغط  حسب نوع خدمة الرسائل الصوتية التي تستخدمها، يؤدي هذا إلى طلب خدمة الرسائل تلقائياً أو تظهر لك قائمة على الشاشة.
إرسال مكالمة إلى نظام الرسائل صوتية	اضغط حول فوراً . للحصول على مزيد من المعلومات، راجع إرسال مكالمة إلى نظام الرسائل الصوتية، صفحة 25 .

استخدام صفحات ويب خيارات المستخدم

يعتبر هاتف Cisco Unified IP من الأجهزة التي يمكن توصيلها بشبكة والذي يمكن من خلاله مشاركة المعلومات مع أجهزة أخرى على الشبكة بالشركة التي تعمل بها، بما في ذلك جهاز الكمبيوتر الشخصي الخاص بك. يمكنك استخدام جهاز الكمبيوتر لتسجيل الدخول إلى صفحات ويب خيارات مستخدم Cisco Unified CM، حيث يمكنك التحكم في ميزات هاتف Cisco Unified IP وإعداداته وخدماته. على سبيل المثال، يمكنك إعداد أزرار الطلب السريع من خلال صفحات ويب خيارات المستخدم.

الوصول إلى صفحات ويب خيارات المستخدم

يوضح هذا القسم كيفية تسجيل الدخول وتحديد جهاز هاتف.

إذا أردت...	قم بتنفيذ هذا الإجراء...
تسجيل الدخول إلى صفحات ويب خيارات المستخدم	<ol style="list-style-type: none">1. احصل على عنوان URL لخيارات المستخدم بالإضافة إلى معرف المستخدم وكلمة المرور الافتراضية من مسؤول النظام.2. افتح مستعرض ويب على جهاز الكمبيوتر، ثم أدخل عنوان URL، ثم قم بتسجيل الدخول.3. إذا طلب منك قبول إعدادات الأمان، انقر فوق نعم أو تثبيت الشهادة. <p>يتم عرض صفحة ويب خيارات المستخدم الرئيسية لـ Cisco Unified Communications Manager. يمكنك من خلال هذه الصفحة تحديد خيارات المستخدم للوصول إلى إعدادات المستخدم وميزات الدليل ودفتر العناوين الشخصي والمكالمات السريعة. أو، للوصول إلى الخيارات الخاصة بالهاتف، حدد جهازًا (راجع أدناه).</p>
تحديد جهاز بعد تسجيل الدخول	<ol style="list-style-type: none">1. بعد تسجيل الدخول إلى صفحات ويب خيارات المستخدم، اختر خيارات المستخدم < الجهاز. يتم عرض صفحة تهيئة الجهاز.2. في حالة تعيين أجهزة متعددة لك، اختر الجهاز المناسب (طراز هاتف أو ملف تعريف استضافة برقم داخلي أو ملف تعريف وجهة بعيدة) من القائمة المنسدلة الاسم. <p>ملاحظة تكون أزرار شريط الأدوات الموجودة أعلى صفحة تهيئة الجهاز خاصة بنوع الجهاز المحدد.</p>
تحديد خيار تهيئة بعد تسجيل الدخول	<ol style="list-style-type: none">1. بعد تسجيل الدخول إلى صفحات ويب خيارات المستخدم، اختر خيارات المستخدم للوصول إلى إعدادات المستخدم والدليل ودفتر العناوين الشخصي والمكالمات السريعة وإعدادات التنقل.2. للعودة إلى صفحة تهيئة الجهاز من خلال صفحة أخرى، اختر خيارات المستخدم < الجهاز.

تهيئة الميزات والخدمات على الويب

تتناول موضوعات هذا القسم كيفية تهيئة الميزات والخدمات من خلالصفحات ويب "خيارات المستخدم" بعد تسجيل الدخول. راجع الوصول إلى صفحات ويب خيارات المستخدم، صفحة 60.

استخدام الدليل الشخصي على الويب

تتضمن ميزات الدليل الشخصي التي يمكن الوصول إليها من على جهاز الكمبيوتر ما يلي:

- دفتر العناوين الشخصي
- مكالمات سريعة
- أداة مزامنة دفتر عناوين Cisco Unified Communications Manager



ملاحظة

يمكنك أيضًا الوصول إلى دفتر العناوين الشخصي والمكالمات السريعة من خلال هاتفك. راجع استخدام الدليل الشخصي بهاتفك، صفحة 56.

استخدام دفتر العناوين الشخصي على الويب

يتناول هذا القسم كيفية استخدام دفتر العناوين الشخصي من خلال صفحات ويب خيارات المستخدم.

إذا أردت...	قم بتنفيذ هذا الإجراء بعد تسجيل الدخول...
إضافة إدخال جديد إلى دفتر العناوين الشخصي	<ol style="list-style-type: none">1. اختر خيارات المستخدم < دفتر العناوين الشخصي.2. انقر فوق ضف جديد.3. أدخل معلومات الإدخال.4. انقر فوق حفظ.
البحث عن إدخال في دفتر العناوين الشخصي	<ol style="list-style-type: none">1. اختر خيارات المستخدم < دفتر العناوين الشخصي.2. حدد معلومات البحث، ثم انقر فوق بحث.
تحرير إدخال في دفتر العناوين الشخصي	<ol style="list-style-type: none">1. ابحث عن أحد الإدخالات في "دفتر العناوين الشخصي".2. انقر فوق اسم أو كنية.3. قم بتحرير الإدخال بالشكل المطلوب ثم انقر فوق حفظ.

<p>قم بتنفيذ هذا الإجراء بعد تسجيل الدخول...</p>	<p>إذا أردت...</p>
<ol style="list-style-type: none"> 1. ابحث عن أحد الإدخالات في "دفتر العناوين الشخصي". 2. حدد إدخالاً واحداً أو أكثر. 3. انقر فوق حذف المحدد. 	<p>حذف إدخال من دفتر العناوين الشخصي</p>
<p>ملاحظة قبل أن تتمكن من تعيين زر خط لدفتر عناوين شخصي، يجب أن يقوم مسؤول النظام بتهيئة الهاتف لعرض الخدمات. اتصل بمسؤول النظام للحصول على مزيد من المعلومات.</p> <ol style="list-style-type: none"> 1. اختر خيارات المستخدم < الجهاز. 2. انقر فوق URL للخدمة. 3. اختر خدمة دفتر العناوين الشخصي من مربع القائمة المنسدلة "الزر". 4. أدخل تسمية هاتف للزر. 5. انقر فوق حفظ. 6. انقر فوق ضبط ثم انقر فوق أعد بدء لتحديث تهيئة الهاتف. <p>يمكنك الآن ضغط زر الخط للوصول إلى رموز دفتر العناوين الشخصي.</p>	<p>تعيين زر خط لدفتر العناوين الشخصي</p>

تهيئة المكالمات السريعة على الويب

يوضح هذا القسم كيفية تعيين المكالمات السريعة من صفحات ويب خيارات المستخدم.

إذا أردت...	قم بتنفيذ هذا الإجراء بعد تسجيل الدخول...
تعيين زر خط للمكالمات السريعة	<p>ملاحظة قبل أن تتمكن من تعيين زر خط للمكالمات السريعة، يجب أن يقوم مسؤول النظام بتهيئة الهاتف لعرض الخدمات. اتصل بمسؤول النظام للحصول على مزيد من المعلومات.</p> <ol style="list-style-type: none"> 1. اختر خيارات المستخدم < الجهاز. 2. انقر فوق URL للخدمة. 3. اختر خدمة "طلب سريع" من مربع القائمة المنسدلة "الزر". 4. أدخل تسمية هاتف للزر. 5. انقر فوق حفظ. 6. انقر فوق ضبط ثم انقر فوق أعد بدء لتحديث تهيئة الهاتف. <p>يمكنك الآن ضغط زر الخط للوصول إلى رموز الطلب السريع.</p>
تعيين رمز مكالمات سريعة إلى إدخال في دفتر العناوين الشخصي	<ol style="list-style-type: none"> 1. قم بإنشاء إدخال في دفتر العناوين الشخصي. راجع استخدام دفتر العناوين الشخصي على الويب، صفحة 61. 2. اختر خيارات المستخدم < طلب سريع. 3. انقر فوق ضف جديد. 4. استخدم منطقة خيارات البحث للبحث عن الإدخال المناسب في دفتر العناوين الشخصي. 5. انقر فوق رقم هاتف في منطقة نتائج البحث. 6. قم بتغيير رمز المكالمات السريعة، إذا أردت ذلك. 7. انقر فوق حفظ.
تعيين رمز طلب سريع إلى رقم هاتف (بدون استخدام إدخال في دفتر العناوين الشخصي)	<ol style="list-style-type: none"> 1. اختر خيارات المستخدم < طلب سريع. 2. انقر فوق ضف جديد. 3. قم بتغيير رمز المكالمات السريعة، إذا أردت ذلك. 4. أدخل رقم هاتف. 5. انقر فوق حفظ.
البحث عن إدخال طلب سريع	<ol style="list-style-type: none"> 1. اختر خيارات المستخدم < طلب سريع. 2. حدد معلومات البحث، ثم انقر فوق بحث.

إذا أردت...	قم بتنفيذ هذا الإجراء بعد تسجيل الدخول...
تحرير رقم هاتف مكالمة سريعة	<ol style="list-style-type: none"> 1. اختر خيارات المستخدم < طلب سريع. 2. ابحث عن إدخال الطلب السريع المطلوب تحريره. 3. انقر فوق أحد مكونات الإدخال. 4. قم بتغيير رقم الهاتف. 5. انقر فوق حفظ.
حذف إدخال مكالمة سريعة	<ol style="list-style-type: none"> 1. ابحث عن إدخال مكالمة سريعة. 2. حدد إدخالاً واحداً أو أكثر. 3. انقر فوق حذف المحدد.

تلميحات

- يمكنك إنشاء 500 إدخال بحد أقصى في دفتر العناوين الشخصي والطلب السريع.
- يمكنك إنشاء إدخال طلب سريع جديد بدون استخدام إدخال دفتر العناوين الشخصي. تتم تسمية إدخالات الطلب السريع هذه باسم "أولي" في صفحات ويب خيارات المستخدم ولا يتم عرض تسمية نصية قابلة للتهيئة خاصة بها.

استخدام أداة مزامنة دفتر العناوين

يمكنك استخدام أداة مزامنة دفتر العناوين (TABSynch) لمزامنة دفتر عناوين Microsoft Windows (إذا كان متوفرًا) مع دفتر العناوين الشخصي. وبذلك يمكنك الوصول إلى إدخالات دفتر عناوين Microsoft Windows من خلال هاتف Cisco Unified IP وصفحات ويب خياراتالمستخدم. يمكن أن يوفر لك مسؤول النظام إمكانية الوصول إلى أداة TABSynch وتزويدك بالتعليمات التفصيلية.

إعداد الطلب السريع على الويب

تبعًا لإعدادات التهيئة، يمكن أن يدعم الهاتف ميزات عديدة للطلب السريع:

- أزرار الطلب السريع
- طلب مختصر
- مكالمات سريعة



ملاحظة

للحصول على تعليمات حول استخدام ميزات الطلب السريع، راجع الطلب السريع، صفحة 34.

إذا أردت...	قم بتنفيذ هذا الإجراء بعد تسجيل الدخول...
إعداد أزرار الطلب السريع	<ol style="list-style-type: none"> 1. اختر خيارات المستخدم < الجهاز. 2. اختر هاتفاً من القائمة المنسدلة "الاسم". 3. انقر فوق طلب سريع. 4. أدخل رقمًا وتسميةً لزر طلب سريع (زر مبرمج) بهاتفك. 5. انقر فوق حفظ. <p>يستخدم هاتفك حقل تسمية ASCII.</p>
إعداد الطلب المختصر	<ol style="list-style-type: none"> 1. اختر خيارات المستخدم < الجهاز. 2. اختر هاتفاً من القائمة المنسدلة "الاسم". 3. انقر فوق طلب سريع. 4. أدخل رقمًا وتسميةً لرمز طلب مختصر. 5. انقر فوق حفظ.
إعداد الطلب السريع	<p>راجع تهيئة المكالمات السريعة على الويب، صفحة 63.</p> <p>ويمكنك أيضًا إعداد الطلب السريع على هاتفك. راجع استخدام الدليل الشخصي بهاتفك، صفحة 56.</p>

إعداد خدمات الهاتف على الويب

يمكن أن تتضمن خدمات الهاتف ميزات الهاتف الخاصة وبيانات الشبكة ومعلومات تعتمد على الويب (مثل أسعار الأسهم وقوائم الأفلام). يجب أولاً الاشتراك في خدمات الهاتف قبل الوصول إليها على هاتفك.

إذا أردت...	قم بتنفيذ هذا الإجراء بعد تسجيل الدخول...
الاشتراك في خدمة	<ol style="list-style-type: none"> 1. اختر خيارات المستخدم < الجهاز. 2. اختر هاتفاً من القائمة المنسدلة "الاسم". 3. انقر فوق خدمات الهاتف. 4. انقر فوق ضف جديد. 5. اختر خدمة من القائمة المنسدلة وانقر فوق تالٍ. 6. قم بتغيير تسمية الخدمة و/أو أدخل معلومات إضافية عن الخدمة، إن أمكن (اختياري). 7. انقر فوق حفظ.
البحث عن خدمات	<ol style="list-style-type: none"> 1. حدد جهازاً. 2. انقر فوق خدمات الهاتف. 3. انقر فوق بحث.
تغيير خدمات أو إنهاؤها	<ol style="list-style-type: none"> 1. ابحث عن الخدمات. 2. حدد إدخالاً واحداً أو أكثر. 3. انقر فوق حذف المحدد.
تغيير اسم خدمة	<ol style="list-style-type: none"> 1. ابحث عن الخدمات. 2. انقر فوق اسم الخدمة. 3. قم بتغيير المعلومات، ثم انقر فوق حفظ.

إذا أردت...	قم بتنفيذ هذا الإجراء بعد تسجيل الدخول...
<p>إضافة خدمة إلى زر هاتف ميرمج متوفر </p> <ol style="list-style-type: none"> اختر خيارات المستخدم < الجهاز. اختر هاتفاً من القائمة المنسدلة "الاسم". انقر فوق URL للخدمة. <p>في حالة عدم توفر هذا الخيار ، اطلب من مسؤول النظام تهيئة زر URL للخدمة لهاتفك.</p> <ol style="list-style-type: none"> اختر خدمة من القائمة المنسدلة "خدمة الزر". إذا أردت إعادة تسمية الخدمة، قم بتحرير حقول التسمية. <p>ملاحظة يستخدم هاتفك حقل تسمية ASCII إذا كان الهاتف لا يدعم مجموعة الأحرف مزدوجة البايت.</p> <ol style="list-style-type: none"> انقر فوق حفظ. انقر فوق ضبط لإعادة تعيين قيم الهاتف (هذا الإجراء ضروري لعرض تسمية الزر الجديد على هاتفك). 	<p>الوصول إلى إحدى الخدمات على هاتفك</p> <p>حدد إحدى الخدمات باستخدام أحد الأزرار التالية:</p> <p>زر هاتف ميرمج:</p> <p> < الخدمات</p> <p>أزرار الميزات:</p> <p>الرسائل </p> <p>الخدمات </p> <p>الدلائل </p> <p>ملاحظة تعتمد الخدمات التي تتوفر لهاتفك على تهيئة نظام الهاتف والخدمات التي قمت بالاشتراك بها. ارجع إلى مسؤول نظام الهاتف للحصول على مزيد من المعلومات.</p> <p>ملاحظة إذا كانت هناك خدمة واحدة فقط تمت تهيئتها، يتم فتح الخدمة بشكل افتراضي. أما في حالة تهيئة أكثر من خدمة واحدة، حدد أحد الخيارات من القائمة التي تظهر على الشاشة.</p>

التحكم في إعدادات المستخدم على الويب

تتضمن إعدادات المستخدم كلمة المرور ورقم PIN وإعدادات اللغة (المحلية).

إذا أردت...	قم بتنفيذ هذا الإجراء بعد تسجيل الدخول...
تغيير كلمة مرورك	<ol style="list-style-type: none"> 1. اختر خيارات المستخدم < إعدادات المستخدم. 2. في منطقة كلمة مرور المستعرض، أدخل المعلومات. 3. انقر فوق حفظ.
تغيير PIN	<ol style="list-style-type: none"> 1. اختر خيارات المستخدم < إعدادات المستخدم. 2. في منطقة PIN للهاتف، أدخل المعلومات. 3. انقر فوق حفظ.
تغيير اللغة (المحلية) لصفحات ويب خيارات المستخدم	<ol style="list-style-type: none"> 1. اختر خيارات المستخدم < إعدادات المستخدم. 2. في منطقة الإعدادات المحلية للمستخدم، اختر عنصرًا من القائمة المنسدلة "إعداد محلي". 3. انقر فوق حفظ.
تغيير لغة شاشة الهاتف	<ol style="list-style-type: none"> 1. اختر خيارات المستخدم < إعدادات المستخدم. 2. اختر عنصرًا من القائمة المنسدلة "الإعدادات المحلية للمستخدم". 3. انقر فوق حفظ.

تلميح

يتيح لك كل من رقم PIN وكلمة المرور إمكانية الوصول إلى الميزات والخدمات المختلفة. على سبيل المثال، استخدم رقم PIN لتسجيل الدخول إلى ميزة استضافة برقم داخلي لـ Cisco أو الدليل الشخصي على هاتفك. استخدم كلمة المرور لتسجيل الدخول إلى صفحات ويب خيارات المستخدم و Cisco WebDialer على جهاز الكمبيوتر الشخصي. للحصول على مزيد من المعلومات، ارجع إلى مسؤول النظام.

التحكم في إعدادات الخط على الويب

تؤثر إعدادات الخط على خط هاتف (رقم دليل) محدد بهاتفك. يمكن لإعدادات الخط أن تتضمن إعادة توجيه المكالمات ومؤشرات الرسائل الصوتية وأنماط الرنين وتسميات الخطوط.

يمكنك إعداد إعدادات خطوط أخرى على هاتفك مباشرةً:

- إعداد إعادة توجيه مكالمات لخط الهاتف الأساسي—راجع إعادة توجيه المكالمات إلى رقم آخر، صفحة 26.
- تغيير الرنين والعرض وإعدادات الهاتف الأخرى الخاصة بالطراز—راجع تغيير إعدادات الهاتف، صفحة 51.

قم بتنفيذ هذا الإجراء بعد تسجيل الدخول...	إذا أردت...
<ol style="list-style-type: none"> 1. اختر خيارات المستخدم < الجهاز. 2. اختر هاتفاً من القائمة المنسدلة "الاسم". 3. انقر فوق إعدادات الخط. 4. في حالة وجود أكثر من رقم دليل واحد (خط) مُعَيّن لهاتفك، اختر خطأً من القائمة المنسدلة "الخط". 5. في منطقة إعادة توجيه مكالمات واردة، اختر إعدادات إعادة توجيه المكالمات لحالات متنوعة. 6. انقر فوق حفظ. 	<p>إعداد ميزة إعادة توجيه مكالمات لكل خط</p>
<ol style="list-style-type: none"> 1. اختر خيارات المستخدم < الجهاز. 2. اختر هاتفاً من القائمة المنسدلة "الاسم". 3. انقر فوق إعدادات الخط. 4. في حالة وجود أكثر من رقم دليل واحد (خط) مُعَيّن لهاتفك، اختر خطأً من القائمة المنسدلة "الخط". 5. في منطقة مصباح انتظار رسالة، اختر من الإعدادات المتنوعة. <p>ملاحظة عادةً ما يطلب الإعداد الافتراضي لانتظار الرسائل من الهاتف عرض ضوء أحمر ثابت من خلال الشريط المضيء بسماعة الهاتف للإشارة إلى وجود رسالة صوتية جديدة.</p> <ol style="list-style-type: none"> 6. انقر فوق حفظ. 	<p>تغيير إعداد مؤشر الرسالة الصوتية (المصباح) لكل خط</p>

قم بتنفيذ هذا الإجراء بعد تسجيل الدخول...	إذا أردت...
<ol style="list-style-type: none"> 1. اختر خيارات المستخدم < الجهاز. 2. اختر هاتفاً من القائمة المنسدلة "الاسم". 3. انقر فوق إعدادات الخط. 4. في حالة وجود أكثر من رقم دليل واحد (خط) مُعَيّن لهاتفك، اختر خطأً من القائمة المنسدلة "الخط". 5. في منطقة مؤشر رسالة في الانتظار الصوتي، اختر من الإعدادات المتنوعة. <p>ملاحظة عادةً ما يطلب الإعداد الافتراضي لانتظار الرسائل من الهاتف عرض ضوء أحمر ثابت من خلال الشريط المضيء بسماعة الهاتف للإشارة إلى وجود رسالة صوتية جديدة.</p> <ol style="list-style-type: none"> 6. انقر فوق حفظ. 	<p>تغيير إعداد مؤشر الرسالة الصوتية المسموعة لكل خط</p>
<ol style="list-style-type: none"> 1. اختر خيارات المستخدم < الجهاز. 2. اختر هاتفاً من القائمة المنسدلة "الاسم". 3. انقر فوق إعدادات الخط. 4. في حالة وجود أكثر من رقم دليل واحد (خط) مُعَيّن لهاتفك، اختر خطأً من القائمة المنسدلة "الخط". 5. في منطقة تسمية نص الخط، أدخل تسمية نصية. 6. انقر فوق حفظ. <p>ملاحظة يستخدم هاتفك حقل تسمية ASCII إذا كان الهاتف لا يدعم مجموعة الأحرف مزدوجة البايت.</p>	<p>تغيير تسمية نصية للخط والتي تظهر على شاشة هاتفك أو إنشاؤها</p>

إعداد الهواتف وقوائم الوصول لميزة Mobile Connect

عند استخدام ميزة Cisco Mobile Connect، يجب إضافة هاتفك المحمول والهواتف الأخرى التي تريد استخدامها لإجراء المكالمات واستقبالها باستخدام نفس أرقام دليل هاتف مكتبك. تُسمى تلك الهواتف *الوجهات البعيدة*. يمكنك أيضًا تحديد قوائم الوصول لمنع استقبال مكالمات من أرقام محددة إلى هاتفك المحمول أو السماح بمرورها.

إذا أردت...	قم بتنفيذ هذا الإجراء بعد تسجيل الدخول...
إنشاء قائمة وصول	<ol style="list-style-type: none"> 1. اختر خيارات المستخدم < إعدادات التنقل < قوائم الوصول. 2. انقر فوق ضف جديد. 3. أدخل اسمًا لتعريف قائمة الوصول ووصفًا لها (اختياري). 4. اختر ما إذا كانت قائمة الوصول ستقوم بالسماح بمكالمات معينة أو حظرها. 5. انقر فوق حفظ. 6. انقر فوق إضافة عضو لإضافة أرقام هواتف أو عوامل تصفية إلى القائمة. 7. حدد خيارًا من مربع القائمة المنسدلة قناع عامل التصفية. يمكنك تصفية رقم دليل أو المكالمات المعين لها معرف متصل محظور (غير متوفر) أو المكالمات ذات معرف متصل مجهول (خاص). 8. في حالة تحديد رقم دليل من مربع القائمة المنسدلة قناع عامل التصفية، أدخل رقم هاتف أو عامل تصفية في حقل قناع DN. يمكنك استخدام حروف البديل التالية لتحديد عامل تصفية: <ul style="list-style-type: none"> - الحرف X (بأحرف صغيرة أو كبيرة) —لمطابقة رقم واحد. على سبيل المثال، 408555123X يعني مطابقة أي رقم بين 4085551230 و4085551239. - علامة التعجب (!) —لمطابقة أي عدد من الأرقام. على سبيل المثال، 408! يعني مطابقة أية أرقام تبدأ بالرقم 408. - علامة المربع (#) —يتم استخدامها كرقم واحد للتطابق الكامل. 9. لإضافة هذا العضو إلى قائمة الوصول، انقر فوق حفظ. 10. لحفظ قائمة الوصول، انقر فوق حفظ.

قم بتنفيذ هذا الإجراء بعد تسجيل الدخول...	إذا أردت...
<ol style="list-style-type: none"> 1. اختر خيارات المستخدم < إعدادات التنقل < الوجهات البعيدة. 2. انقر فوق ضف جديد. 3. أدخل المعلومات التالية: <ul style="list-style-type: none"> - الاسم—أدخل اسم الهاتف المحمول (أو هاتف آخر). - رقم الوجهة—أدخل رقم الهاتف المحمول. 4. حدد ملف التعريف الخاص بالوجهة البعيدة من مربع القائمة المنسدلة. يشتمل ملف تعريف الوجهة البعيدة على الإعدادات التي تنطبق على الوجهات البعيدة التي تقوم بإنشائها. 5. حدد مربع الاختيار هاتف محمول للسماح للوجهة البعيدة بقبول المكالمات التي ترد من هاتف سطح المكتب الخاص بك. 6. حدد مربع الاختيار تمكين Mobile Connect للسماح للوجهة البعيدة بالرنين في وقت متزامن مع هاتف سطح المكتب الخاص بك. 7. اختر أحد الخيارات التالية في منطقة جدول الرنين: <ul style="list-style-type: none"> - طوال الوقت— اختر هذا الخيار إذا لم تكن ترغب في فرض قيود التاريخ والوقت على رنين الوجهة البعيدة. - كما هو محدد أدناه— اختر هذا الخيار ثم حدد من بين العناصر التالية من أجل إعداد جدول رنين يستند إلى التاريخ والوقت: <ul style="list-style-type: none"> • حدد مربع اختيار لكل يوم من أيام الأسبوع ترغب فيه في أن ترد المكالمات إلى الوجهة البعيدة. • لكل يوم، حدد طوال اليوم أو حدد وقت البدء ووقت الانتهاء من القوائم المنسدلة. • حدد المنطقة الزمنية من مربع القائمة المنسدلة. 8. اختر أحد خيارات الرنين التالية: <ul style="list-style-type: none"> - قم بالرنين دائماً على هذه الوجهة. - قم بالرنين على هذه الوجهة إذا كان المتصل مسجلاً بقائمة الوصول المسموح التي قمت بتحديدتها. - لا تقم بالرنين على هذه الوجهة إذا كان المتصل مسجلاً بقائمة الوصول المحظور التي قمت بتحديدتها. 	<p>إضافة وجهة بعيدة جديدة</p>
<p>ملاحظة </p> <p>تشتمل القائمة المنسدلة الخاصة بجدول الرنين على قوائم الوصول التي قمت بإنشائها فقط.</p> <ol style="list-style-type: none"> 9. انقر فوق حفظ. 	

استخدام Cisco WebDialer

يتيح لك Cisco WebDialer إمكانية الاتصال بجهات الاتصال الموجودة في الدليل على هاتف Cisco Unified IP من خلال النقر فوق العناصر في مستعرض الويب. يجب أن يقوم مسؤول النظام بتهيئة هذه الميزة لك.

إذا أردت...	إذا...
استخدام WebDialer مع دليل خيارات المستخدم	<ol style="list-style-type: none"> 1. قم بتسجيل الدخول إلى صفحات ويب خيارات المستخدم. راجع الوصول إلى صفحات ويب خيارات المستخدم، صفحة 60. 2. اختر خيارات المستخدم < الدليل ثم ابحث عن أحد الزملاء. 3. انقر فوق الرقم الذي تريد طلبه. 4. إذا كنت تستخدم WebDialer لأول مرة، قم بإعداد التفضيلات ثم انقر فوق إرسال. (راجع الصف الأخير في هذا الجدول للتعرف على التفاصيل). 5. في حالة ظهور صفحة إجراء مكالمة، انقر فوق طلب. (ارجع إلى الصف الأخير في هذا الجدول للتعرف على كيفية إخفاء هذه الصفحة في المستقبل، إذا كنت تريد هذا). يتم إجراء المكالمة الآن على هاتفك. 6. لإنهاء مكالمة، انقر فوق إنهاء المكالمة أو قم بإنهاء المكالمة من هاتفك.
استخدام WebDialer مع دليل عام آخر عبر الإنترنت (ليس دليل خيارات المستخدم الخاص بك)	<ol style="list-style-type: none"> 1. قم بتسجيل الدخول إلى دليل عام يدعم ميزة WebDialer، ثم ابحث عن الزملاء. 2. انقر فوق الرقم الذي تريد طلبه. 3. أدخل معرف المستخدم وكلمة المرور عندما يُطلب منك ذلك. 4. إذا كنت تستخدم WebDialer لأول مرة، قم بإعداد التفضيلات ثم انقر فوق إرسال. (راجع الصف الأخير في هذا الجدول للتعرف على التفاصيل). 5. في حالة ظهور صفحة إجراء مكالمة، انقر فوق طلب. (ارجع إلى الصف الأخير في هذا الجدول للتعرف على كيفية إخفاء هذه الصفحة في المستقبل، إذا كنت تريد هذا). يتم إجراء المكالمة الآن على هاتفك. 6. لإنهاء مكالمة، انقر فوق إنهاء المكالمة أو قم بإنهاء المكالمة من هاتفك.

إذا أردت...	إذا...
تسجيل الخروج من WebDialer	انقر فوق رمز تسجيل الخروج في صفحة إجراء مكالمة أو صفحة إنهاء مكالمة.
إعداد تفضيلات WebDialer أو عرضها أو تغييرها	<p>قم بالوصول إلى صفحة تفضيلات.</p> <p>تظهر صفحة تفضيلات في أول مرة تستخدم فيها WebDialer (بعد النقر فوق الرقم الذي تريد طلبه).</p> <p>للعودة إلى صفحة تفضيلات في المستقبل، انقر فوق رمز التفضيلات من صفحة إجراء مكالمة أو صفحة إنهاء مكالمة.</p> <p>تحتوي صفحة تفضيلات على الخيارات التالية:</p> <ul style="list-style-type: none"> • اللغة المفضلة— يتم من خلالها تحديد اللغة المستخدمة في إعدادات WebDialer وتعليماته. • استخدام جهاز دائم— يتم من خلاله تعريف هاتف Cisco Unified IP ورقم الدليل (الخط) الذي ستستخدمه لإجراء مكالمات WebDialer. إذا كان لديك هاتف واحد بخط واحد، يتم تحديد الهاتف والخط المناسبين تلقائيًا. وإذا لم يكن الأمر كذلك، اختر هاتفًا و/أو خطًا. يتم تحديد الهوائيات حسب اسم المضيف. (لعرض اسم المضيف على الهاتف، اختر  < تهيئة الشبكة > اسم المضيف). • استخدام استضافة برقم داخلي— في حالة تحديدها، يُطلب من WebDialer استخدام هاتف Cisco Unified IP المرتبط بملف تعريف الاستضافة برقم داخلي الخاص بك (إذا كان متوفرًا). • عدم عرض تأكيد المكالمة— في حالة تحديده، يُطلب من WebDialer إخفاء صفحة إجراء مكالمات. تظهر هذه الصفحة بشكل افتراضي بعد النقر فوق رقم هاتف في دليل مباشر يدعم ميزة WebDialer.

التعرف على خيارات التهيئة الإضافية

يمكن لمسؤول النظام تهيئة هاتفك بحيث يتم استخدام قوالب معينة للأزرار والأزرار الوظيفية مع ميزات وخدمات خاصة، إن أمكن ذلك. يقدم هذا الجدول نظرة عامة على بعض خيارات التهيئة التي قد ترغب في مناقشتها مع مسؤول النظام تبعاً لطبيعة اتصالاتك الهاتفية أو بيئة العمل.



ملاحظة

يمكنك العثور على دلائل الهواتف والمستندات الأخرى الوارد ذكرها في هذا الجدول على الويب:

http://www.cisco.com/en/US/products/hw/phones/ps379/tsd_products_support_series_home.html

إذا...	إذا...	للحصول على مزيد من المعلومات...
أردت معالجة مزيد من المكالمات على خط هاتفك	اطلب من مسؤول النظام تهيئة خطك ليدعم مزيداً من المكالمات.	اتصل بمسؤول النظام أو فريق دعم الهاتف.
كنت بحاجة لأكثر من خط هاتف واحد	اطلب من مسؤول النظام تهيئة رقم دليل إضافي أو أكثر لك.	اتصل بمسؤول النظام أو فريق دعم الهاتف.
احتجت مزيداً من أزرار الطلب السريع	تأكد أولاً من أنك تستخدم كل أزرار الطلب السريع المتوفرة حالياً. وإذا احتجت إلى أزرار إضافية للطلب السريع، حاول استخدام ميزة الطلب المختصر أو الاشتراك في خدمة المكالمات السريعة. كما يمكنك إرفاق وحدة توسيع هاتف Cisco Unified IP 7914 إلى هاتفك كخيار آخر.	راجع: <ul style="list-style-type: none"> الطلب السريع، صفحة 34 دليل هاتف وحدة توسيع هاتف Cisco Unified IP 7914
أردت العمل مع (أو العمل في وظيفة) مساعد إداري	استخدم: <ul style="list-style-type: none"> Cisco Unified Communications Manager Assistant خطاً مشتركاً 	راجع: <ul style="list-style-type: none"> استخدام خط مشترك، صفحة 37 دليل مستخدم Cisco Unified Communications Manager Assistant
أردت استخدام رقم داخلي واحد لعدد من الهواتف	خطاً مشتركاً. يتيح لك هذا استخدام رقم داخلي واحد لهاتف المكتب وهاتف المعمل مثلاً.	ارجع إلى استخدام خط مشترك، صفحة 37.

إذًا...	إذًا...	للحصول على مزيد من المعلومات...
أردت مشاركة الهواتف أو مساحة المكتب مع زملائك	استخدم: <ul style="list-style-type: none"> • ميزة تعليق المكالمات لتخزين المكالمات واستردادها دون استخدام ميزة التحويل • ميزة التقاط مكالمات للرد على المكالمات الواردة إلى هاتف آخر • خطأً مشتركًا لعرض مكالمات زملاء العمل أو للانضمام إليها • ميزة استضافة برقم داخلي لـ Cisco لاستخدام رقم الهاتف وملف تعريف المستخدم الخاص بك على هاتف Cisco Unified IP مشترك 	اطلب الاستشارة من مسؤول النظام عن تلك الميزات وراجع: <ul style="list-style-type: none"> • المعالجة المتقدمة للمكالمات، صفحة 34 • استخدام خط مشترك، صفحة 37 • استخدام استضافة برقم داخلي لـ Cisco، صفحة 45
كنت تقوم بالرد على المكالمات بشكل متكرر أو معالجة مكالمات نيابة عن شخص آخر	اطلب من مسؤول النظام إعداد ميزة الرد التلقائي لهاتفك.	راجع استخدام الرد التلقائي مع سماعه الرأس أو مكبر صوت الهاتف، صفحة 50.
احتجت إجراء مكالمات فيديو (هواتف SCCP فقط)	استخدم Cisco Unified Video Advantage، والذي يتيح لك إمكانية إجراء مكالمات فيديو باستخدام هاتف Cisco Unified IP وجهاز الكمبيوتر الخاص بك وكاميرا فيديو خارجية.	اتصل بمسؤول النظام للحصول على مساعدة إضافية وراجع دليل بدء التشغيل السريع لـ Cisco Unified Video Advantage ودليل المستخدم.
أردت تحديد حالة خط الهاتف المرتبط بزر طلب سريع أو سجل مكالمات أو قائمة دليل على هاتفك	اطلب من مسؤول النظام إعداد ميزة حقل مصباح مشغول (BLF) لهاتفك.	راجع استخدام BLF لتحديد حالة خط، صفحة 41.
أردت استخدام رقم هاتفك والإعدادات الخاصة بك مؤقتًا على هاتف Cisco Unified IP مشترك.	اطلب الاستشارة من مسؤول النظام لديك عن خدمة "استضافة برقم داخلي لـ Cisco".	راجع استخدام استضافة برقم داخلي لـ Cisco، صفحة 45.

استكشاف أخطاء الهاتف وإصلاحها

يقدم هذا القسم معلومات حول استكشاف الأخطاء وإصلاحها لهاتف Cisco Unified IP الخاص بك.

استكشاف الأخطاء العامة وإصلاحها

يقدم هذا القسم معلومات للمساعدة على استكشاف مشكلات هاتفك العامة وإصلاحها. للحصول على مزيد من المعلومات، ارجع إلى مسؤول النظام.

المشكلة	الشرح
عدم التمكن من سماع نغمة الطلب أو إتمام مكالمة	<p>قد تنطبق إحدى الحالات التالية أو أكثر:</p> <ul style="list-style-type: none"> • يجب تسجيل الدخول إلى خدمة استضافة برقم داخلي. • يجب إدخال رمز حالة العميل (CMC) أو رمز التحويل الإجباري (FAC) بعد طلب رقم. (هواتف SCCP فقط) • تتوفر بهاتفك قيود خاصة بتوقيت من اليوم تُحول دون استخدامك لبعض الميزات خلال ساعات معينة من اليوم.
عدم استجابة زر إعدادات	<p>ربما قام مسؤول النظام بتعطيل  على هاتفك.</p>
عدم ظهور الزر الوظيفي الذي تريد استخدامه	<p>قد تنطبق إحدى الحالات التالية أو أكثر:</p> <ul style="list-style-type: none"> • يجب ضغط مزيد لإظهار مزيد من الأزرار الوظيفية. • يجب تغيير حالة الخط (على سبيل المثال، استخدام وضع سماع مرفوعة أو التوصيل بمكالمة). • لم تتم تهيئة هاتفك لدعم الميزة المرتبطة بذلك الزر الوظيفي.
تعدُّ استخدام ميزة مداخلة وسماع نغمة انشغال سريعة	<p>لا يمكن إجراء مداخلة في مكالمة مشغولة إذا لم تتم تهيئة الهاتف الذي تستخدمه بحيث يدعم التشفير. عندما تقبل محاولة إجراء المداخلة لهذا السبب، يتم تشغيل نغمة انشغال سريعة على الهاتف.</p>
انقطاع الاتصال بينك وبين إحدى المكالمات التي انضمت إليها باستخدام مداخلة	<p>في حالة وضع مكالمة في الانتظار أو تحويلها أو تحويلها إلى مكالمة مؤتمر، سيتم قطع اتصالاتك بالمكالمة التي انضمت إليها باستخدام ميزة مداخلة.</p>
فشل معاودة الاتصال	<p>ربما تم تمكين ميزة إعادة توجيه المكالمات لدى الطرف الآخر.</p>
عرض رسالة خطأ على الهاتف عندما تقوم بمحاولة إعداد إعادة توجيه كل المكالمات	<p>قد يرفض هاتفك محاولتك لإعداد ميزة إعادة توجيه كل المكالمات الموجودة على الهاتف بشكل مباشر، إذا كان الرقم الهدف الذي قمت بإدخاله سيعمل على إنشاء تكرار لإعادة توجيه كل المكالمات أو تخطي عدد الارتباطات الأقصى المسموح به في سلسلة إعادة توجيه كل المكالمات (وتعرف أيضًا باسم الحد الأقصى لعدد مرات الانتقال). ارجع إلى مسؤول النظام للحصول على مزيد من التفاصيل.</p>

عرض بيانات إدارة الهاتف

قد يطلب منك مسؤول النظام الوصول إلى بيانات الإدارة على هاتفك لأغراض استكشاف الأخطاء وإصلاحها.

إذا طلب منك...	إذا...إدًا
الوصول إلى بيانات تهيئة الشبكة	اختر <input checked="" type="checkbox"/> < تهيئة الشبكة وحدد عنصر تهيئة الشبكة المطلوب عرضه.
الوصول إلى بيانات الحالة	اختر <input checked="" type="checkbox"/> < الحالة وحدد عنصر الحالة المطلوب عرضه.
الوصول إلى معلومات طراز الهاتف	اختر <input checked="" type="checkbox"/> < معلومات الطراز.
الوصول إلى معلومات جودة الصوت ومكالمات الهاتف	اختر <input checked="" type="checkbox"/> < الحالة < إحصائيات المكالمات.

استخدام أداة إعداد تقارير الجودة

قد يقوم مسؤول النظام بتهيئة هاتفك مؤقتًا باستخدام أداة إعداد تقارير الجودة (QRT) لاستكشاف مشكلات الأداء وإصلاحها. يمكنك ضغط تبليغ أو أداة إعداد تقارير الجودة لإرسال معلومات إلى مسؤول النظام. تبعًا للتهيئة، استخدم QRT للقيام بما يلي:

- الإبلاغ الفوري عن وجود مشكلة في الصوت في مكالمات حالية.
- تحديد مشكلة عامة من قائمة فئات واختيار رموز الأسباب.

شروط ضمان Cisco المحدود لمدة عام للأجهزة

توجد شروط خاصة تسري على ضمان الأجهزة والخدمات المتنوعة التي يمكنك استخدامها خلال مدة الضمان. يتوفر بيان الضمان الرسمي، بما في ذلك الضمانات واتفاقيات الترخيص التي تنطبق على برامج Cisco على موقع الويب الخاص بالشركة Cisco.com على عنوان URL التالي:

http://www.cisco.com/en/US/docs/general/warranty/Arabic/1Y1DEN_.html

- أداة دعم الهواتف المسجلة تلقائيًا 6
- أداة مزامنة دفتر العناوين 64
- أداة مزامنة دفتر عناوين Cisco Unified Communications Manager 64
- أرقام داخلية، عرض 10
- أضرار الخط، تعرف على 9
- أضرار الميزات
- إعدادات 10
- تعليمات 9
- الخدمات 10
- الرسائل 9
- أضرار مبرمجة
- تسميات لـ 10
- وصف 9
- أضرار وظيفية
- تسميات لـ 10
- وصف 10
- استضافة برقم داخلي
- تسجيل خروج 45
- تسجيل دخول 45
- استكشاف الأخطاء وإصلاحها 77
- راجع أيضًا QRT 77
- اشتراكات، لخدمات الهاتف 66
- إعادة توجيه المكالمات
- تهيئة على الهاتف 26
- تهيئة من صفحة الويب 68
- إعادة توجيه مكالمات، خيارات لـ 26
- أعد طلب 16
- 41 BLF
- 76 Cisco Unified Video Advantage Cisco WebDialer
- 73 WebDialer ارجع أيضًا إلى
- 18 CMC
- 27 DND
- 18 FAC mobile connect
- إجراء مكالمة من هاتف محمول 46
- إعداد قوائم الوصول 71
- إيقاف تشغيل من هاتف محمول 46
- تمكين 72
- تهيئة 45
- وصول إلى الوجهات البعيدة 46
- وضع مكالمة في الانتظار 46
- 45 Mobile Connect
- 55 PAB
- استخدام من صفحة ويب 61
- PIN، تغيير 68
- QRT، باستخدام 78
- TABSynch 64
- TAPS، باستخدام 6
- 71 WebDialer
- أ
- إجراء مكالمات، خيارات لـ 16
- أداء سماعة الرأس، عام 6
- أداة إعداد تقارير الجودة 78

تسجيل المكالمة الدولية 17، 54، 58
تعريف مكالمة ضارة (MCID)، باستخدام 43
تعليق 36
تعليق مكالمة موجهة 36
تعليمات مباشرة، باستخدام 13
تعليمات، استخدام 13
التقاط 35
التقاط مكالمة مجموعة 35
تم الاتصال 11
تهيئة
خيارات 75

ج

جدول الرنين للوجهات البعيدة 72
جرس
تخصيص 51
مؤشر لـ 10

ح

حامل الهاتف
زر، تعرف على 9
ضبط 5
حقل مصباح الحالة 41

خ

خامل 11
خدمات الهاتف
تهيئة
راجع أيضًا صفحات ويب خيارات المستخدم
خدمات معتمدة على الويب
تهيئة 60
راجع أيضًا صفحات ويب خيارات المستخدم
خدمات، الاشتراك في 66
خدمة الرسائل الصوتية 59

إعدادات اللغة المحلية 68
أمان

إجراء مكالمات آمنة واستقبالها 42
التحقق من المكالمات غير الآمنة 42
مستويات لـ 42
أمان، تحذيرات 2
انتظار
استخدام 21
مكالمة توصيل محمول 46
والتبديل بين المكالمات 23
وتحويل 24
انتظار مكالمات 19
أنماط الرنين، تغيير 68
إنهاء مكالمة، خيارات لـ 21
إنهاء مكالمة، خيارات لـ 21

ب

بادئة استرداد التعليق 36
بيانات الحالة، تحديد موقع 77
بيانات تهيئة الشبكة، تحديد موقع 77

ت

تبديل بين المكالمات 23، 45
تبلغ 78
تثبيت، هاتف Cisco Unified IP 4
تحديد أولوية المكالمات 43
تحذيرات، أمان 2
تحويل
خيارات لـ 24
تحويل مباشر 25
تحويل مكالمات إلى نظام الرسائل الصوتية 25
تخصيص
رسائل 59
تسجيل الخروج من مجموعات البحث 37

خدمة طلب سريع
طلب باستخدام 18
خصوصية
استخدام 40
وخطوط مشتركة 38
خط نظام اتصال داخلي 11
خطوط
إعداد مؤشر الرسالة الصوتية لـ 68
أنماط الرنين لـ 68
تسمية نصية لـ 68
رموز 11
عرض 10
وإستخدام BLF 41
وإعادة توجيه المكالمة 26، 68
وحالات المكالمات 11
وصف 10
خطوط الهاتف
أضرار لـ 9
عرض 10
وصف 10
خطوط مشتركة
بمداخلة 38
بمميزة الخصوصية 40
ورمز مشغول عن بُعد 38
وصف 37

استخدام على الهاتف 17، 53
شخصي 55
طلب من صفحة ويب باستخدام 17
عام 55
دليل شخصي
استخدام من صفحة ويب 61
دليل عام
استخدام على الهاتف 17
طلب من صفحة ويب باستخدام 17

ر

رد تلقائي 50
رد على مكالمات، خيارات لـ 19
الرسائل
استماع إلى 59
مؤشر لـ 51، 59
رمز التحويل الإجباري 18
رمز حالة العميل 18
رمز مشغول عن بُعد للخطوط المشتركة 38
رموز
لحالات المكالمة 11
للخطوط 11

ز

زر إعدادات، وصف لـ 10
زر التنقل، وصف لـ 10
زر الخدمات، وصف لـ 10
زر الرسائل، وصف لـ 9
زر تعليمات، وصف لـ 9
زر تفاصيل الوظيفي، عرض مكالمات متعددة الأطراف
باستخدام 53، 54
زر كتم الصوت، وصف لـ 10
زر مستوى الصوت، وصف لـ 10

د

دعم حقل تسمية ASCII 65
دفتر العناوين الشخصي
راجع دفتر العناوين الشخصي 56
دفتر العناوين الشخصي (PAB)
طلب من 18
دفتر العناوين الشخصي، راجع دفتر العناوين الشخصي
دليل

س

سجلات المكالمات

طلب من إدخال URL في 54

عرض وطلب من 53

مسح 53

سطر الحالة، عرض 10

سماعة الهاتف

استخدام 48

تنصيب في حامل السماعة 5

شريط مضيء 10

سماعة الهاتف

إنهاء مكالمة باستخدام 21

رد على المكالمات باستخدام 19

زر، تعرف على 10

وضع 48

ش

شاشة الهاتف

تغيير لغة 52

تنظيف 12

ضبط تباين 52

مميزات 10

ص

صفحات ويب خيارات المستخدم

اشترك في خدمات الهاتف باستخدام 66

تهيئة الميزات والخدمات باستخدام 61

وصول 60

صفحة تهيئة الجهاز 60

صوت، جودة 6

ط

طلب URL، من سجل مكالمات 54

طلب تلقائي 16

طلب سريع 34

أزرار، تعرف على 9

استخدام 17

تسميات 10، 64

تهيئة 64

طلب في وضع سماعة مغلقة 16

طلب مختصر 64

طلب، خيارات لـ 16

ع

عدم الإزعاج 27

علامات تبويب، هاتف، ميزة 12

ق

قوائم الميزات، باستخدام 14

قوائم الوصول

إعداد 71

إنشاء 71

قوائم، استخدام 14

ك

كتم الصوت، باستخدام 22

كلمة المرور، تغيير 68

ل

لوحة رقمية

وصف 10

م

مؤتمرات الاتصالات المباشرة 31

مؤتمرات آمنة 32

مؤشر الرسائل الصوتية 59

تغيير الإعداد لـ 68

متابعة، استخدام 21

- مجموعات البحث، تسجيل الخروج 37
- محادثة بصوت خافت 11
- مداخلة
- استخدام 38
- وخصوصية 40
- وخطوط مشتركة 38
- مستويات متعددة للأسبقية والأولوية، باستخدام 43
- مشبك مفاتيح الربط، إزالة 5
- مشكلات صوتية 78
- معالجة مكالمات، أساسية 16
- معالجة مكالمات، متقدمة 34
- معرف المتصل 12
- مكالمات
- إجراء 16
- استخدام ميزة عدم الإزعاج 27
- أطراف متعددة على 28
- إعادة التوجيه أثناء الرنين 35
- إعادة توجيه 26، 68
- إعداد تقرير بالمشكلات باستخدام 78
- أمنة 42
- إنهاء 21
- تحديد أولوية 43
- تحويل 24
- تخزين واسترداد 36
- تعليق 36
- حد أقصى لكل خط 10
- رد على 19
- رموز لـ 11
- عرض 10، 23
- عرض مكالمات متعددة 23
- كتم الصوت 22
- متعددة، تبديل بين 23
- مداخلة 38
- معالجة مكالمات متعددة 23
- مقارنةً بالخطوط 10
- منع 27
- مميزات المؤتمر لـ 28
- وضع مكالمات في الانتظار والمتابعة 21
- مكالمات اتصال داخلي 32
- مكالمات آمنة 42
- مكالمات تمت مصادقتها 42
- مكالمات سريعة
- تهيئة من صفحة الويب 63
- مكالمات صادرة، سجلات 53
- مكالمات لم يتم الرد عليها، سجلات لـ 53
- مكالمات مؤتمر
- اتصال مباشر 31
- إزالة المشاركين من 32
- أنواع 28
- عرض المشاركين في 32
- مستوى أمان لـ 32
- مكالمات متعددة الأطراف
- تعريف في سجلات المكالمات 53، 54
- عرض تفاصيل حول 53، 54
- مكالمات متعددة، معالجة 23
- مكالمات مستلمة، سجلات 53
- مكالمات مشبوهة، تتبع 43
- مكالمات مشفرة 42
- مكبر صوت الهاتف
- إنهاء مكالمات باستخدام 21
- رد على المكالمات باستخدام 19
- زر، تعرف على 10
- وضع 48
- منطقة النشاط الهاتفي، عرض 10
- مميزات، توفر 14، 75

ن

نص، إدخال في الهاتف 14
نطاق عريض

هـ

هاتف Cisco Unified IP

تثبيت مسند سماعة الهاتف 5

تسجيل 6

تعليمات مباشرة لـ 13

تهيئة ميزة لـ 14، 75

توصيل 4

خدمات معتمدة على الويب لـ 60

رسم توضيحي لـ 8

ضبط ارتفاع 5

وصف 7

هاتف محمول

إجراء مكالمة من 46

إيقاف تشغيل توصيل المحمول 46

و

وجهة بعيدة 45

إنشاء 72

إيقاف تشغيل الوصول 46

جدول الرنين 72

وحدة توسيع هاتف Cisco Unified IP 7914 75

الوصول الصوتي عبر المحمول 45

وصول صوتي عبر المحمول

اتصال بـ 46

المقر الرئيسي في أوروبا
Cisco Systems International BV
Amsterdam, The Netherlands

المقر الرئيسي في آسيا والمحيط الهادي
Cisco Systems (USA) Pte. Ltd.

المقر الرئيسي في الأمريكتين
Cisco Systems, Inc.
San Jose, CA



تمتلك شركة Cisco أكثر من 200 مكتب منتشرين في جميع أنحاء العالم. يضم موقع Cisco على الويب قائمة بالعناوين وأرقام الهواتف وأرقام الفاكسات في موقع Cisco على الإنترنت www.cisco.com/go/offices

CCDE, CCENT, Cisco Eos, Cisco Lumin, Cisco Nexus, Cisco StadiumVision, the Cisco logo, DCE, and Welcome to the Human Network are trademarks; Changing the Way We Work, Live, Play, and Learn is a service mark; and Access Registrar, Aironet, AsyncOS, Bringing the Meeting To You, Catalyst, CCDA, CCDP, CCIE, CCIP, CCNA, CCNP, CCSP, CCVP, Cisco, the Cisco Certified Internetwork Expert logo, Cisco IOS, Cisco Press, Cisco Systems, Cisco Systems Capital, the Cisco Systems logo, Cisco Unity, Collaboration Without Limitation, EtherFast, EtherSwitch, Event Center, Fast Step, Follow Me Browsing, FormShare, GigaDrive, HomeLink, Internet Quotient, IOS, iPhone, iQ Expertise, the iQ logo, iQ Net Readiness Scorecard, iQuick Study, IronPort, the IronPort logo, LightStream, Linksys, MediaTone, MeetingPlace, MGX, Networkers, Networking Academy, Network Registrar, PCNow, PIX, PowerPanels, ProConnect, ScriptShare, SenderBase, SMARTnet, Spectrum Expert, StackWise, The Fastest Way to Increase Your Internet Quotient, TransPath, WebEx, and the WebEx logo are registered trademarks of Cisco Systems, Inc. and/or its affiliates in the United States and certain other countries.

All other trademarks mentioned in this document or Website are the property of their respective owners. The use of the word partner does not imply a partnership relationship between Cisco and any other company. (0805R)

© 2008 Cisco Systems, Inc. All rights reserved.