



Cisco Unified Communications Manager 6.1용 Cisco Unified IP Phone 7906G 및 7911G Phone Guide(SCCP 및 SIP)

미주 지역 본사
Cisco Systems, Inc.
170 West Tasman Drive
San Jose, CA 95134-1706
USA
<http://www.cisco.com>
전화: 408 526-4000
800 553-NETS (6387)
팩스: 408 527-0883

일반 전화기 작업

전화기에서 온라인 도움말 보기	☎ 을 누르고 도움말 을 선택합니다.
전화 발신	번호를 다이얼하기 전후에 오프 후 상태로 전환합니다.
번호 재다이얼	캐다이얼 을 누릅니다.
핸드셋을 사용하여 말하고 스피커로 듣기	(그룹 수신 모드 전용) 그룹 수신 을 누릅니다.
스피커로만 듣기	(모니터 모드 전용) 모니터 를 누릅니다.
통화 로그 사용	☎ 을 누르고 디렉터리 > 부재중 전화, 발신된 전화 또는 수신된 전화 를 선택합니다. 번호를 선택하고 다이얼 을 누릅니다.
번호 편집	편집 , << 또는 >>을 누릅니다.
통화 보류/재시작	보류할 통화를 강조 표시하거나 보류 상태에서 다시 시작한 다음 ☎ 을 누릅니다.
새 번호로 호전환	호전환 을 누르고 번호를 입력한 다음, 호전환 을 다시 누릅니다.
기본(특별) 전화회의 통화 시작	다음 > 다자통화 를 누르고 참가자에게 전화를 건 다음 회의 를 다시 누릅니다.



Cisco, Cisco Systems, the Cisco logo, and the Cisco Systems logo are registered trademarks or trademarks of Cisco Systems, Inc. and/or its affiliates in the United States and certain other countries. All other trademarks mentioned in this document or Website are the property of their respective owners. The use of the word partner does not imply a partnership relationship between Cisco and any other company. (0705R)

© 2007 Cisco Systems, Inc. All rights reserved.

OL-15019-01



빠른 참조



Cisco Unified Communications Manager 6.1용 Cisco Unified IP Phone 7906G 및 7911G(SCCP 및 SIP)

소프트키 정의
전화기 화면 아이콘
단추 아이콘
단추 다이얼
일반 전화기 작업

소프트키 정의

단추 다이얼	단추 다이얼 인덱스 번호를 사용하여 다이얼
응답	전화 응답
참여	공유 회선의 통화에 사용자 추가
콜백	통화 중인 내선을 사용할 수 있게 되면 알림 수신
취소	변경 사항을 적용하지 않고 동작 취소 또는 화면 종료
참여	공유 회선의 통화에 사용자 추가 및 전화회의 설정
착신전환	통화 착신 전환 설정/취소
지우기	기록 또는 설정 삭제
단기	현재 창 단기
회의록	전화회의 참가자 확인
다자통화	전화회의 통화 생성
삭제	편집을 사용할 때 커서의 오른쪽 문자 제거
세부 정보 (SCCP에만 해당)	부재 중 통화 및 수신된 통화 로그에서 다중 상대방 통화에 대한 세부 정보 통화 기록 열기
다이얼	전화 번호 다이얼
호연결 (SCCP에만 해당)	두 건의 통화를 상호 전환
DND	DND 설정/해제
편집	통화 로그의 번호 편집
종료	현재 통화 연결 끊기
지우기	기본 설정값으로 재설정
종료	이전 화면으로 돌아가기
수신	핸드셋을 사용하여 말하고 스피커로 듣기(그룹 수신)

끄기	그룹 수신 비활성화
그룹	다른 그룹의 수신 전화에 응답
음성전환	음성 메시지 시스템에 전화 발신 또는 재전송
통화참가 (SCCP에만 해당)	단일 회선에 있는 여러 통화에 참가하여 전화회의 만들기
회의접속	회의접속 전화회의 통화 호스트
모니터	스피커로 통화 청취
끄기	모니터 기능 비활성화
다음	추가 소프트키 표시
메시지	음성 메일 시스템 액세스
발신	신규 통화 발신
OPickUp	관련 그룹의 수신 전화에 응답
지정보류	통화 지정보류를 사용하여 통화 저장
당겨받기	사용자 그룹 내의 전화에 응답
QRT	시스템 관리자에게 통화 문제 전송
재다이얼	가장 최근 송신한 번호 재다이얼
제거	전화회의 참가자 제거
거부	전화회의 통화에 가장 최근에 추가한 상대방 끊기
검색	디렉터리 목록 검색
호전환	통화 호전환
업데이트	내용 새로 고침
비디오 (SCCP에만 해당)	비디오 표시 모드 선택
<<	입력한 문자 삭제
>>	입력한 문자 내에서 이동

전화기 화면 아이콘

회선 및 통화 상태

	전화 착신 전환 활성화됨
	통화 보류
	연결된 통화
	오프 훅
	온 훅
	수신 전화
	공유 회선 사용 중
	인증된 통화
	암호화된 통화
	우선 순위 통화
	중간 우선 순위 통화
	높은 우선 순위 통화
	가장 높은 우선 순위 통화

기타 기능

	단축 다이얼 구성됨
	메시지 대기 중
	옵션 선택됨
	기능 사용 가능
	통화 로그의 URL 항목을 편집할 준비가 됨 (SIP에만 해당)

오디오 또는 비디오 모드	
	핸드셋 사용 중
	스피커 사용 중(모니터 켜짐)
	비디오 설정됨(SCCP가 있는 Cisco Unified IP Phone 7911G에만 해당)

단축 아이콘

	볼륨
	탐색
	보류
	애플리케이션 메뉴

단축 다이얼

기능	방법
단축 다이얼 사용	<ul style="list-style-type: none"> 을 누르고 전화 걸 번호를 선택합니다. 을 누르고 디렉터리 > 단축 다이얼 을 선택합니다. 전화 걸 번호를 선택합니다. 온 훅 상태에서 단축 다이얼 번호를 입력하고 단축 다이얼 을 누릅니다.

차례

시작하기 1

- 설명서 사용법 1
- 추가 정보 찾기 2
- 안전 및 성능 정보 2
- Cisco 제품 보안 개요 3
- 액세스 가능성 기능 3

전화기 연결 4

전화기 개요 8

- 단추 및 하드웨어 이해 8
- 회선과 통화 이해 10
 - 회선 및 통화 아이콘 이해 10
- 애플리케이션 메뉴 액세스 10
- 전화기의 도움말 시스템 액세스 11
- 기능의 사용 가능성 이해 11
- SIP와 SCCP의 이해 11

기본적인 통화 처리 12

- 전화 발신 — 기본 옵션 12
- 전화 발신 — 추가 옵션 13
- 통화 응답 14
- 통화 종료 15
- 보류 및 재시작 사용 16
- 여러 통화 간 전환 17
- 진행 중인 통화를 다른 전화기로 전환 17
- 여러 통화 보기 17
- 통화 호전환 18
- 음성 메시지 시스템에 통화 전송 19
- 다른 번호로 통화 착신 전환 19

DND 사용	20
전화회의 통화	21
전화회의 기능 사용	21
전화회의 사용	22
참가 사용	22
회의끼기 사용	23
회의접속 사용	23
전화회의 참가자 보기 또는 제거	24
고급 통화 처리	25
단축 다이얼	25
사용자 전화기에서 재전송된 통화 당겨받기	26
지정보류된 통화 저장 및 검색	27
헌트 그룹에서 로그아웃	28
공유 회선 사용	28
공유 회선 이해	28
참여를 사용하여 공유 회선 통화에 사용자 추가	29
참여 기능 이해	29
참여 기능 사용	29
다른 사용자가 공유 회선 통화를 보거나 참여하지 못하도록 방지	30
보안 통화 걸기 및 받기	30
수상한 전화 추적	31
중요한 통화의 우선 순위 설정	32
Cisco 내선 이동 사용	33
단일 전화 번호를 사용하여 비즈니스 통화 관리	34
핸드셋, 헤드셋 및 스피커 사용	36
그룹 수신 기능 사용	36
모니터 기능 사용	37
헤드셋 사용 및 구입	38
자동 응답 사용	38

전화기 설정 변경	39
벨소리 및 메시지 표시기 사용자 정의	39
전화기 화면 사용자 정의	40
통화 로그 및 디렉터리 사용	41
통화 로그 사용	41
디렉터리 다이얼	43
전화기에서 회사 디렉터리 사용	43
전화기에서 개인 디렉터리 사용	44
음성 메시지 액세스	47
사용자 옵션 웹 페이지 사용	48
사용자 옵션 웹 페이지 액세스	48
웹에서 기능 및 서비스 구성	49
웹에서 개인 디렉터리 사용	49
웹에서 개인 주소록 사용	49
웹에서 고속 다이얼 구성	50
주소록 동기화 도구 사용	51
웹에서 단축 다이얼 설정	51
웹에서 전화기 서비스 설정	52
웹에서 사용자 설정 제어	53
웹에서 회선 설정 제어	53
휴대폰 연결을 위해 전화기 및 액세스 목록 설정	55
Cisco WebDialer 사용	57
추가 구성 옵션 이해	59
전화기 문제 해결	60
일반적인 문제 해결	60
전화 관리 데이터 보기	61
품질 보고 도구 사용	61
Cisco 하드웨어 1년 제한적 보증 조건	62
찾아보기	65

시작하기

설명서 사용법

이 설명서에서는 전화기의 기능을 개략적으로 설명합니다. 이 설명서를 전체적으로 숙지하면 전화기의 기능을 완전히 이해할 수 있습니다. 일반적으로 사용하는 기능만을 원하는 경우에는 아래 표를 참고하십시오.

기능	방법
필요에 따라 전화기 확인	Ⓜ을 누르고 도움말 을 선택합니다.
안전 정보 검토	2페이지 , 안전 및 성능 정보 를 참조하십시오.
전화 연결	4페이지 , 전화기 연결 을 참조하십시오.
전화 설치 후 사용	8페이지 , 전화기 개요 이하를 참조하십시오.
전화기 단추 설명	8페이지 , 단추 및 하드웨어 이해 를 참조하십시오.
전화 발신	12페이지 , 전화 발신 — 기본 옵션 을 참조하십시오.
통화 보류	16페이지 , 보류 및 재시작 사용 을 참조하십시오.
통화 호 전환	18페이지 , 통화 호 전환 을 참조하십시오.
전화회의 통화	21페이지 , 전화회의 통화 를 참조하십시오.
단축 다이얼 설정	25페이지 , 단축 다이얼 을 참조하십시오.
전화 번호 공유	28페이지 , 공유 회선 사용 을 참조하십시오.
전화기에서 스피커 사용	36페이지 , 핸드셋, 헤드셋 및 스피커 사용 을 참조하십시오.
벨소리 볼륨 또는 신호음 변경	39페이지 , 전화기 설정 변경 을 참조하십시오.
부재 중 통화 보기	41페이지 , 통화 로그 및 디렉터리 사용 을 참조하십시오.
음성 메시지 확인	47페이지 , 음성 메시지 액세스 를 참조하십시오.
소프트키 및 아이콘 정의 보기	본 설명서 앞면에 있는 빠른 참조 카드를 참조하십시오.

추가 정보 찾기

최신 Cisco 설명서를 원하시는 분은 아래 사이트를 방문하시기 바랍니다.

http://www.cisco.com/en/US/products/hw/phones/ps379/tsd_products_support_series_home.html

다음 주소의 Cisco 웹 사이트에 액세스할 수 있습니다.

<http://www.cisco.com/>

다국어 Cisco 웹사이트 주소는 다음과 같습니다.

http://www.cisco.com/public/countries_languages.shtml

안전 및 성능 정보

정전이 미치는 영향 및 Cisco Unified IP Phone의 기타 장치에 대한 정보는 다음 절을 참조하십시오.

정전

전화기에 전원이 공급되어야 전화기를 통해 긴급 서비스에 액세스할 수 있습니다. 전원 공급에 문제가 있는 경우 전원이 복원되어야 서비스 및 긴급 통화 서비스 다이얼 기능이 작동됩니다. 전원 공급이 안되거나 중단 되는 경우 장비를 재설정하거나 재구성해야 서비스 또는 긴급 통화 서비스 다이얼 기능을 사용할 수 있습니다.

외부 장치 사용

다음 정보는 Cisco Unified IP Phone에 외부 장치를 사용하는 경우 적용됩니다.

Cisco에서는 잘못된 RF(무선 주파수) 및 AF(오디오 주파수) 신호를 차단하는 우수한 품질의 외부 장치(헤드셋 등)를 사용할 것을 권장합니다.

이러한 장치의 품질과 휴대 전화 또는 양방향 무선 장치 등과 같은 기타 장치와의 근접 정도에 따라 약간의 오디오 잡음이 여전히 발생할 수도 있습니다. 이러한 경우에는 다음 중 한 가지 이상의 작업을 수행해야 합니다.

- 외부 장치를 RF 또는 AF 신호 출처에서 멀리 옮기십시오.
- 외부 장치 케이블의 경로를 RF 또는 AF 신호 출처로부터 멀리 지정하십시오.
- 외부 장치에 차폐된 케이블을 사용하거나 보호성이 좋은 케이블과 커넥터를 사용하십시오.
- 외부 장치 케이블의 길이를 줄이지 마십시오.
- 외부 장치용 케이블에 페라이트 또는 이와 유사한 기타 물질을 바르십시오.

Cisco는 외부 장치, 케이블 및 커넥터 품질에 대한 관리 권한이 없기 때문에 시스템 성능에 대해 보장할 수 없습니다. 우수한 품질의 케이블 및 커넥터를 사용하여 적절한 장치를 장착하면 시스템이 올바르게 작동할 것입니다.



주의

EU(유럽 연합) 국가에서는 EMC 규정 [89/336/EC]를 엄격히 준수하는 외부 헤드셋만 사용하십시오.

Cisco 제품 보안 개요

이 제품은 암호화 기능을 포함하고 있으며 수입, 수출, 운송 및 사용을 규제하는 미국 및 현지 법규의 적용을 받습니다. Cisco 암호화 제품을 제공하는 것은 제3자에게 이 암호화의 수입, 수출, 유통 또는 사용 권한을 부여하는 것을 의미하는 것이 아닙니다. 수입자, 수출자, 유통업자 및 사용자는 미국과 현지 법규를 준수할 책임이 있습니다. 이 제품을 사용하는 것은 적용 가능한 법과 규정을 준수할 것에 동의하는 것입니다. 미국 및 현지 법규를 준수할 수 없는 경우 이 제품을 즉시 반품하십시오.

다음 사이트에서 Cisco 암호화 제품을 규제하는 미국 법규 요약을 볼 수 있습니다.

<http://www.cisco.com/wwl/export/crypto/tool/stqrg.html>. 자세한 설명을 원하는 경우 export@cisco.com으로 당사에 전자 메일을 보내주십시오.

액세스 가능성 기능

요청 시 액세스 가능성 기능 목록이 제공됩니다.

전화기 연결

시스템 관리자가 새 Cisco Unified IP Phone을 IP 텔레포니 네트워크에 연결할 것입니다. 관리자가 연결할 수 없는 경우에는 아래의 그림을 참고하여 전화기를 연결하십시오.

다음 그림과 표는 Cisco Unified IP Phone 7906G에 연결하는 방법을 보여 줍니다.

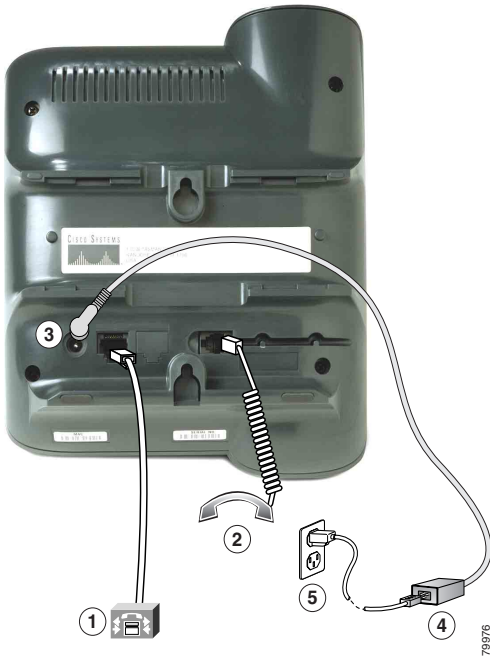

1	네트워크 포트(10/100SW)	4	AC-DC 간 전원공급장치
2	핸드셋 포트	5	AC 전원 코드
3	DC 어댑터 포트(DC48V)		

다음 그림과 표는 Cisco Unified IP Phone 7911G에 연결하는 방법을 보여 줍니다.

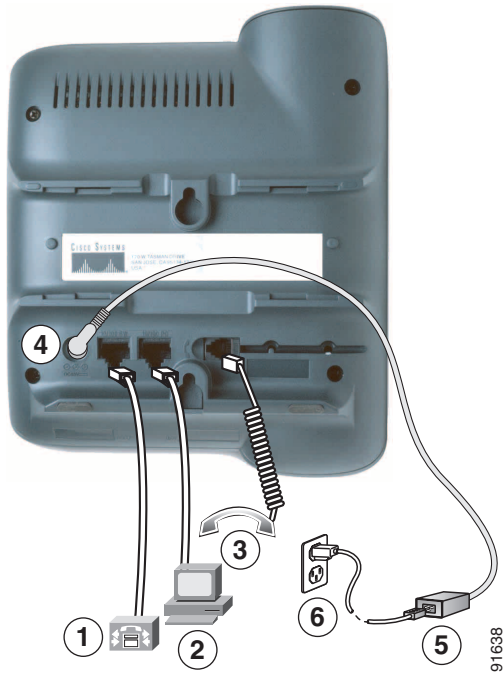

1	네트워크 포트(10/100SW)	4	DC 어댑터 포트(DC48V)
2	액세스 포트(10/100PC)	5	AC-DC 간 전원공급장치
3	핸드셋 포트	6	AC 전원 코드

핸드셋 거치대 조정

전화기를 연결할 때 수신기가 받침대에서 미끌어지지 않도록 핸드셋 거치대를 조정할 수 있습니다. 조정 방법은 아래 표를 참조하십시오.

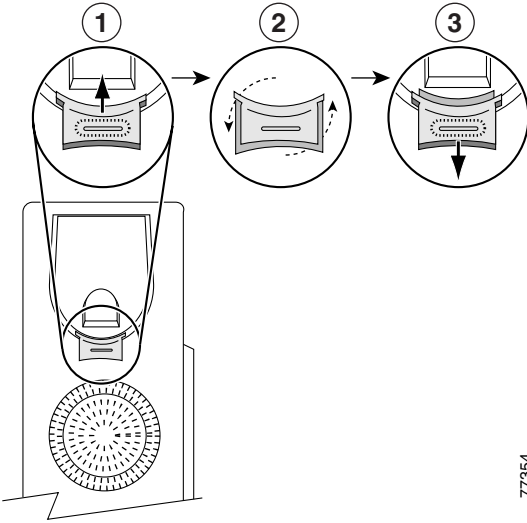

77354

1	핸드셋을 치우고 핸드셋 거치대의 사각형 플라스틱 탭을 당겨 꺼냅니다.
2	탭을 180도 회전시킵니다.
3	탭을 다시 핸드셋 거치대 안으로 밀어 넣습니다. 회전된 탭의 상단에 연장 부분이 돌출됩니다. 핸드셋을 다시 거치대에 놓습니다.

TAPS 등록

전화기가 네트워크에 연결되면 TAPS(Tool for Auto-Registered Phones Support)를 사용하여 전화기를 자동 등록할 것을 관리자가 요청할 수도 있습니다. 새 전화기를 설치하거나 기존 전화기를 교체하는 경우 TAPS를 사용할 수 있습니다.

TAPS를 사용하여 등록하려면 핸드셋을 들고 시스템 관리자가 제공한 TAPS 내선 번호를 입력한 후, 음성 안내를 따릅니다. 지역 코드를 포함하여 내선 번호 전체를 입력해야 하는 경우도 있습니다. 전화기에 확인 메시지가 표시되면 전화를 끊습니다. 전화기가 다시 시작됩니다.

헤드셋 정보

헤드셋을 사용하려면 헤드셋이 연결되어 있지 않는지 확인한 다음 헤드셋을 전화기 뒤에 있는 헤드셋 포트에 연결합니다.

헤드셋 제조업체의 권장 사항에 따라 외부 증폭기가 필요할 수도 있습니다. 자세한 내용은 헤드셋 제조업체의 제품 설명서를 참조하십시오.

Cisco Systems에서 Cisco Unified IP Phone에서 사용할 타사 헤드셋에 대한 내부 테스트를 수행하더라도 Cisco에서 헤드셋이나 핸드셋 업체의 제품을 인증하거나 지원하는 것은 아닙니다. Cisco Unified IP Phone을 사용하는 현장의 고유한 환경 및 하드웨어 상의 불일치로 인해 모든 환경에 적합한 "최상"의 단일 솔루션은 존재하지 않습니다. Cisco에서는 네트워크에 대량의 헤드셋 장치를 배치하기 전에 지정된 환경에서 가장 잘 작동하는 헤드셋을 테스트할 것을 권장합니다.

경우에 따라서는 다양한 헤드셋의 기계 장치 또는 전자 장치로 인해 원격 상대방이 Cisco Unified IP Phone 사용자에게 말할 때 반향음이 들릴 수도 있습니다.

Cisco Systems에서는 잘못된 RF(무선 주파수) 및 AF(오디오 주파수) 신호를 차단하는 우수한 품질의 외부 장치(헤드셋 등)를 사용할 것을 권장합니다. 이러한 장치의 품질과 휴대 전화 또는 양방향 무선 장치 등과 같은 기타 장치와의 근접 정도에 따라 약간의 오디오 잡음이 여전히 발생할 수도 있습니다.

헤드셋 지원이 Cisco Unified IP Phone에 부적합할 수 있는 주된 이유는 잡음이 들릴 수 있기 때문입니다. 이 잡음은 원격 상대방에게만 들리거나 원격 상대방과 Cisco Unified IP Phone 사용자 모두에게 들릴 수 있습니다. 전기 조명이 켜져 있거나 전기 모터가 가까이 있거나 대형 PC 모니터가 켜져 있는 등의 외부 요인으로 인해 일부 잡음이나 웅웅거리는 소리가 발생할 수 있습니다. 경우에 따라서는 로컬 전원 큐브 또는 전원 인젝터를 사용하여 발생하는 잡음을 줄이거나 제거할 수도 있습니다.

사용자 주관적인 오디오 품질

물리적, 기계적 및 기술적 성능 외에도, 헤드셋의 오디오 부분에서 사용자와 원격 상대방에게 맑은 소리를 들려 주어야 합니다. 음향 품질은 주관적인 부분이므로 Cisco에서 헤드셋 또는 핸드셋의 성능을 보장할 수 없지만, 아래 나열된 일부 헤드셋 및 핸드셋 제품은 Cisco Unified IP Phone에서 잘 작동되는 것으로 보고되었습니다.

그럼에도 불구하고, 사용자는 성능이 적절한지 판단하기 위해 여전히 자체 환경에서 장비를 테스트해야 합니다.

헤드셋에 대한 자세한 내용은 다음을 참조하십시오.

<http://www.vxicorp.com/cisco>

<http://www.plantronics.com>

<http://www.jabra.com>

전화기 개요

Cisco Unified IP Phone 7906G 및 7911G는 컴퓨터에서 사용하는 동일한 데이터 네트워크 상에서 음성 통신을 제공하는 완벽한 기능의 전화기로서 전화를 걸고 받을 수 있으며 전화 보류, 호전환, 전화회의 만들기 등을 수행할 수 있습니다.

Cisco Unified IP Phone 7906G 및 7911G는 기본 통화 처리 기능 이외에도 통화 처리 능력을 확장하는 특수 또는 고급 텔레포니 기능을 제공합니다. 구성에 따라 전화기에서 다음 기능을 제공합니다.





- 네트워크 데이터, XML 애플리케이션 및 웹 기반 서비스에 액세스
- 사용자 옵션 웹 페이지에서 전화기 기능 및 서비스의 온라인 사용자 정의

단추 및 하드웨어 이해

아래의 그림을 통해 전화기의 단추와 하드웨어를 식별할 수 있습니다.



91031

	항목	설명	추가 정보
1	전화기 화면	발신자 ID, 통화 시간 및 통화 상태를 포함한 통화 활동 및 전화 메뉴를 표시합니다.	10페이지, 애플리케이션 메뉴 액세스 및 11페이지, 기능의 사용 가능성 이해.
2	Cisco Unified IP Phone 시리즈	Cisco Unified IP Phone 모델 시리즈를 나타냅니다.	—
3	소프트키 단추	각 단추는 전화기 화면에 표시되는 소프트키 옵션을 활성화합니다.	3페이지, 소프트키 정의.
4	탐색 단추 	메뉴 항목을 스크롤하여 항목을 선택할 수 있습니다. 전화기가 온 훅 상태인 경우 단축 다이얼이 표시됩니다.	10페이지, 애플리케이션 메뉴 액세스 및 25페이지, 단축 다이얼.
5	애플리케이션 메뉴 단추 	음성 메시징 시스템, 전화 로그 및 디렉터리, 설정, 서비스, 도움말 등을 사용할 수 있는 애플리케이션 메뉴가 표시됩니다.	10페이지, 애플리케이션 메뉴 액세스.
6	보류 단추 	활성 통화를 보류하고, 보류된 통화를 다시 시작하며, 활성 통화와 보류 통화 간을 전환합니다.	16페이지, 보류 및 재시작 사용.
7	키패드	전화 번호를 다이얼하거나 문자를 입력하거나 메뉴 항목을 선택할 수 있습니다.	12페이지, 기본적인 통화 처리.
8	볼륨 단추 	핸드셋, 헤드셋, 스피커 및 벨소리 볼륨 장치를 제어합니다.	36페이지, 핸드셋, 헤드셋 및 스피커 사용.
9	표시등이 있는 핸드셋	핸드셋의 표시등은 수신 전화 또는 새 음성 메시지가 있음을 나타냅니다.	47페이지, 음성 메시지 액세스.
10	받침대	전화기를 책상이나 테이블 위에 편리한 각도로 놓을 수 있습니다.	—









회선과 통화 이해

회선과 통화의 차이를 알아 보려면 다음 설명을 참조하십시오.

- 회선 — 각 회선은 다른 사람이 사용자에게 전화를 걸 때 사용하는 전화 번호(또는 내선)에 해당됩니다. 해당 전화기는 하나의 회선을 지원합니다.
- 통화 — 각 회선은 여러 건의 통화를 지원합니다. 기본적으로 전화기에서 최대 여섯 건의 연결된 통화를 지원하지만 시스템 관리자가 사용자의 필요에 따라 통화 수를 조정할 수 있습니다. 한 번에 하나의 통화만 사용할 수 있으며 다른 통화는 모두 자동으로 보류됩니다.



회선 및 통화 아이콘 이해



통화 및 회선 상태(온 훅, 보류, 울림, 연결됨 등)를 파악하는 데 도움이 되는 아이콘이 전화기에 표시됩니다.

아이콘	통화 또는 회선 상태	설명
	온 훅 회선	이 회선에 통화 작업이 없습니다.
	오프 훅 회선	사용자가 번호에 다이얼하는 중이거나 발신 통화가 울리는 중입니다.
	연결된 통화	다른 상대방과 연결된 상태입니다.
	벨소리 울림 통화	회선에서 전화 벨소리가 울리고 있습니다.
	통화 보류	통화를 보류한 상태입니다. 16페이지 , 보류 및 재시작 사용 을 참조하십시오.
	원격 사용 중	사용자의 회선을 공유하는 다른 전화기에 연결된 통화가 있습니다. 28페이지 , 공유 회선 이해 를 참조하십시오.
	되돌리기 통화	보류 중인 통화가 전화기로 되돌아 갑니다. 16페이지 , 보류 및 재시작 사용 을 참조하십시오.
	인증된 통화	30페이지 , 보안 통화 걸기 및 받기 를 참조하십시오.
	암호화된 통화	30페이지 , 보안 통화 걸기 및 받기 를 참조하십시오.





애플리케이션 메뉴 액세스

애플리케이션 메뉴를 사용하여 전화기 메뉴에 액세스합니다.

기능	방법
애플리케이션 메뉴 액세스	 을 눌러 애플리케이션 목록(메시지, 디렉터리, 설정, 서비스 및 도움말)을 표시합니다.
목록 또는 메뉴 스크롤	 을 누릅니다.

기능	방법
메뉴 항목 선택	 을 눌러 메뉴 항목을 선택하고 선택 을 누릅니다. 메뉴 항목의 번호에 해당하는 키패드 번호를 누를 수도 있습니다.
메뉴에서 한 단계 이전으로 이동	종료 를 누릅니다. (최상위 메뉴에서 종료 를 누르면 메뉴가 종료됩니다.)
메뉴를 종료하여 애플리케이션 메뉴로 돌아갑니다.	메뉴가 종료될 때까지 종료 를 여러 번 누르거나  을 누릅니다.
애플리케이션 메뉴 종료	 또는 종료 를 누릅니다.

**팁**

 을 누르면 LED가 녹색으로 변하고 애플리케이션 메뉴를 사용하는 동안 켜져 있습니다. 예를 들어, 새 전화에 응답하기 위해  또는 **종료**를 누르지 않고 애플리케이션을 종료하면 전화기 화면은 변경될 수도 있지만  단추는 녹색으로 켜져 있습니다.  을 다시 누르면 사용하던 애플리케이션이 중단된 시점부터 다시 시작됩니다.

전화기의 도움말 시스템 액세스

Cisco Unified IP Phone 7906G 및 7911G는 이해하기 쉬운 온라인 도움말 시스템을 제공합니다. 전화기 도움말을 보려면  을 누르고 **도움말**을 선택합니다.

기능의 사용 가능성 이해

전화기 시스템 구성에 따라 이 전화기 설명서에 포함된 기능을 사용할 수 없거나 전화기에서 다르게 작동할 수도 있습니다. 기능 작동이나 사용 가능 여부에 대해서는 지원 센터 또는 시스템 관리자에게 문의하십시오.

SIP와 SCCP의 이해

전화기가 두 신호 프로토콜 (SIP(Session Initiation Protocol) 또는 SCCP(Skinny Call Control Protocol)) 중 하나와 작동되도록 구성할 수 있습니다. 시스템 관리자가 이 구성을 결정합니다.

전화기 기능은 프로토콜에 따라 다를 수 있습니다. 이 전화기 설명서는 프로토콜별 기능에 대해 설명합니다. 사용자 전화기에 사용되는 프로토콜에 대해 알아보려면 시스템 관리자에게 문의하거나 전화기에서

 > **모델 정보** > **통화 제어 프로토콜**을 선택하면 됩니다.

기본적인 통화 처리

다양한 기능과 서비스를 사용하여 기본 통화 처리 작업을 수행할 수 있습니다. 사용 가능한 기능은 다양하며 자세한 내용은 시스템 관리자에게 문의하십시오.

전화 발신 — 기본 옵션

다음은 Cisco Unified IP Phone에서 쉽게 전화를 걸 수 있는 방법입니다.





기능	방법	추가 정보
전화 발신	핸드셋을 들고 번호를 다이얼합니다.	8페이지, 전화기 개요.
온 훅 다이얼(발신음 있음)	발신을 누르고 해당 번호로 전화를 겁니다.	—
번호 재다이얼	재다이얼을 누릅니다.	—
다른 통화 진행 중 전화 발신	1. Ⓞ 을 누릅니다. 2. 발신 을 누릅니다. 3. 번호를 입력합니다.	16페이지, 보류 및 재시작 사용.
통화 로그에서 다이얼	1. Ⓞ 을 누르고 디렉터리 > 부재 중 전화, 수신된 전화 또는 발신된 전화 를 선택합니다. 2. 번호를 스크롤하고 다이얼 을 누릅니다.	41페이지, 통화 로그 사용.

팁

- 발신음 없이 온 훅 다이얼할 수 있습니다(사전 다이얼). 사전 다이얼하려면, 번호를 입력한 다음 핸드셋을 들고 **다이얼**을 눌러 오프 훅 상태로 전환합니다.
- 사전 다이얼을 사용할 경우 발신된 전화 로그에서 일치하는 번호를 표시하여 사용자가 다이얼하는 번호를 예상합니다. 이를 자동 다이얼이라고 합니다. 자동 다이얼을 사용하여 표시된 번호에 전화를 걸려면 번호를 스크롤하고 **다이얼**을 누른 다음 오프 훅 상태로 전환합니다.
- 잘못 다이얼한 경우 **<<**을 눌러 숫자를 지웁니다.
- 통화 상대방에게 신호음이 들리면 통화가 감청되거나 녹음될 수 있습니다. 자세한 내용은 시스템 관리자에게 문의하십시오.

전화 발신 — 추가 옵션

전화기에서 사용할 수 있는 특수 기능 및 서비스를 사용하여 전화를 발신할 수 있습니다. 이러한 추가 기능에 대한 자세한 내용은 시스템 관리자에게 문의하십시오.

기능	방법	추가 정보
단축 다이얼 사용	<p>다음 중 하나를 수행합니다.</p> <ul style="list-style-type: none">  을 누르고 단축 다이얼 번호를 선택한 다음 다이얼 을 누릅니다.  을 누르고 디렉터리 > 단축 다이얼 을 선택합니다. 번호를 선택하고 다이얼 을 누릅니다. 단축 다이얼 기능을 사용합니다. 고속 다이얼 기능을 사용합니다. 	25페이지, 단축 다이얼.
전화기의 회사 디렉터리에서 다이얼	<ol style="list-style-type: none">  을 누르고 디렉터리 > 회사 디렉터리 (이름은 다를 수 있음)를 누릅니다. 이름을 입력하고 검색 을 누릅니다. 목록을 선택하고 오프 후 상태로 전환합니다. 	41페이지, 통화 로그 사용.
Cisco WebDialer를 사용하여 개인 컴퓨터의 회사 디렉터리에서 다이얼	<ol style="list-style-type: none"> 웹 브라우저를 열고 WebDialer가 활성화된 회사 디렉터리로 이동합니다. 다이얼할 번호를 클릭합니다. 	57페이지, Cisco WebDialer 사용.
통화 중이거나 벨이 울리는 내선 번호를 사용할 수 있는 경우 Cisco 콜백을 사용하여 알림 수신	<ol style="list-style-type: none"> 통화 중 신호음 또는 벨소리가 들릴 경우 콜백 을 누릅니다. 전화를 끊습니다. 회선을 사용할 수 있다고 전화기에서 알려 줍니다. 전화를 다시 겁니다. 	시스템 관리자입니다.
우선 순위 통화 발신(SCCP 전화기에만 해당)	MLPP(Multilevel Precedence and Preemption) 액세스 번호를 입력한 다음 전화 번호를 입력합니다.	32페이지, 중요한 통화의 우선 순위 설정.
개인 주소록(PAB) 항목에서 다이얼	<ol style="list-style-type: none">  을 누르고 로그인할 디렉터리 > 개인 디렉터리 를 선택합니다. 개인 주소록 을 선택하고 목록을 검색합니다. 	48페이지, 사용자 옵션 웹 페이지 사용. 44페이지, 전화기에서 개인 디렉터리 사용.

기능	방법	추가 정보
청구 또는 추적 코드를 사용하여 전화 발신 (SCCP 전화기에만 해당)	<ol style="list-style-type: none"> 1. 번호를 다이얼합니다. 2. 신호음이 울린 후 CMC(Client Matter Code) 또는 FAC(Forced Authorization Code)를 입력합니다. 	시스템 관리자입니다.
Cisco 내선 이동 프로파일을 사용하여 전화 발신	전화기에서 Cisco 내선 이동 서비스에 로그인합니다.	33페이지, Cisco 내선 이동 사용.
휴대폰 음성 액세스를 사용하여 휴대폰에서 전화 걸기	<ol style="list-style-type: none"> 1. 시스템 관리자로부터 휴대폰 음성 액세스 번호와 최종 사용자 PIN을 연습니다. 2. 할당된 휴대폰 음성 액세스 번호로 전화를 겁니다. 3. 휴대폰 번호(요청된 경우) 및 PIN을 입력합니다. 4. 1을 눌러 엔터프라이즈 IP 전화기에 전화를 겁니다. 5. 사무실의 사용자 전화 번호가 아닌 다른 전화 번호로 전화를 겁니다. 	34페이지, 단일 전화 번호를 사용하여 비즈니스 통화 관리.

통화 응답

핸드셋을 들거나 다른 옵션을 사용하여 전화에 응답할 수 있습니다.

기능	방법	추가 정보
새로 걸려오는 통화에 응답하기 위해 연결된 통화에서 전환	응답을 누릅니다.	16페이지, 보류 및 재시작 사용.
통화 대기를 사용하여 전화 응답	응답을 누릅니다.	16페이지, 보류 및 재시작 사용.
음성 메시지 시스템으로 통화 보내기	음성전환을 누릅니다.	19페이지, 음성 메시지 시스템에 통화 전송.
수신 전화 자동 연결	자동 응답을 사용합니다.	38페이지, 자동 응답 사용.
다른 전화기의 지정보류된 통화 검색	통화 지정보류 또는 직접 통화 지정보류를 사용합니다.	27페이지, 지정보류된 통화 저장 및 검색.
사용자 전화기를 사용하여 다른 곳에서 신호음이 울리는 전화에 응답	통화 당겨받기를 사용합니다.	26페이지, 사용자 전화기에서 재전송된 통화 당겨받기.

기능	방법	추가 정보
우선 순위 통화 응답 (SCCP 전화기에만 해당)	현재 전화를 끊고 응답 을 누릅니다.	32페이지, 중요한 통화의 우선 순위 설정.
휴대폰 또는 기타 원격 대상에서 통화 응답	휴대폰 연결을 설정하고 전화기에 응답합니다. 휴대폰 연결을 사용하는 경우: <ul style="list-style-type: none"> 사무실과 원격 대상에서 동시에 통화를 수신합니다. 사무실 전화기로 통화에 응답하면 원격 대상에서 벨소리가 중지되어 연결이 끊어지며 부재중 전화 메시지가 표시됩니다. 특정 원격 대상에서 통화에 응답하면 나머지 원격 대상에서 벨소리가 중지되어 연결이 끊어지고 부재중 통화 메시지가 표시됩니다. 	34페이지, 단일 전화 번호를 사용하여 비즈니스 통화 관리.

팁



통화 상대방에게 신호음이 들리면 통화가 감청되거나 녹음될 수 있습니다. 자세한 내용은 시스템 관리자에게 문의하십시오.

통화 종료

통화를 종료하려면 전화를 끊으면 됩니다. 자세한 내용은 다음과 같습니다.

기능	방법
핸드셋 사용 중 전화 끊기	핸드셋을 거치대에 올려 놓습니다. 또는 종료 를 누릅니다.
통화 모니터링 중에 전화 끊기(스피커 사용)	종료 를 누릅니다.
하나의 전화는 끊되 동일한 회선의 다른 통화 유지	종료 를 누릅니다. 필요한 경우, 처음에 보류한 통화를 보류 해제합니다.



보류 및 재시작 사용

통화를 보류 및 재시작할 수 있습니다. 통화를 보류 상태로 전환하는 경우 보류 아이콘  이 통화자 ID 옆에 나타나고 보류 단추  가 켜집니다(빨간색).

전화기에 대해 보류 복귀 기능을 활성화한 경우 보류 상태로 전환한 통화가 특정 기간 이후에 다시 되돌아갑니다. "되돌리기" 통화는 통화를 재시작하거나 보류 복귀 시간이 초과될 때까지 보류 상태로 유지됩니다.

전화기에서는 다음과 같은 방법으로 되돌리기 통화가 있음을 나타냅니다.

- 단일 벨소리(전화 회선 설정에 따라 깜박임 또는 경고음)를 통해 일정한 간격으로 사용자에게 경고합니다.
- 전화기 화면 맨 아래에 있는 상태 표시줄에 "보류 복귀" 메시지가 잠깐 표시됩니다.
- 보류된 통화에 대해 통화자 ID 옆에 있는 애니메이션 보류 복귀 아이콘  이 표시됩니다.

기능	방법
통화를 보류로 전환	<ol style="list-style-type: none"> 1. 보류할 통화를 선택했는지 확인합니다. 2.  을 누릅니다.
보류된 통화 해제	<ol style="list-style-type: none"> 1. 적절한 통화를 선택했는지 확인합니다. 2.  을 누릅니다.

팁

- 보류 기능을 사용하면 일반적으로 음악이나 신호음이 들립니다.
- 보류된 통화가 선택된 경우 보류 단추  가 켜집니다(빨간색). 보류되지 않은 통화가 강조 표시되면 회선에 다른 보류된 통화가 있으며 보류 단추가 깜빡입니다(빨간색).
- 수신 전화와 되돌리기 통화를 동시에 받는 경우, 기본적으로 전화기에서 수신 전화를 표시하도록 전화기 화면의 포커스가 전환됩니다. 시스템 관리자가 이 포커스 우선 순위 설정을 변경할 수 있습니다.
- 공유 회선을 사용하는 경우 보류 복귀는 통화를 보류한 전화기에서만 벨소리가 울리며 회선을 공유하는 다른 전화기에서는 벨소리가 울리지 않습니다.
- 보류 복귀 경고 간의 지속 시간은 시스템 관리자가 결정합니다.

여러 통화 간 전환

전화기에서 여러 통화 간 전환할 수 있습니다.

기능	방법
연결된 통화 간 전환	<ol style="list-style-type: none"> 1. 전환할 통화를 선택했는지 확인합니다. 2. ⓪을 누릅니다. 진행 중인 모든 통화가 보류 상태로 전환되며 선택한 통화가 재시작됩니다.
연결된 통화에서 새로 걸려오는 통화로 전환	응답을 누릅니다. 모든 활성 통화가 보류됩니다.

진행 중인 통화를 다른 전화기로 전환

사무실 전화기와 휴대폰 또는 다른 원격 대상 간에 진행 중인 통화를 전환할 수 있습니다.

기능	방법
사무실 전화기에서 진행 중인 통화를 휴대폰으로 전환	<ol style="list-style-type: none"> 1. 이동성 소프트웨어를 누르고 휴대폰에 전화 걸기를 선택합니다. 2. 휴대폰에서 진행 중인 통화에 응답합니다.
휴대폰에서 진행 중인 통화를 사무실 전화기로 전환	<ol style="list-style-type: none"> 1. 휴대폰에서 통화를 끊어 휴대폰 연결을 끊습니다(해당 통화의 연결은 끊지 않음). 2. 4초 내에 사무실 전화기에서 재시작을 누르고 사무실 전화기로 통화를 시작합니다.

여러 통화 보기

여러 건의 통화가 전화기에 표시되는 방법을 이해하면 통화 처리 작업을 구성하는 데 도움이 될 수 있습니다.

선택된 회선에 대해 다음과 같이 전화기에 통화가 표시됩니다.

- 우선 순위가 가장 높고 통화 시간이 가장 긴 통화가 목록 상단에 표시됩니다.
- 비슷한 유형의 통화가 함께 그룹화됩니다. 예를 들어, 사용자가 대화한 통화가 상단 부분에 그룹화되고 보류된 통화가 마지막 부분에 그룹화됩니다.

통화 호전환

호전환은 연결된 통화를 재전송합니다. 대상은 통화를 호전환할 번호입니다.

기능	방법
호전환 수신인에게 알리지 않고 통화 호전환	<ol style="list-style-type: none"> 1. 진행 중인 통화에서 호전환을 누릅니다. 2. 대상 번호를 입력합니다. 3. 호전환을 다시 눌러 호전환을 완료하거나 종료를 눌러 취소합니다. <p>참고 전화기에 온 후 호전환 기능이 활성화된 경우 전화를 끊어 호전환을 완료합니다.</p>
전화를 호전환하기 전에 호전환 수신인에게 알림(상당 호전환)	<ol style="list-style-type: none"> 1. 진행 중인 통화에서 호전환을 누릅니다. 2. 대상 번호를 입력합니다. 3. 호전환 수신인이 응답할 때까지 기다립니다. 4. 호전환을 다시 눌러 호전환을 완료하거나 종료를 눌러 취소합니다. <p>참고 전화기에 온 후 호전환 기능이 활성화된 경우 전화를 끊어 호전환을 완료합니다.</p>
회선 상에 유지하지 않고 두 건의 현재 통화를 호전환(직접 전환)(SCCP 전화기에만 해당)	<ol style="list-style-type: none"> 1. 회선 상의 모든 통화를 스크롤하여 선택합니다. 2. 선택을 누릅니다. 3. 두 번째 통화에 대해 이 과정을 반복합니다. 4. 선택한 통화 중 하나를 강조 표시한 채 호연결을 누릅니다. 호연결을 표시하려면 다음을 눌러야 합니다. <p>두 통화가 서로 연결되고 사용자의 통화는 종료됩니다.</p> <p>참고 발신자와의 통화를 유지하려면 대신 통화참가를 사용합니다.</p>
음성 메시지 시스템에 전화 재전송	<p>음성전환을 누릅니다. 자세한 내용은 19페이지, 음성 메시지 시스템에 통화 전송을 참조하십시오.</p>

팁

- 전화기에서 온 후 호전환 기능이 활성화된 경우 전화를 끊어 통화를 완료하거나 **호전환**을 누른 다음 전화를 끊습니다.
- 전화기에서 온 후 호전환 기능을 사용할 수 없는 경우, **호전환**을 다시 누르지 않고 전화를 끊으면 통화가 보류됩니다.
- **호전환**을 사용하여 보류 중인 통화를 재전송할 수 없습니다. 호전환하기 전에 **●**을 눌러 통화 보류 상태를 해제합니다.

음성 메시지 시스템에 통화 전송

음성전환을 사용하여 진행 중이거나, 벨소리가 울리거나, 보류 중인 통화를 음성 메시지 시스템에 전송할 수 있습니다. 통화 유형 및 전화기 구성에 따라 음성전환을 사용하여 통화를 다른 사람의 음성 메시지 시스템에 전송할 수도 있습니다.

- 통화가 처음부터 다른 사람의 전화기에 보내진 경우 음성전환을 사용하여 사용자의 음성 메시지 시스템 또는 원래 착신자의 음성 메시지 시스템에 재전송할 수 있습니다. 이 옵션은 시스템 관리자가 구성해야 합니다.
- 통화가 사용자에게 직접 전송(호전환 또는 착신 전환된 것이 아님)되었거나 전화기가 위에 설명한 옵션을 지원하지 않는 경우 음성전환을 사용하여 통화를 사용자의 음성 메시지 시스템으로 재전송할 수 있습니다.

기능	방법
진행 중이거나, 벨소리가 울리거나, 보류 중인 통화를 음성 메시지 시스템에 전송	음성전환을 누릅니다. 다음 두 상황 중 하나가 발생합니다. <ul style="list-style-type: none"> • 통화가 음성 메시지 시스템으로 호전환됩니다. • 전화기 화면에 사용자의 음성 메시지 시스템 또는 원래 착신자의 음성 메시지 시스템 중 하나를 선택할 수 있는 메뉴가 표시됩니다. 옵션을 선택하여 통화를 재전송합니다.

팁

전화기에 표시된 메뉴가 선택하기 전에 없다면 음성전환을 다시 눌러 메뉴를 다시 표시할 수 있습니다. 시스템 관리자에게 시간 초과 값을 연장해 달라고 요청할 수도 있습니다.

다른 번호로 통화 착신 전환

통화 착신 전환 기능을 사용하여 수신 전화를 전화기에서 다른 번호로 재전송할 수 있습니다.

시스템 관리자는 사용자가 다음 두 가지 유형의 통화 착신 전환 기능에서 선택하도록 할 수 있습니다.

- 무조건 통화 착신 전환(모두 착신 전환) — 사용자가 수신한 모든 통화에 적용합니다.
- 조건부 통화 착신 전환(응답 없음 착신 전환, 통화 중 착신 전환, 통화권 아님 착신 전환) — 조건에 따라 사용자가 수신한 특정 통화에 적용합니다.

전화기에서 모두 착신 전환에 액세스할 수 있습니다. 다른 통화 착신 전환 기능은 사용자 옵션 웹 페이지에서만 액세스할 수 있습니다. 시스템 관리자는 사용할 수 있는 통화 착신 전환 기능을 결정합니다.

기능	방법
사용자의 회선에서 모두 착신 전환 설정	착신전환을 누르고 대상 전화번호를 누릅니다.
사용자의 회선에서 모두 착신 전환 취소	착신전환을 누릅니다.
사용자의 회선에서 모두 착신 전환이 활성화되었는지 확인	<p>다음을 확인합니다.</p> <ul style="list-style-type: none"> 전화 번호 옆에 표시된 대체 통화 착신 전환 아이콘  을 확인합니다. 상태 회선의 통화 착신 전환 대상 번호를 확인합니다.
원격으로 통화 착신 전환 설정 또는 취소	<ol style="list-style-type: none"> 사용자 옵션 웹 페이지에 로그인합니다. 48페이지, 사용자 옵션 웹 페이지 액세스를 참조하십시오. 통화 착신 전환 설정에 액세스합니다. 53페이지, 웹에서 회선 설정 제어를 참조하십시오.

팁

- 사용자의 전화기에서 다이얼하는 번호와 정확히 일치하는 통화 착신 전환 대상 번호를 입력합니다. 예를 들어, 필요하면 액세스 코드 또는 지역 코드를 입력합니다.
- 기존 아날로그 전화기나 타사 IP 전화기로 통화를 착신 전환할 수 있습니다. 경우에 따라 시스템 관리자가 사내의 번호로만 통화 착신 전환이 되도록 기능을 제한할 수 있습니다.
- 통화 착신 전환은 전화 회선에 따라 다릅니다. 통화 착신 전환을 사용할 수 없는 회선에서 통화가 연결되는 경우 해당 통화의 벨소리가 평소와 같이 울립니다.
- 시스템 관리자가 사용자의 착신 전환 통화를 수신하는 사람이 사용자와 연결될 수 있도록 통화 착신 전환 대체 기능을 활성화할 수 있습니다. 대체 기능이 활성화되어 있으면 대상 전화기에서 사용자의 전화기로 걸려온 전화가 착신 전환되지 않지만 벨소리는 울립니다.

DND 사용

방해사절(DND)를 사용하여 수신 전화 벨소리가 전화기에서 울리지 않도록 할 수 있습니다. 시스템 관리자가 사용자 전화기의 DND를 활성화합니다.

사용자의 전화기에서 DND 및 통화 착신 전환이 모두 활성화된 경우 통화가 착신 전환되고 통화자에게 통화음이 들리지 않습니다.

기능	방법
DND 설정	DND를 누릅니다. "방해사절"이 상태 회선에 표시되고 벨소리가 해제됩니다.
DND 설정 해제	DND 소프트웨어를 누르거나 다음을 수행합니다. <ol style="list-style-type: none"> ☎ > 장치 구성 > 통화 기본 설정 > 방해사절을 누릅니다. 아니오를 선택한 다음 저장을 누릅니다.
DND 설정 사용자 정의	<ol style="list-style-type: none"> 사용자 옵션 웹 페이지에 로그인합니다. 48페이지, 사용자 옵션 웹 페이지 액세스를 참조하십시오. 드롭다운 메뉴에서 사용자 옵션 > 장치를 선택합니다. 다음 옵션을 설정할 수 있습니다. <ul style="list-style-type: none"> 방해사절 — DND를 활성화/비활성화하도록 설정합니다. DND 수신 전화 경고 — 신호음만 나도록 설정하거나 모든 시각적 및 오디오 경고 알람을 비활성화합니다.

전화회의 통화

Cisco Unified IP Phone을 사용하면 전화회의 통화에서 여러 명과 동시에 통화할 수 있습니다.

전화회의 기능 사용

사용자의 요구 사항과 전화기에서 사용할 수 있는 기능에 따라 여러 가지 방법으로 전화회의를 만들 수 있습니다.

- 전화회의 — 각 참가자에게 전화를 걸어 표준(임시) 전화회의를 만들 수 있습니다. **다자통화** 소프트웨어를 사용합니다. 전화회의는 대부분의 전화기에서 사용할 수 있습니다.
- 참가 — 기존 통화를 결합하여 표준(임시) 전화회의를 만들 수 있습니다. **참가** 소프트웨어를 사용합니다. 참가는 SCCP 전화기에서만 사용할 수 있습니다.
- 회의끼기 — 공유 회선의 통화에 본인을 추가하여 표준(임시) 전화회의를 만들 수 있습니다. **회의끼기** 소프트웨어를 사용합니다. 회의끼기는 공유 회선을 사용하는 전화기에서만 사용할 수 있습니다.
- 회의접속 — 전화회의 번호에 전화를 걸어 전화회의를 만들거나 전화회의에 참가할 수 있습니다. **회의접속** 소프트웨어를 사용합니다.

전화회의 사용

전화회의를 사용하면 각 참가자에게 전화를 걸 수 있습니다. 전화회의는 대부분의 전화기에서 사용할 수 있습니다.

기능	방법
참가자에게 전화를 걸어 전화회의 만들기	<ol style="list-style-type: none"> 1. 연결된 통화에서 다자통화를 누릅니다. 2. 참가자의 전화번호를 입력합니다. 3. 통화가 연결될 때까지 기다립니다. 4. 회의를 다시 눌러 해당 통화에 참가자를 추가합니다. 5. 참가자 추가 과정을 반복합니다.
기존 전화회의에 새 참가자 추가	<p>위에 나열된 단계를 반복합니다.</p> <p>시스템 관리자는 전화회의의 개시자가 아닌 사용자가 참가자를 추가하거나 제거할 수 있는지를 결정합니다.</p>
참가자 목록 참조 또는 참가자 제거	<p>24페이지, 전화회의 참가자 보기 또는 제거를 참조하십시오.</p>

참가 사용

(SCCP 전화기에만 해당)

참가를 사용하면 둘 이상의 기존 통화를 결합하여 사용자가 참가자인 전화회의를 만들 수 있습니다.

기능	방법
기존 통화에 함께 참가하여 전화회의 만들기	<ol style="list-style-type: none"> 1. 활성 통화에서 전화회의에 포함시킬 다른 통화를 선택하고 선택을 누릅니다. 선택한 통화에 이 아이콘 <input checked="" type="checkbox"/>이 표시됩니다. 2. 추가할 각 통화에 이 단계를 반복합니다. 3. 참가를 누릅니다. 통화참가를 표시하려면 다음 소프트웨어 키를 눌러야 합니다.
두 개의 기존 전화회의에 함께 참가	<p>참가 또는 호연결 소프트웨어 키를 사용합니다.</p> <p>시스템 관리자에게 문의하여 이 기능을 사용할 수 있는지 여부를 확인하십시오.</p>
참가자 목록 참조 또는 참가자 제거	<p>24페이지, 전화회의 참가자 보기 또는 제거를 참조하십시오.</p>

회의끼기 사용

공유 회선의 통화에 본인을 추가하여 전화회의를 만들 수 있습니다.

기능	방법
공유 회선의 통화에 참여하여 전화회의 만들기	통화를 선택하고 회의끼기 를 눌러 동작을 수행합니다. 자세한 내용은 28페이지 , 공유 회선 사용 을 참조하십시오.
참가자 목록 참조 또는 참가자 제거	24페이지 , 전화회의 참가자 보기 또는 제거 를 참조하십시오.

회의접속 사용

Meet-Me 전화회의를 통해 전화회의 번호에 전화를 걸어 전화회의를 시작 또는 참가할 수 있습니다.





기능	방법
회의접속 전화회의의 시작	<ol style="list-style-type: none"> 1. 시스템 관리자로부터 회의접속 전화 번호를 얻습니다. 2. 이 번호를 참가자들에게 배포합니다. 3. 회의 시작 준비가 되면 오프 후 상태로 전환하여 발신음을 들은 다음 회의접속을 누릅니다. 4. 회의접속 전화회의의 번호를 다이얼합니다. 이제 참가자가 다이얼인하여 전화회의에 참가할 수 있습니다. <p>참고 개시자가 참가하기 전에 참가자가 전화회의에 전화를 걸면 통화 중 신호음이 들립니다. 이 경우 참가자가 다시 전화해야 합니다.</p>
회의접속 전화회의의 참가	<p>전화회의의 개시자가 제공한 회의접속 전화회의의 번호를 다이얼합니다.</p> <p>참고 개시자가 참가하기 전에 전화회의에 전화를 걸면 통화 중 신호음이 들립니다. 이 경우 다시 전화해야 합니다.</p>
회의접속 전화회의의 종료	<p>모든 참가자가 전화를 끊어야 합니다.</p> <p>전화회의의 개시자가 연결을 끊어도 전화회의가 자동으로 종료되지 않습니다.</p>

팁

보안 기능을 사용하지 않는 전화기에서 보안된 회의접속 전화회의 번호에 전화를 거는 경우 전화기에 "장치 인증 안 됨" 메시지가 표시됩니다. 자세한 내용은 [30페이지](#), [보안 통화 걸기 및 받기](#)를 참조하십시오.

전화회의 참가자 보기 또는 제거

표준(임시) 전화회의 중에 참가자 목록을 보고 참가자를 제거할 수 있습니다.

전화회의 참가자 목록 보기	회의록 을 누릅니다. 나중에 추가된 참가자가 상단에 표시되며 회의에 참가한 순서대로 참가자들이 나열됩니다.
전화회의 참가자 목록 업데이트	전화회의 목록이 표시된 상태에서 업데이트 를 누릅니다.
전화회의를 시작한 참가자 확인	전화회의 목록이 표시된 상태에서 목록 하단의 이름 옆에 별표(*)가 있는 참가자를 찾습니다.
전화회의 참가자 제거	전화회의 목록이 표시된 상태에서 참가자의 이름을 선택하고 제거 를 누릅니다.
전화회의에 마지막 추가된 참가자 거부	전화회의 목록이 표시된 상태에서 거부 를 누릅니다. 전화회의 통화를 시작한 당사자만 참가자를 제거할 수 있습니다.
전화회의 통화가 안전한지 확인	전화기 화면에서 "전화회의" 다음에 있는  또는  아이콘을 확인합니다.
참가자가 보안 전화기에서 전화를 걸었는지 확인	전화기 화면에서 참가자의 이름 옆에 있는  또는  아이콘을 확인합니다.
참가자 추가	22페이지 , 전화회의 사용 을 참조하십시오.

고급 통화 처리

고급 통화 처리 작업에는 시스템 관리자가 사용자의 통화 처리 요구와 작업 환경에 따라 전화기를 구성할 수 있는 특수 기능이 있습니다.

단축 다이얼



단축 다이얼을 사용하여 인덱스 번호를 입력하거나, 전화 화면 항목을 선택하여 전화를 걸 수 있습니다. 전화기 구성에 따라 몇 가지 단축 다이얼 기능을 지원할 수 있습니다.

- 단축 다이얼
- 단축 다이얼
- 고속 다이얼



참고

- 단축 다이얼 번호와 단축 다이얼을 설정하려면 사용자 옵션 웹 페이지에 액세스할 수 있어야 합니다. [48페이지](#), [사용자 옵션 웹 페이지 사용](#)을 참조하십시오.
- 고속 다이얼을 설정하려면 개인 디렉터리 기능에 대한 액세스 권한이 있어야 합니다. [44페이지](#), [전화기에서 개인 디렉터리 사용](#)을 참조하십시오.
- 또는 시스템 관리자가 단축 다이얼 기능을 대신 구성할 수 있습니다.

기능	방법
단축 다이얼 사용	<ol style="list-style-type: none"> 1. 단축 다이얼 번호를 설정합니다. 51페이지, 웹에서 단축 다이얼 설정을 참조하십시오. 2. 전화를 걸려면  을 누르거나  을 누르고 디렉터리 > 단축 다이얼을 선택합니다.
단축 다이얼 사용	<ol style="list-style-type: none"> 1. 단축 다이얼 코드를 설정합니다. 51페이지, 웹에서 단축 다이얼 설정을 참조하십시오. 2. 전화를 걸려면 단축 다이얼 코드를 입력한 다음 단축 다이얼을 누릅니다.
고속 다이얼 사용	<ol style="list-style-type: none"> 1. 개인 주소록 항목을 만들고 고속 다이얼 코드를 지정합니다. 49페이지, 웹에서 개인 디렉터리 사용을 참조하십시오. 2. 전화를 걸려면 전화기의 고속 다이얼 서비스에 액세스합니다. 44페이지, 전화기에서 개인 디렉터리 사용을 참조하십시오.

사용자 전화기에서 재전송된 통화 당겨받기

통화 당겨받기를 사용하면 동료의 전화기에서 울리는 통화를 사용자의 전화기로 재전송하여 통화에 응답할 수 있습니다. 통화 당겨받기 기능을 사용하여 동료와 통화 처리를 공유할 수도 있습니다.

기능	방법
통화 당겨받기 그룹 내의 다른 내선 번호로 걸려오는 전화 응답	<ol style="list-style-type: none"> 다음 중 하나를 수행합니다. <ul style="list-style-type: none"> 당겨받기 소프트웨어를 사용할 수 있으면 이 키를 누릅니다. 당겨받기 소프트웨어를 사용할 수 없으면 오프 훅으로 전환하여 표시한 다음 당겨받기를 누릅니다. <p>전화기가 자동 당겨받기 기능을 지원하는 경우 바로 전화 통화가 연결됩니다.</p> 전화 벨이 울리면 응답을 눌러 통화 연결합니다.
그룹 외부의 다른 내선 번호로 걸려오는 전화 응답	<ol style="list-style-type: none"> 다음 중 하나를 수행합니다. <ul style="list-style-type: none"> 그룹픽업 소프트웨어를 사용할 수 있으면 이 키를 누릅니다. 그룹픽업 소프트웨어를 사용할 수 없으면 오프 훅으로 전환하여 그룹픽업 소프트웨어를 표시한 다음 누릅니다. 그룹픽업 코드를 입력합니다. <p>전화기가 자동 당겨받기 기능을 지원하는 경우 이제 전화 통화가 연결됩니다.</p> <ol style="list-style-type: none"> 전화 벨이 울리면 응답을 눌러 통화 연결합니다.
사용자 그룹 또는 관련 그룹 내의 다른 내선 번호로 걸려오는 전화 응답	<ol style="list-style-type: none"> 다음 중 하나를 수행합니다. <ul style="list-style-type: none"> OPickUp 소프트웨어를 사용할 수 있으면 이 키를 누릅니다. OPickUp 소프트웨어를 사용할 수 없으면 오프 훅으로 전환하여 표시한 다음 OPickUp을 누릅니다. <p>전화기가 자동 당겨받기 기능을 지원하는 경우 이제 전화 통화가 연결됩니다.</p> 전화 벨이 울리면 응답을 눌러 통화 연결합니다.

팁

- 전화기 구성 방법에 따라 당겨받기 그룹 통화에 대해 오디오 및/또는 시각적 경고를 받을 수 있습니다.
- **당겨받기** 및 **그룹픽업**을 누르면 신호음이 가장 오랫동안 울린 통화에 연결됩니다.
- **OPickUp**을 누르면 우선 순위가 가장 높은 당겨받기 그룹의 통화에 연결됩니다.

지정보류된 통화 저장 및 검색

통화를 지정보류하여 통화를 저장하고 Cisco Unified Communications Manager 시스템의 다른 전화기(예: 회사 동료의 전화기 또는 회의실 전화기)에서 사용자 또는 다른 사람이 이를 검색하도록 할 수 있습니다. 다음과 같은 방법으로 통화를 지정보류할 수 있습니다.

- 통화 지정보류 — **지정보류** 소프트웨어를 사용하여 통화를 저장합니다. 시스템에서 통화를 저장한 통화 지정보류 번호가 전화기에 표시됩니다. 이 번호를 기록한 다음 같은 번호를 사용하여 통화를 검색해야 합니다.
- 직접 통화 지정보류 — **호전환** 소프트웨어를 사용하여, 다이얼하거나 단축 다이얼을 사용해 발신 가능한 직접 통화 지정보류 번호로 통화를 전송합니다. 직접 통화 지정보류 번호에서 통화를 검색하려면 지정보류 검색 접두사를 누른 다음 동일한 직접 통화 지정보류 번호를 다이얼하거나 단축 다이얼을 사용해 발신해야 합니다.

기능	방법
통화 지정보류를 사용하여 진행 중인 통화 저장	<ol style="list-style-type: none"> 1. 통화 중에 지정보류를 누릅니다. 지정보류를 표시하려면 다음 소프트웨어를 눌러야 합니다. 2. 전화기 화면에 표시된 통화 지정보류 번호를 기록해두십시오. 3. 통화를 끊습니다.
지정보류된 통화 검색	통화에 연결하려면 네트워크의 Cisco Unified IP Phone에서 통화 지정보류 번호를 입력합니다.
직접 통화 지정보류 번호에서 활성 통화 연결 또는 저장	<ol style="list-style-type: none"> 1. 통화 중에 호전환을 누릅니다. 2. 직접 통화 지정보류 번호에 할당된 단축 다이얼 번호를 선택하거나 해당 번호를 다이얼합니다. 3. 호전환을 다시 눌러 번호 저장을 완료합니다.
직접 통화 지정보류 번호에서 지정보류된 통화 검색	네트워크 연결된 Cisco Unified IP Phone에서, 지정보류 검색 접두사를 입력하고 직접 통화 지정보류 번호를 다이얼하거나 지정보류 검색 접두사를 입력한 후 직접 통화 지정보류 번호의 단축 다이얼을 선택하여 통화에 연결합니다.

팁

지정보류된 통화가 원래 번호로 연결되기 전에 지정보류된 통화를 검색할 수 있는 시간이 제한되어 있습니다. 자세한 내용은 시스템 관리자에게 문의하십시오.

헌트 그룹에서 로그아웃

회사가 받는 수신 전화가 많을 경우 사용자는 헌트 그룹 구성원일 수 있습니다. 헌트 그룹에는 수신 전화 로드를 공유하는 일련의 디렉터리 번호가 포함됩니다. 헌트 그룹의 첫 번째 디렉터리 번호가 통화 중인 경우 시스템은 해당 그룹에서 사용 가능한 다음 디렉터리 번호를 찾아 통화를 해당 전화기로 전송합니다. 전화를 받을 수 없는 경우 헌트 그룹에서 로그아웃하여 사용자의 전화기에서 헌트 그룹 통화가 울리지 않도록 할 수 있습니다.

기능	방법
헌트 그룹에서 로그아웃하여 헌트 그룹 통화 임시 차단	HLog를 누릅니다. 전화기 화면에 "헌트 그룹 로그아웃"이 표시됩니다.
로그인하여 헌트 그룹 통화 수신	HLog를 누릅니다.

팁

헌트 그룹에서 로그아웃해도 헌트 그룹이 아닌 통화가 전화기에서 울리지 못하게 할 수 없습니다.

공유 회선 사용

다음과 같은 경우 시스템 관리자가 공유 회선을 사용하도록 요청할 수 있습니다.

- 여러 대의 전화기가 있고 하나의 전화 번호만 사용하려는 경우
- 통화 처리 작업을 동료와 공유하는 경우
- 관리자 대신 통화를 처리하는 경우

공유 회선 이해

원격 사용 중 아이콘

원격 사용 중 아이콘 은 사용자의 회선을 공유하는 다른 전화기에서 통화에 연결될 때 나타납니다. 원격 사용 중 아이콘이 나타나도 공유 회선에서 다른 때와 마찬가지로 전화를 걸고 받을 수 있습니다.

통화 정보 공유 및 참여

회선을 공유하는 각 전화기에는 공유 회선에서 걸고 받는 전화 통화에 대한 정보가 표시됩니다. 이 정보에는 발신자 ID 및 통화 시간이 포함될 수도 있습니다. 예외 항목에 대해서는 [29페이지](#), [개인 기능](#)을 참조하십시오.

이러한 방법으로 통화 정보를 볼 수 있는 경우 회선을 공유하는 사용자와 동료가 [참여](#) 또는 [참여](#)를 사용하여 사용자를 통화에 추가할 수 있습니다. [29페이지](#), [참여를 사용하여 공유 회선 통화](#)에 [사용자 추가](#)를 참조하십시오.

개인 기능

회선을 공유하는 동료가 사용자의 통화 정보를 보지 못하게 하려면 개인 기능을 사용하십시오. 이렇게 하면 동료가 사용자의 통화에 참여하지 못하게 됩니다. [30페이지](#), [다른 사용자가 공유 회선 통화를 보거나 참여하지 못하도록 방지](#)를 참조하십시오.



참고

공유 회선이 지원하는 최대 통화 수는 전화기마다 다릅니다.

참여를 사용하여 공유 회선 통화에 사용자 추가

참여 기능(회의끼기 및 참여)을 사용하여 공유 회선의 통화에 본인을 추가할 수 있습니다. 통화는 비공개 통화여야 합니다. [28페이지](#), [공유 회선 사용](#)을 참조하십시오.

참여 기능 이해

회의끼기 및 참여

전화기 구성에 따라 회의끼기 또는 참여를 사용하여 공유 회선의 통화에 본인을 추가할 수 있습니다.

- 회의끼기는 통화를 표준 전화회의로 변환하므로 사용자가 새 참가자를 추가할 수 있습니다. 표준 전화회의에 대한 자세한 내용은 [21페이지](#), [전화회의 통화](#)를 참조하십시오.
- 참여를 사용하면 통화에 본인을 추가할 수 있지만 통화가 전화회의로 변환되거나 새 참가자를 추가할 수 없습니다.

참여 기능 사용

아래 표에서는 참여 기능(회의끼기 또는 참여)을 사용하여 공유 회선의 통화에 본인을 추가하는 방법에 대해 설명합니다.

기능	방법
공유 회선이 사용 중인지 확인	원격 사용 중 아이콘  을 확인합니다.
공유 회선의 통화에 본인 추가	<ol style="list-style-type: none"> 1. 원격 사용 중 통화를 선택합니다. 2. 참여를 누릅니다. 참여를 표시하려면 다음 소프트웨어 키를 눌러야 합니다. 사용자의 참여를 알리는 신호음이 다른 상대방에게 들립니다.
전화회의 참가자 보기 (회의끼기를 사용한 경우)	24페이지 , 전화회의 참가자 보기 또는 제거 를 참조하십시오.

팁

- 통화에 참여하는 경우 다른 상대방에게 사용자의 참여를 알리는 신호음이 들립니다. 회의끼기를 사용하면 다른 사용자에게 잠시 오디오를 차단하는 소리가 들리고 전화 화면이 변경되어 전화회의 세부 정보가 표시됩니다.
- 공유 회선을 사용하는 전화기에 개인 기능이 활성화되어 있으면 해당 회선을 공유하는 다른 전화기에 통화 정보와 참여 소프트키가 나타나지 않습니다.
- 통화가 보류, 호 전환 또는 전화회의 통화로 전환된 상태인 경우 **참여**를 사용하여 참여한 통화의 연결이 끊어집니다.

다른 사용자가 공유 회선 통화를 보거나 참여하지 못하도록 방지

전화 회선을 공유하는 경우 개인 기능을 사용하여 회선을 공유하는 다른 사용자가 본인의 통화를 보거나 참여(통화에 추가)하지 못하도록 할 수 있습니다.

기능	방법
다른 사용자가 공유 회선의 통화를 보거나 참여하지 못하도록 방지	<ol style="list-style-type: none">1. 다음 > 개인 기능.2. 개인 기능이 설정되어 있는지 확인하려면 전화기 화면에서 "개인 기능" 옆에 있는 개인 기능이 활성화된 아이콘 <input checked="" type="checkbox"/> 을 확인합니다.
다른 사용자가 공유 회선의 통화를 보거나 참여하도록 허용	<ol style="list-style-type: none">1. 다음 > 개인 기능을 누릅니다.2. 개인 기능이 설정 해제되어 있는지 확인하려면 전화기 화면에서 "개인 기능" 옆에 있는 개인 기능이 비활성화된 아이콘 <input type="checkbox"/> 을 확인합니다.

팁

회선을 공유하는 전화기에 개인 기능이 활성화되어 있는 경우 평소대로 공유 회선을 사용하여 전화를 걸고 받을 수 있습니다.



보안 통화 걸기 및 받기

시스템 관리자가 전화 시스템을 구성한 방법에 따라 전화기에서 보안 통화 걸기 및 받기를 지원할 수도 있습니다.

전화기에서 다음과 같은 유형의 통화를 지원할 수 있습니다.

- **인증된 통화** — 해당 통화에 참여한 모든 전화 ID가 확인되었습니다.
- **암호화된 통화** — 전화기가 Cisco IP 네트워크 내에서 암호화된 오디오를 수신 및 전송합니다. 암호화된 통화는 인증된 통화이기도 합니다.

- **비보안 통화** — 하나 이상의 참여 전화기 또는 연결에서 이러한 보안 기능을 지원하지 않거나 전화기를 확인할 수 없습니다.

기능	방법
통화 또는 전화회의의 보안 수준 확인	<p>통화 시간 타이머 옆에 있는 통화 작업 영역 오른쪽 상단 모서리에서 보안 아이콘을 확인합니다.</p> <ul style="list-style-type: none">  인증된 통화 또는 전화회의  암호화된 통화 또는 전화회의  비보안 통화 또는 전화회의
회사에서 보안 통화를 걸 수 있는지 확인	시스템 관리자에게 문의하십시오.



참고

보안 기능이 사용자 전화기에 작동하는 방법에 영향을 주는 상호 작용 및 제한 사항이 있습니다. 자세한 내용은 시스템 관리자에게 문의하십시오.

수상한 전화 추적

(SCCP 전화기에만 해당)

수상하거나 악의적인 전화를 받는 경우 시스템 관리자가 전화기에 장난 전화 확인 기능인 MCID (Malicious Call Identification) 기능을 추가할 수 있습니다. 이 기능을 사용하면 진행 중인 통화가 수상한 통화인지 여부를 확인할 수 있으며 일련의 자동화된 추적 및 알림 메시지를 시작할 수 있습니다.

기능	방법
수상하거나 귀찮은 전화에 대해 시스템 관리자에게 통보	<p>MCID를 누릅니다.</p> <p>전화기에서 신호음이 들리고 "MCID 성공"이라는 메시지가 표시됩니다.</p>

중요한 통화의 우선 순위 설정

(SCCP 전화기에만 해당)

군(軍) 또는 정부기관 등 일부 특수 환경에서는 긴급하거나 중요한 통화를 발신 또는 수신해야 하는 경우가 있습니다. 이러한 특수 통화 처리가 필요한 경우 시스템 관리자가 전화기에 MLPP(Multilevel Precedence and Preemption)를 추가할 수 있습니다.

다음 용어에 유의하십시오.

- **순위**는 통화에 지정된 우선 순위입니다.
- **우선 처리**는 전화기로 중계되는 더 높은 우선 순위의 통화를 받을 때 기존의 낮은 우선 순위의 통화를 종료하는 과정입니다.



요구사항	방법
발신 통화에 대한 우선 순위 수준 선택	통화의 우선 순위 번호 목록에 대해서는 시스템 관리자에게 문의하십시오.
우선 순위 통화 발신	시스템 관리자가 제공한 MLPP 액세스 번호를 입력한 후 전화 번호를 입력합니다.
특수 발신음(일반 발신음보다 빠름) 또는 특수 통화 대기 신호음이 들리는 경우	우선 순위 통화를 수신하는 중입니다. 전화기 화면의 MLPP 아이콘은 통화 우선 순위 수준을 나타냅니다.
통화의 우선 순위 수준 보기	<p>전화기 화면의 MLPP 아이콘을 확인합니다.</p> <ul style="list-style-type: none"> ▪ 우선 순위 통화 ▣ 중간 우선 순위(중급) 통화 ▣ 높은 우선 순위(긴급) 통화 ▣ 가장 높은 우선 순위(플래시 오버라이드) 또는 이그젝큐티브 오버라이드 통화 <p>우선 순위가 높은 통화는 통화 목록 맨 위에 표시됩니다. MLPP 아이콘이 표시되지 않으면 통화 우선 순위 수준이 보통(일상)입니다.</p>
우선 순위가 더 높은 통화 허용	평소와 같이 전화에 응답합니다. 필요한 경우, 진행 중인 전화를 먼저 끊습니다.
통화에 방해되는 신호음이 계속 들리는 경우	사용자 또는 상대방에게 선매해야 할 전화가 걸려오는 중입니다. 벨소리가 나는 동안 우선 순위가 더 높은 통화를 받으려면 전화를 즉시 끊습니다.

팁

- MLPP 사용 통화를 발신 또는 수신하는 경우 표준 신호음과는 다른 특수한 발신음과 통화 대기 신호음이 들립니다.
- 잘못된 MLPP 액세스 번호를 입력하면 음성 안내를 통해 오류가 있음을 알려줍니다.
- MLPP를 사용하는 통화에는 다음과 같은 경우 우선 순위와 선매 상태가 포함되어 있습니다.
 - 통화를 보류하는 경우
 - 통화를 호전환하는 경우
 - 통화를 3방향 전화회의에 추가하는 경우
 - 당겨받기를 사용하여 통화에 응답하는 경우
- MLPP는 방해사절(DND) 기능을 무시합니다.

Cisco 내선 이동 사용

Cisco 내선 이동(EM) 기능을 사용하여 Cisco Unified IP Phone을 원하는 방식으로 임시 구성할 수 있습니다. EM에 로그인하면 전화 회선, 기능, 설정 서비스 및 웹 기반 설정 등을 포함한 사용자의 프로파일을 전화기에서 사용합니다. EM은 시스템 관리자가 구성해야 합니다.

기능	방법
EM에 로그인	<ol style="list-style-type: none"> 1.  을 누르고 서비스 > EM 서비스(이름은 다를 수도 있음)를 선택합니다. 2. 사용자 ID 및 시스템 관리자가 제공한 PIN을 입력합니다. 3. 프롬프트가 표시되면 장치 프로파일을 선택합니다.
EM에서 로그아웃	<ol style="list-style-type: none"> 1.  을 누르고 서비스 > EM 서비스(이름은 다를 수 있음)를 선택합니다. 2. 로그아웃 프롬프트가 나타나면 예를 누릅니다.

팁

- EM은 일정한 시간이 지나면 자동 로그아웃됩니다. 이 시간 제한은 시스템 관리자가 설정합니다.
- 사용자 옵션 웹 페이지에서 변경한 EM 프로파일의 변경 사항은 전화기에서 EM에 로그인할 때 즉시 적용됩니다. 그렇지 않으면, 변경 사항은 다음에 로그인할 때 적용됩니다.
- 사용자 옵션 웹 페이지에서 변경한 전화기의 변경 사항은 EM에서 로그아웃할 때 즉시 적용됩니다. 그렇지 않으면, 변경 사항은 다음에 로그아웃할 때 적용됩니다.
- 전화기에서 제어되는 로컬 설정은 EM 프로파일에 보관되지 않습니다.

단일 전화 번호를 사용하여 비즈니스 통화 관리

휴대폰 연결 및 휴대폰 음성 액세스를 설치하면 휴대폰을 사용하여 사무실 전화 번호에 연결된 통화를 처리할 수 있습니다. 스마트폰은 웹 검색, 전자 메일, 주소록 및 달력과 같은 개인 컴퓨터 기능을 갖춘 휴대폰입니다.

기능	방법
휴대폰 연결 구성	사용자 옵션 웹 페이지를 사용하여 원격 대상을 설정하고 액세스 목록을 만들어 특정 전화 번호에서 걸려온 통화가 원격 대상에 전달되도록 허용하거나 전달되지 않도록 차단합니다. 55페이지 , 휴대폰 연결을 위해 전화기 및 액세스 목록 설정 을 참조하십시오.
휴대폰을 사용하여 통화에 응답	14페이지 , 통화 응답 을 참조하십시오.
사무실 전화기와 휴대폰 간에 진행 중인 통화 전환	17페이지 , 진행 중인 통화를 다른 전화기로 전환 을 참조하십시오.
smartphone에서 당겨받기된 통화 보류	<ol style="list-style-type: none"> 스마트폰에서 엔터프라이즈 보류(이름은 다를 수 있음) 소프트웨어를 누릅니다. 상대방의 통화가 보류됩니다. 스마트폰에서 소프트키 재시작(이름은 다를 수 있음)을 누릅니다. 17페이지, 진행 중인 통화를 다른 전화기로 전환을 참조하십시오.
smartphone에서 당겨받기된 통화를 다른 번호로 호전환	<ol style="list-style-type: none"> 스마트폰에서 엔터프라이즈 호전환(이름은 다를 수 있음) 소프트웨어를 누릅니다. 새 통화를 시작할 통화 호전환용 엔터프라이즈 액세스 코드를 입력합니다. 상대방의 통화가 보류됩니다. 엔터프라이즈 호전환 소프트웨어를 눌러 통화 호전환을 완료합니다.
smartphone에서 당겨받기된 통화에서 전화회의 통화 시작	<ol style="list-style-type: none"> 스마트폰에서 엔터프라이즈 전화회의(이름은 다를 수 있음) 소프트웨어를 누릅니다. 새 통화를 시작할 전화회의용 엔터프라이즈 액세스 코드를 입력합니다. 상대방의 통화가 보류됩니다. 엔터프라이즈 전화회의 소프트웨어를 눌러 전화회의 설정을 완료하고 전화회의에 두 통화자를 모두 포함시킵니다.
휴대폰 음성 액세스에 연결	<ol style="list-style-type: none"> 모든 전화기에서 할당된 휴대폰 음성 액세스 번호에 전화를 겁니다. 프롬프트가 표시되면 전화를 거는 전화기의 번호와 PIN을 입력합니다.

기능	방법
휴대폰에서 휴대폰 연결 설정	<ol style="list-style-type: none"> 1. 할당된 휴대폰 음성 액세스 번호에 전화를 겁니다. 2. 휴대폰 번호(요청된 경우) 및 PIN을 입력합니다. 3. 휴대폰 연결을 활성화하려면 2를 누릅니다. 4. 구성된 모든 전화기에서 휴대폰 연결을 설정할지 또는 한 대의 전화기에서만 연결을 설정할지 선택합니다. <ul style="list-style-type: none"> - 모든 전화기 — 2를 누릅니다. - 전화기 한 대 — 1을 누르고 원격 대상으로 추가할 번호를 입력한 다음 #(우물 정자)을 누릅니다.
휴대폰에서 전화 걸기	13페이지, 전화 발신 — 추가 옵션을 참조하십시오.
휴대폰에서 휴대폰 연결 해제	<ol style="list-style-type: none"> 1. 할당된 휴대폰 음성 액세스 번호에 전화를 겁니다. 2. 휴대폰 번호(요청된 경우) 및 PIN을 입력합니다. 3. 휴대폰 연결을 비활성화하려면 3을 누릅니다. 4. 구성된 모든 전화기에서 휴대폰 연결을 해제할지 또는 한 대의 전화기에서만 연결을 해제할지 선택합니다. <ul style="list-style-type: none"> - 모든 전화기 — 2를 누릅니다. - 전화기 한 대 — 1을 누르고 원격 대상으로 제거할 번호를 입력한 다음 #(우물 정자)을 누릅니다.

팁

- 휴대폰 음성 액세스에 전화를 걸 때 다음 중 하나가 해당되는 경우 PIN 이외에 전화를 거는 전화기의 번호를 입력해야 합니다.
 - 전화를 거는 전화기의 번호가 원격 대상이 아닌 경우
 - 번호가 사용자 또는 캐리어에서 차단된 경우("알 수 없는 번호"로 표시됨)
 - 해당 번호가 Cisco Unified Communications Manager 데이터베이스에 정확히 일치하지 않는 경우(예를 들어, 번호가 510-666-9999이지만 데이터베이스에 666-9999로 되어 있거나 번호가 408-999-6666이지만 데이터베이스에 1-408-999-6666으로 되어 있는 경우)
- 요청된 정보(예: 휴대폰 번호 또는 PIN)를 세 번 연속하여 잘못 입력하면 휴대폰 음성 액세스 통화의 연결이 끊어지고 일정 시간 사용이 차단됩니다. 도움이 필요한 경우 시스템 관리자에게 문의하십시오.

핸드셋, 헤드셋 및 스피커 사용

Cisco Unified IP Phone 7906G 및 7911G에는 핸드셋을 사용하지 않고 청취할 수 있는 스피커가 제공됩니다. 이 스피커는 통화를 청취하는 용도로만 사용할 수 있습니다. 전화 상에서 대화를 하려면 반드시 핸드셋을 사용해야 합니다.

시스템 관리자가 전화기를 설정한 방법에 따라 두 가지 방법 중 하나로 스피커를 사용할 수 있습니다. 다음 기능 중 하나만 전화기에 설정되어 있습니다(동시에 두 기능은 설정되지 않음).

- 그룹 수신
- 모니터(기본값)

그룹 수신 기능 사용

다음 표는 그룹 수신 기능을 사용할 수 있는 방법을 보여줍니다.

기능	방법
핸드셋 사용	핸드셋을 들고 오프 hook 또는 온 hook으로 전환합니다.
핸드셋을 사용하여 말하고 동시에 스피커를 통해 듣습니다(그룹 수신).	그룹 수신 을 누릅니다. 참고 그룹 수신 소프트웨어를 표시하려면 시스템 관리자가 그룹 수신을 설정해야 합니다.
그룹 수신 설정 해제 및 핸드셋 사용	끄기 를 누릅니다.
그룹 수신 사용 후 전화 끊기	종료 를 누르거나 전화를 끊습니다.
통화음 볼륨 조절	참고 그룹 수신을 사용할 때, 볼륨을 조절하면 핸드셋이 아닌 스피커의 볼륨만 변경됩니다. 통화 중 또는 신호음을 발신한 후 위 또는 아래 볼륨 단추를 누릅니다. 저장 을 눌러 이후의 통화 볼륨으로 보관할 수 있습니다.

모니터 기능 사용

다음 표는 모니터 기능 사용 방법을 보여줍니다.

기능	방법
핸드셋 사용	핸드셋을 들고 오프 혹은 온 혹은으로 전환합니다.
스피커로 통화 청취	모니터 를 누르고 핸드셋을 내려놓습니다. 통화를 들을 수는 있으나 대화는 할 수 없습니다. 참고 그룹 수신이 설정되어 있으면 모니터 및 끄기 소프트웨어를 사용할 수 없습니다.
스피커 끄기 및 핸드셋 사용	핸드셋을 들거나 끄기 를 누릅니다. 참고 그룹 수신이 설정되어 있으면 모니터 및 끄기 소프트웨어를 사용할 수 없습니다.
스피커를 끄고 통화 종료	종료 를 누릅니다.
통화음 스피커 볼륨 조절	통화중 또는 신호음을 발신한 후 위 또는 아래 볼륨 단추를 누릅니다. 저장 을 눌러 이후의 통화 볼륨으로 보관할 수 있습니다.

팁

- 시스템 관리자가 전화기의 스피커를 사용할 수 없도록 설정하면 **그룹 수신**, **끄기**, **모니터** 및 **끄기** 소프트웨어를 사용할 수 없습니다. 이 경우 통화를 발신하거나 모니터하려면 반드시 핸드셋을 사용해야 합니다.
- **볼륨** 단추를 누르면 사용 중인 장치에 따라 핸드셋 또는 스피커의 볼륨이 변경됩니다. 그룹 수신 및 모니터 모드에서, 핸드셋이 아닌 스피커에서만 볼륨을 조절할 수 있습니다.



참고

핸드셋의 wideband 설정을 변경해야 하는 경우(예: 핸드셋 변경)  을 누르고 **설정 > 사용자 기본 설정 > 오디오 기본 설정 > Wideband 핸드셋**을 누릅니다. Wideband 핸드셋 설정이 희미하게 표시되면 이 설정을 사용자가 제어할 수 없습니다.

Wideband를 사용할 수 있도록 전화기 시스템이 구성되어 있는지 시스템 관리자에게 확인하십시오. 시스템이 Wideband를 사용하도록 구성되어 있지 않은 경우 Wideband 핸드셋을 사용하더라도 향상된 오디오 감도를 경험할 수 없습니다. 자세히 알아보려면 해당 핸드셋 설명서를 참조하거나 시스템 관리자에게 도움을 요청하십시오.

헤드셋 사용 및 구입

헤드셋을 사용하려면 핸드셋의 연결을 끊고 헤드셋을 핸드셋 포트에 연결합니다.

헤드셋을 핸드셋 포트에 연결하는 경우 Wideband 핸드셋 설정이 비활성화되어 있는지 확인하십시오.

사용자 기본 설정 > 오디오 기본 설정 > Wideband 핸드셋을 선택합니다.



참고 Wideband 핸드셋 설정이 희미하게 표시되면 이 설정을 사용자가 제어할 수 없으며 시스템 관리자에게 이 설정을 변경해야 합니다.

헤드셋 구입에 대한 자세한 내용은 [6페이지](#), [헤드셋 정보](#)를 참조하십시오. 헤드셋 제조업체의 권장 사항에 따라 외부 증폭기가 필요할 수도 있습니다. 자세한 내용은 헤드셋 제조업체의 제품 설명서를 참조하십시오.

자동 응답 사용

자동 응답을 사용하면 벨소리가 몇 번 울린 후에 전화기에서 수신 통화에 자동으로 응답합니다. 시스템 관리자가 스피커를 사용하여 전화에 응답할 수 있도록 자동 응답을 구성할 수 있습니다. 하지만 사용자는 스피커를 사용하여 통화를 모니터만 할 수 있습니다. 발신자와 대화를 하려면 반드시 핸드셋을 사용해야 합니다.



팁 방해사절이 활성화되어 있으면 자동 응답이 비활성화됩니다.

전화기 설정 변경

벨소리, 배경 이미지 및 기타 설정을 조정하여 Cisco Unified IP Phone을 사용자에게 맞게 설정할 수 있습니다.

벨소리 및 메시지 표시기 사용자 정의

전화기에서 수신 전화 및 새 음성 메시지를 표시하는 방법을 사용자 정의할 수 있습니다. 전화기의 벨소리 장치 볼륨을 조정할 수도 있습니다.

기능	방법
벨소리 변경	<ol style="list-style-type: none"> 1.  을 누르고 설정 > 사용자 기본 설정 > 벨소리를 누릅니다. 2. 벨소리를 선택하고 재생을 눌러 샘플을 들어 봅니다. 3. 저장을 눌러 벨소리를 설정하거나 취소를 누릅니다.
벨소리 패턴 변경(깜박임만, 한 번 울림, 경고음만 등)	<p>사용자 옵션 웹 페이지에 로그인합니다. 48페이지, 사용자 옵션 웹 페이지 액세스를 참조하십시오.</p> <ol style="list-style-type: none"> 1. 사용자 옵션 웹 페이지에 로그인합니다. 48페이지, 사용자 옵션 웹 페이지 액세스를 참조하십시오. 2. 전화 벨소리 패턴 설정에 액세스합니다. 53페이지, 웹에서 회선 설정 제어를 참조하십시오. <p>참고 이 설정에 액세스하려면 시스템 관리자가 이 기능을 활성화해야 합니다.</p>
전화기 벨소리 볼륨 조절	<p>핸드셋이 거치대에 있는 상태에서 볼륨 단추를 누릅니다. 새 벨소리 볼륨이 자동으로 저장됩니다.</p>
핸드셋의 음성 메시지 표시 등 작동 방법 변경	<ol style="list-style-type: none"> 1. 사용자 옵션 웹 페이지에 로그인합니다. 48페이지, 사용자 옵션 웹 페이지 액세스를 참조하십시오. 2. 메시지 대기 램프 정책 변경...을 선택합니다. 3. 메시지 표시기 설정에 액세스합니다. 53페이지, 웹에서 회선 설정 제어를 참조하십시오. <p>참고 일반적으로 기본 시스템 정책은 핸드셋 표시등이 계속 켜진 상태로 새 음성 메시지를 표시하는 것입니다.</p>

전화기 화면 사용자 정의

전화기 화면의 특성을 조정할 수 있습니다.





기능	방법
배경 이미지 변경	<ol style="list-style-type: none">1.  을 누르고 설정 > 사용자 기본 설정 > 배경 이미지를 선택합니다.2. 사용 가능한 이미지를 스크롤하고 선택을 눌러 이미지를 선택합니다.3. 미리보기를 눌러 배경 이미지를 더 크게 봅니다.4. 종료를 눌러 선택 메뉴로 돌아갑니다.5. 저장을 눌러 새 이미지를 사용하거나 취소를 누릅니다.
전화기 화면의 언어 변경	<ol style="list-style-type: none">1. 사용자 옵션 웹 페이지에 로그인합니다. 48페이지, 사용자 옵션 웹 페이지 액세스를 참조하십시오.2. 사용자 설정에 액세스합니다. 53페이지, 웹에서 사용자 설정 제어를 참조하십시오.
회선 텍스트 레이블 변경	<ol style="list-style-type: none">1. 사용자 옵션 웹 페이지에 로그인합니다. 48페이지, 사용자 옵션 웹 페이지 액세스를 참조하십시오.2. 회선 텍스트 레이블 설정에 액세스합니다. 53페이지, 웹에서 회선 설정 제어를 참조하십시오.





통화 로그 및 디렉터리 사용

이 절에서는 통화 로그 및 디렉터리 사용 방법에 대해 설명합니다. 두 기능을 사용하려면  을 누르고 디렉터를 선택합니다.

통화 로그 사용

부재 중, 발신 및 수신 통화 로그가 전화기에 유지 관리됩니다.

기능	방법
사용자의 통화 로그 보기	 을 누르고 디렉터리 > 부재중 전화, 발신된 전화 또는 수신된 전화 를 선택합니다. 각각 100개의 기록을 저장합니다. 잘린 목록을 보려면 해당 목록을 선택하고 편집 을 누릅니다.
단일 통화 기록 세부 정보 표시	<ol style="list-style-type: none">  을 누르고 디렉터리 > 부재중 전화, 발신된 전화 또는 수신된 전화를 선택합니다. 통화 레코드를 선택합니다. 세부 정보를 누릅니다. 이렇게 하면 통화한 번호, 통화 중인 번호, 시간, 통화 시간(발신된 전화 및 수신된 전화의 경우) 등의 정보가 표시됩니다.
모든 로그에서 모든 기록 지우기	 을 누르고 디렉터리 를 선택한 다음 지우기 를 누릅니다.
단일 로그에서 모든 통화 기록 지우기	<ol style="list-style-type: none">  을 누르고 디렉터리 > 부재중 전화, 발신된 전화 또는 수신된 전화를 선택합니다. 통화 레코드를 선택합니다. 지우기를 누릅니다. 지우기를 표시하려면 다음 소프트키를 눌러야 합니다.
단일 통화 기록 지우기	<ol style="list-style-type: none">  을 누르고 디렉터리 > 부재중 전화, 발신된 전화 또는 수신된 전화를 선택합니다. 통화 레코드를 선택합니다. 삭제를 누릅니다.

기능	방법
<p>통화 로그에서 다이얼 (다른 통화에 연결되지 않은 상태)</p>	<ol style="list-style-type: none"> 1.  을 누르고 디렉터리 > 부재 중 전화, 발신된 전화 또는 수신된 전화를 선택합니다. 2. 로그에서 통화 기록을 선택합니다. <p>참고 세부 정보 소프트키가 표시되면 해당 통화가 다중 상대 통화의 기본 항목이 됩니다. 아래의 팁 절을 참조하십시오.</p> <ol style="list-style-type: none"> 3. 표시된 번호를 편집해야 하는 경우 편집을 누른 후 << 또는 >>을 누릅니다. 번호를 삭제하려면 편집을 누른 후 삭제를 누릅니다. 삭제를 표시하려면 다음 소프트키를 눌러야 합니다. 4. 오프 훅 상태로 전환하여 전화를 겁니다.
<p>통화 로그에서 다이얼 (다른 통화에 연결된 상태)</p>	<ol style="list-style-type: none"> 1.  을 누르고 디렉터리 > 부재중 전화, 발신된 전화 또는 수신된 전화를 선택합니다. 2. 로그에서 통화 기록을 선택합니다. <p>참고 세부 정보 소프트키가 표시되면 해당 통화가 다중 상대 통화의 기본 항목이 됩니다. 아래의 팁 절을 참조하십시오.</p> <ol style="list-style-type: none"> 3. 표시된 번호를 편집해야 하는 경우 편집을 누른 후 << 또는 >>을 누릅니다. 번호를 삭제하려면 편집을 누른 후 삭제를 누릅니다. 삭제를 표시하려면 다음 소프트키를 눌러야 합니다. 4. 다이얼을 누릅니다. 5. 원래 통화를 처리하려면 다음 중 하나를 선택합니다. <ul style="list-style-type: none"> - 보류 — 첫 번째 통화를 보류 상태로 전환합니다. - 호전환 — 첫 번째 상대방을 두 번째 통화로 호전환하고 해당 통화를 끊습니다. (다이얼한 후 호전환을 다시 눌러 동작을 수행합니다.) - 다자통화 — 본인을 포함하여 모든 상대방이 참여하는 전화회의를 만듭니다. (다이얼한 후 회의를 다시 눌러 동작을 수행합니다.) - 종료 — 첫 번째 통화를 끊고 두 번째 통화에 전화를 겁니다.
<p>통화 로그의 URL 항목에서 전화 발신(SIP 전화기)에만 해당)</p>	<ol style="list-style-type: none"> 1.  을 누르고 디렉터리 > 부재 중 전화, 발신된 전화 또는 수신된 전화를 선택합니다. 2. 다이얼할 URL 항목을 선택합니다. 3. 항목을 편집해야 하는 경우 편집을 누릅니다. URL 항목에서 문자 편집을 시작할 수 있음을 나타내는  아이콘이 나타납니다. 4. 다이얼을 누릅니다.

팁

(SCCP 전화기에만 해당)

다중 상대 통화의 전체 통화 기록을 보려면 **세부 정보**를 누릅니다. 세부 정보 기록에는 부재 중 통화 또는 수신된 다중 상대 통화에 대한 두 개의 항목이 표시됩니다. 해당 항목은 시간 반대순으로 나열됩니다.

- 로그에 첫 번째로 기록되는 항목은 전화기에서 수신된 다중 상대 통화의 마지막 완료된 통화의 이름/번호입니다.
- 로그에 두 번째로 기록되는 항목은 전화기에서 수신된 다중 상대 통화의 첫 번째 완료된 통화의 이름/번호입니다.

디렉터리 다이얼

구성에 따라 전화기에서 회사 및 개인 디렉터리 기능을 제공할 수 있습니다.

- 회사 디렉터리 — 전화기에서 액세스할 수 있는 회사 연락처로서 시스템 관리자가 설정하고 유지 관리합니다.
- 개인 디렉터리 — 전화기 및 사용자 옵션 웹 페이지에서 구성하고 액세스할 수 있는 개인 연락처 및 관련된 단축 다이얼 코드입니다. 개인 디렉터리는 개인 주소록(PAB)과 고속 다이얼로 구성됩니다.
 - PAB는 개인 연락처 디렉터리입니다.
 - 고속 다이얼을 사용하여 빠른 다이얼을 위한 PAB 항목에 코드를 지정할 수 있습니다.
 - 자세한 내용은 [48페이지](#), [사용자 옵션 웹 페이지 사용](#)을 참조하십시오.

전화기에서 회사 디렉터리 사용

회사 디렉터를 사용하여 동료에게 전화를 걸 수 있습니다.

기능	방법
회사 디렉터리에서 다이얼(다른 통화가 연결되지 않은 상태)	<ol style="list-style-type: none"> 1.  을 누르고 디렉터리 > 회사 디렉터리(이름은 다를 수 있음)를 누릅니다. 2. 키패드를 사용하여 전체 또는 부분 이름을 입력하고 검색을 누릅니다. 3. 다이얼하려면 목록을 선택하고 오프 훅 상태로 전환합니다.

기능	방법
회사 디렉터리에서 다이얼(다른 통화가 연결되어 있는 상태)	<ol style="list-style-type: none"> 1.  을 누르고 디렉터리 > 회사 디렉터리(이름은 다를 수 있음)를 누릅니다. 2. 키패드를 사용하여 전체 또는 부분 이름을 입력하고 검색을 누릅니다. 3. 목록을 스크롤하고 다이얼을 누릅니다. 4. 원래 통화를 처리하려면 다음 중 하나를 선택합니다. <ul style="list-style-type: none"> - 보류 — 첫 번째 통화를 보류 상태로 전환합니다. - 호전환 — 첫 번째 상대방을 두 번째 통화로 호전환하고 해당 통화를 끊습니다. (다이얼한 후 호전환을 다시 눌러 동작을 수행합니다.) - 다자통화 — 본인을 포함하여 모든 상대방이 참여하는 전화회의를 만듭니다. (다이얼한 후 회의를 다시 눌러 동작을 수행합니다.) - 종료 — 첫 번째 통화를 끊고 두 번째 통화로 전화를 겁니다.

팁



키패드의 번호를 사용하여 전화기 화면에 문자를 입력합니다. 전화기의 탐색 단추를 사용하여 입력 필드 사이를 이동합니다.

전화기에서 개인 디렉터리 사용

개인 디렉터리 기능 집합에는 사용자의 개인 주소록(PAB)과 고속 다이얼 코드가 포함되어 있습니다. 이 절에서는 전화기에서 개인 디렉터리 설정 및 사용 방법에 대해 설명합니다. 또는 [49페이지](#), [웹에서 개인 디렉터리 사용](#)을 참조하십시오.

기능	방법
개인 디렉터리 액세스 (PAB 및 고속 다이얼 코드용)	<ol style="list-style-type: none"> 1.  을 누르고 디렉터리 > 개인 디렉터리(정확한 이름은 다를 수 있음)를 누릅니다. 2. Cisco Unified Communications Manager 사용자 ID 및 PIN을 입력한 다음 전송을 누릅니다.
PAB 항목 검색	<ol style="list-style-type: none"> 1. 개인 디렉터리에 액세스한 다음 개인 주소록을 선택합니다. 2. 검색 기준을 입력하고 전송을 누릅니다. 3. 이전 또는 다음을 선택하여 목록에서 이동할 수 있습니다. 4. 원하는 PAB 목록을 선택한 다음 선택을 누릅니다.

기능	방법
PAB 항목에서 다이얼	<ol style="list-style-type: none"> 1. 목록을 검색합니다. 2. 목록을 선택하고 선택을 누릅니다. 3. 다이얼을 누릅니다. 다이얼을 표시하려면 다음 소프트웨어 키를 눌러야 합니다. 4. 참가자의 전화번호를 입력합니다. 5. 다이얼할 번호를 선택한 다음 확인을 누릅니다. 6. 확인을 다시 눌러 번호를 다이얼합니다.
PAB 항목 삭제	<ol style="list-style-type: none"> 1. 목록을 검색합니다. 2. 목록을 선택하고 삭제를 누릅니다. 3. 확인을 눌러 삭제를 확인합니다.
PAB 항목 편집	<ol style="list-style-type: none"> 1. 목록을 검색합니다. 2. 목록을 선택하고 편집을 눌러 이름이나 전자 메일 주소를 수정합니다. 3. 필요한 경우, 전화기를 눌러 전화 번호를 수정합니다. 4. 업데이트를 누릅니다.
새 PAB 항목 추가	<ol style="list-style-type: none"> 1. 개인 디렉터리에 액세스한 다음 개인 주소록을 선택합니다. 2. 전송을 선택하여 검색 페이지에 액세스합니다. (처음부터 검색 정보를 입력할 필요는 없습니다.) 3. 새로 만들기를 누릅니다. 4. 전화기 키패드를 사용하여 이름 및 전자 메일 정보를 입력합니다. 5. 전화기를 선택하고 키패드를 사용하여 전화 번호를 입력합니다. 9 또는 1과 같이 필요한 모든 액세스 코드가 포함되어 있는지 확인합니다. 6. 전송을 선택하여 데이터베이스에 항목을 추가합니다.
PAB 항목에 고속 다이얼 코드 지정	<ol style="list-style-type: none"> 1. PAB 항목을 검색합니다. 2. 목록을 선택하고 선택을 누릅니다. 3. 고속 다이얼을 누릅니다. 4. 다이얼할 번호를 선택한 다음 선택을 누릅니다. 5. 번호에 지정할 고속 다이얼 코드를 선택한 다음 선택을 누릅니다.

기능	방법
원시 고속 다이얼 코드 추가(PAB 항목 사용 안 함)	<ol style="list-style-type: none"> 1.  을 누르고 디렉터리 > 개인 디렉터리 > 개인 고속 다이얼을 선택합니다. 2. 고속 다이얼을 누릅니다. 3. 지정되지 않은 고속 다이얼 코드를 선택한 다음 선택을 누릅니다. 4. 지정을 누릅니다. 5. 전화 번호를 입력합니다. 6. 업데이트를 누릅니다.
고속 다이얼 코드 검색	<ol style="list-style-type: none"> 1.  을 누르고 디렉터리 > 개인 디렉터리 > 개인 고속 다이얼을 선택합니다. 2. 이전 또는 다음을 선택하여 목록에서 이동할 수 있습니다. 3. 원하는 목록을 선택한 다음 선택을 누릅니다.
고속 다이얼 코드를 사용하여 전화 발신	<ol style="list-style-type: none"> 1. 고속 다이얼 코드를 검색합니다. 2. 원하는 목록을 선택한 다음 선택을 누릅니다. 3. 다이얼을 누릅니다. 4. 확인을 눌러 동작을 수행합니다.
고속 다이얼 코드 삭제	<ol style="list-style-type: none"> 1. 고속 다이얼 코드를 검색합니다. 2. 원하는 목록을 선택한 다음 선택을 누릅니다. 3. 제거를 누릅니다.
개인 디렉터리 로그아웃	<ol style="list-style-type: none"> 1.  을 누르고 디렉터리 > 개인 디렉터리(정확한 이름은 다를 수 있음)를 누릅니다. 2. 로그아웃을 선택합니다.

팁



- 시스템 관리자가 개인 디렉터리에 로그인하는 데 필요한 사용자 ID 및 PIN을 제공할 수 있습니다.
- 개인 디렉터리 서비스는 일정한 시간이 지나면 자동 로그아웃됩니다. 이 시간 제한은 다를 수 있습니다. 자세한 내용은 시스템 관리자에게 문의하십시오.
- 키패드의 번호를 사용하여 전화기 화면에 문자를 입력합니다. 전화기의 탐색 단추를 사용하여 입력 필드 사이를 이동합니다.

음성 메시지 액세스

음성 메시지에 액세스하려면  을 누르고 **메시지**를 선택합니다.



참고 회사에 따라 전화 시스템에서 사용하는 음성 메시지 서비스가 다릅니다. 가장 정확하고 세부적인 내용에 대해서는 음성 메시지 서비스와 함께 제공되는 설명서를 참조하십시오.

기능	방법
음성 메시지 서비스 설정 및 사용자 정의	<p>다음 중 하나를 수행합니다.</p> <ul style="list-style-type: none"> • 메시지를 누르고 음성 안내에 따릅니다. •  을 누르고 메시지를 선택한 다음 음성 안내를 따릅니다.
새 음성 메시지가 있는지 확인	<p>다음을 확인합니다.</p> <ul style="list-style-type: none"> • 헤드셋에 켜져 있는 적색 표시등을 확인합니다. (이 표시기는 다를 수 있습니다. 39페이지, 벨소리 및 메시지 표시기 사용자 정의를 참조하십시오.) • 전화기 화면에서 깜박이는 메시지 대기 아이콘  을 확인합니다. <p>다음을 들어 봅니다.</p> <ul style="list-style-type: none"> • 전화를 걸 때 핸드셋, 헤드셋 또는 스피커폰에서 Stutter 신호음을 들어 봅니다.
음성 메시지 확인 또는 음성 메시지 메뉴 액세스	<p>다음 중 하나를 수행합니다.</p> <ul style="list-style-type: none"> • 메시지를 누르고 음성 안내에 따릅니다. •  을 누르고 메시지를 선택한 다음 음성 안내를 따릅니다.
음성 메시지 시스템에 통화 전송	<p>전환을 누릅니다. 자세한 내용은 19페이지, 음성 메시지 시스템에 통화 전송을 참조하십시오.</p>

사용자 옵션 웹 페이지 사용

Cisco Unified IP Phone은 네트워크 장치로서 개인 컴퓨터를 포함하여 회사에 있는 다른 네트워크 장치와 정보를 공유할 수 있습니다. 컴퓨터를 통해 Cisco Unified CM 사용자 옵션 웹 페이지에 로그인할 수 있으며, 이 웹 페이지에서 Cisco Unified IP Phone에 대한 기능, 설정 및 서비스를 제어할 수 있습니다. 예를 들어, 사용자 옵션 웹 페이지에서 단축 다이얼 번호를 설정할 수 있습니다.

사용자 옵션 웹 페이지 액세스

이 절에서는 전화 장치에 로그인하는 방법과 전화 장치를 선택하는 방법에 대해 설명합니다.

기능	방법
사용자 옵션 웹 페이지에 로그인	<ol style="list-style-type: none"> 1. 시스템 관리자에게 사용자 옵션 URL, 사용자 ID 및 기본 암호를 요청합니다. 2. 컴퓨터에서 웹 브라우저를 열고 URL을 입력한 다음 로그인합니다. 3. 보안 설정 허용 여부를 묻는 메시지가 표시되면 예 또는 인증서 설치를 클릭합니다. <p>Cisco Unified Communications Manager 사용자 옵션 주 웹 페이지가 표시됩니다. 이 페이지에서 사용자 옵션을 선택하여 사용자 설정, 디렉터리 기능, 개인 주소록 및 고속 다이얼에 액세스할 수 있습니다.</p> <p>또는 전화기 관련 옵션에 액세스하려면 장치를 선택합니다(아래 참조).</p>
로그인 후 장치 선택	<ol style="list-style-type: none"> 1. 사용자 옵션 페이지에 로그인한 후 사용자 옵션 > 장치를 선택합니다. 장치 구성 페이지가 표시됩니다. 2. 여러 개의 장치가 할당되어 있는 경우 이름 드롭다운 메뉴에서 적절한 장치를 선택합니다(전화기 모델, 내선 이동성 프로파일 또는 원격 대상 프로파일). <p>참고 장치 구성 페이지 맨 위에 있는 도구 모음 단추는 선택된 장치 유형에만 해당됩니다.</p>
로그인 후 구성 옵션 선택	<ol style="list-style-type: none"> 1. 사용자 옵션 웹 페이지에 로그인한 후 사용자 옵션을 선택하여 사용자 설정, 디렉터리, 개인 주소록, 고속 다이얼 및 이동성 설정에 액세스합니다. 2. 다른 페이지에서 장치 구성 페이지로 돌아가려면 사용자 옵션 > 장치를 선택합니다.

웹에서 기능 및 서비스 구성

이 절에서는 로그인한 후 사용자 옵션 웹 페이지에서 기능 및 서비스를 구성하는 방법에 대해 설명합니다. [48페이지, 사용자 옵션 웹 페이지 액세스](#)를 참조하십시오.

웹에서 개인 디렉터리 사용

컴퓨터에서 액세스할 수 있는 개인 디렉터리 기능은 다음과 같습니다.

- 개인 주소록(PAB)
- 고속 다이얼
- Cisco Unified Communications Manager Address Book Synchronizer



참고

전화기에서 PAB 및 고속 다이얼에 액세스할 수도 있습니다. [44페이지, 전화기에서 개인 디렉터리 사용](#)을 참조하십시오.

웹에서 개인 주소록 사용

이 절에서는 사용자 옵션 웹 페이지에서 PAB를 사용하는 방법에 대해 설명합니다.

기능	방법(로그인한 후)
새 PAB 항목 추가	<ol style="list-style-type: none"> 1. 사용자 옵션 > 개인 주소록을 선택합니다. 2. 새로 추가를 선택합니다. 3. 항목의 정보를 입력합니다. 4. 저장을 클릭합니다.
PAB 항목 검색	<ol style="list-style-type: none"> 1. 사용자 옵션 > 개인 주소록을 선택합니다. 2. 검색 정보를 지정하고 찾기를 클릭합니다.
PAB 항목 편집	<ol style="list-style-type: none"> 1. PAB 항목을 검색합니다. 2. 이름 또는 별칭을 클릭합니다. 3. 필요에 따라 항목을 편집하고 저장을 클릭합니다.
PAB 항목 삭제	<ol style="list-style-type: none"> 1. PAB 항목을 검색합니다. 2. 하나 이상의 항목을 선택합니다. 3. 선택된 항목 삭제를 클릭합니다.

웹에서 고속 다이얼 구성

이 절에서는 사용자 옵션 웹 페이지에서 고속 다이얼을 지정하는 방법에 대해 설명합니다.

기능	방법(로그인한 후)
PAB 항목에 고속 다이얼 코드 지정	<ol style="list-style-type: none"> 1. PAB 항목을 만듭니다. 49페이지, 웹에서 개인 주소록 사용을 참조하십시오. 2. 사용자 옵션 > 고속 다이얼을 선택합니다. 3. 새로 추가를 클릭합니다. 4. 검색 옵션 영역을 사용하여 적절한 PAB 항목을 찾습니다. 5. 검색 결과 영역에서 전화 번호를 클릭합니다. 6. 원하는 경우 고속 다이얼 코드를 변경합니다. 7. 저장을 클릭합니다.
전화 번호에 고속 다이얼 코드 지정(PAB 항목 사용하지 않음)	<ol style="list-style-type: none"> 1. 사용자 옵션 > 고속 다이얼을 선택합니다. 2. 새로 추가를 클릭합니다. 3. 원하는 경우 고속 다이얼 코드를 변경합니다. 4. 전화 번호를 입력합니다. 5. 저장을 클릭합니다.
고속 다이얼 항목 검색	<ol style="list-style-type: none"> 1. 사용자 옵션 > 고속 다이얼을 선택합니다. 2. 검색 정보를 지정하고 찾기를 클릭합니다.
고속 다이얼 전화 번호 편집	<ol style="list-style-type: none"> 1. 사용자 옵션 > 고속 다이얼을 선택합니다. 2. 편집할 고속 다이얼 항목을 검색합니다. 3. 항목의 구성 요소를 클릭합니다. 4. 전화 번호를 변경합니다. 5. 저장을 클릭합니다.
고속 다이얼 항목 삭제	<ol style="list-style-type: none"> 1. 고속 다이얼을 검색합니다. 2. 하나 이상의 항목을 선택합니다. 3. 선택된 항목 삭제를 클릭합니다.

팁

- 최대 500개의 고속 다이얼 및 PAB 항목을 만들 수 있습니다.
- PAB 항목을 사용하지 않고 고속 다이얼 항목을 새로 만들 수 있습니다. 이러한 고속 다이얼 항목은 사용자 옵션 페이지에서 "원시"로 표시되며 구성 가능한 텍스트 레이블을 표시하지 않습니다.

주소록 동기화 도구 사용

주소록 동기화 도구(TABSynch)를 사용하여 기존 Microsoft Windows 주소록(사용 가능한 경우)을 PAB와 동기화할 수 있습니다. 그러면 Microsoft Windows 주소록의 항목을 Cisco Unified IP Phone 및 사용자 옵션 웹 페이지에서 액세스할 수 있게 됩니다. 시스템 관리자가 TABSynch에 대한 액세스 권한을 부여하며 세부적인 지침을 제공합니다.

웹에서 단축 다이얼 설정

전화기 구성에 따라 몇 가지 단축 다이얼 기능을 지원할 수 있습니다.

- 단축 다이얼 번호
- 단축 다이얼
- 고속 다이얼



참고 단축 다이얼 기능 사용에 대한 도움말은 [25페이지](#), 단축 다이얼을 참조하십시오.

기능	방법(로그인한 후)
단축 다이얼 번호 설정	<ol style="list-style-type: none"> 1. 사용자 옵션 > 장치를 선택합니다. 2. 이름 드롭다운 메뉴에서 전화기를 선택합니다. 3. 단축 다이얼을 클릭합니다. 4. 전화기에서 단축 다이얼 번호의 번호와 레이블을 입력합니다. 5. 저장을 클릭합니다. <p>참고 해당 전화기는 ASCII 레이블 필드를 사용합니다.</p>
단축 다이얼 설정	<ol style="list-style-type: none"> 1. 사용자 옵션 > 장치를 선택합니다. 2. 이름 드롭다운 메뉴에서 전화기를 선택합니다. 3. 단축 다이얼을 클릭합니다. 4. 단축 다이얼 코드의 번호와 레이블을 입력합니다. 5. 저장을 클릭합니다.
고속 다이얼 설정	<p>50페이지, 웹에서 고속 다이얼 구성을 참조하십시오.</p> <p>전화기에서 고속 다이얼을 설정할 수도 있습니다. 44페이지, 전화기에서 개인 디렉터리 사용을 참조하십시오.</p>

웹에서 전화기 서비스 설정

특수 전화 기능, 네트워크 데이터 및 웹 기반 정보(예: 주식 시세 및 영화 목록) 등이 전화 서비스에 포함될 수 있습니다. 전화 서비스에 가입해야 전화기에서 이러한 서비스를 액세스할 수 있습니다.

기능	방법(로그인하고 장치를 선택한 후)
서비스 가입	<ol style="list-style-type: none"> 1. 사용자 옵션 > 장치를 선택합니다. 2. 이름 드롭다운 메뉴에서 전화기를 선택합니다. 3. 전화 서비스를 클릭합니다. 4. 새로 추가를 클릭합니다. 5. 드롭다운 목록에서 서비스를 선택하고 다음을 클릭합니다. 6. 서비스 레이블을 변경하거나 추가 서비스 정보를 입력합니다(옵션). 7. 저장을 클릭합니다.
서비스 검색	<ol style="list-style-type: none"> 1. 장치를 선택합니다. 2. 전화 서비스를 클릭합니다. 3. 찾기를 클릭합니다.
서비스 변경 또는 종료	<ol style="list-style-type: none"> 1. 서비스를 검색합니다. 2. 하나 이상의 항목을 선택합니다. 3. 선택된 항목 삭제를 클릭합니다.
서비스 이름 변경	<ol style="list-style-type: none"> 1. 서비스를 검색합니다. 2. 서비스 이름을 클릭합니다. 3. 정보를 변경하고 저장을 클릭합니다.
전화기에서 서비스 액세스	 > 서비스를 선택합니다.

웹에서 사용자 설정 제어

사용자 설정에는 암호, PIN 및 언어(로케일) 설정이 포함됩니다.

기능	방법(로그인한 후)
암호 변경	<ol style="list-style-type: none"> 1. 사용자 옵션 > 사용자 설정을 선택합니다. 2. 브라우저 암호 영역에서 정보를 입력합니다. 3. 저장을 클릭합니다.
PIN 변경	<ol style="list-style-type: none"> 1. 사용자 옵션 > 사용자 설정을 선택합니다. 2. 전화 PIN 영역에서 정보를 입력합니다. 3. 저장을 클릭합니다.
사용자 옵션 페이지에 대한 언어(로케일) 변경	<ol style="list-style-type: none"> 1. 사용자 옵션 > 사용자 설정을 선택합니다. 2. 사용자 로케일 영역의 로케일 드롭다운 목록에서 항목을 선택합니다. 3. 저장을 클릭합니다.
전화기 화면의 언어(로케일) 변경	<ol style="list-style-type: none"> 1. 사용자 옵션 > 사용자 설정을 선택합니다. 2. 사용자 로케일 드롭다운 목록에서 항목을 선택합니다. 3. 저장을 클릭합니다.

팁

PIN 및 암호를 사용하여 다른 기능과 서비스에 액세스할 수 있습니다. 예를 들어, PIN을 사용하여 전화기의 Cisco 내선 이동 또는 개인 디렉터리에 로그인합니다. 암호를 사용하여 개인 컴퓨터의 사용자 옵션 웹 페이지 및 Cisco WebDialer에 로그인합니다. 자세한 내용은 시스템 관리자에게 문의하십시오.

웹에서 회선 설정 제어

회선 설정은 전화기의 특정 전화 회선(디렉터리 번호)에 영향을 줍니다. 회선 설정에는 통화 착신 전환, 음성 메시지 표시기, 벨소리 패턴 및 회선 레이블 등이 포함될 수 있습니다.

전화기에서 직접 다른 회선 설정을 설정할 수 있습니다.

- 주 회선에서 착신 전환 설정 — 19페이지, 다른 번호로 통화 착신 전환을 참조하십시오.
- 벨소리, 디스플레이 및 기타 전화기 모델별 설정 변경 — 39페이지, 전화기 설정 변경을 참조하십시오.

기능	방법(로그인한 후)
회선별 통화 착신 전환 설정	<ol style="list-style-type: none"> 1. 사용자 옵션 > 장치를 선택합니다. 2. 이름 드롭다운 메뉴에서 전화기를 선택합니다. 3. 회선 설정을 클릭합니다. 4. 수신 전화 착신 전환 영역에서 다양한 조건에 대해 통화 착신 전환 설정을 선택합니다. 5. 저장을 클릭합니다.
회선별 음성 메시지 표시기 설정 변경	<ol style="list-style-type: none"> 1. 사용자 옵션 > 장치를 선택합니다. 2. 이름 드롭다운 메뉴에서 전화기를 선택합니다. 3. 회선 설정을 클릭합니다. 4. 메시지 대기 램프 영역의 여러 설정 중에서 선택합니다. <p>참고 일반적으로 기본 메시지 대기 설정에서는 전화기에서 핸드셋 표시등을 빨간색으로 계속 켜둠으로써 새 음성 메시지를 나타내도록 합니다.</p> <ol style="list-style-type: none"> 5. 저장을 클릭합니다.
회선별 음성 메시지 표시기 설정 변경	<ol style="list-style-type: none"> 1. 사용자 옵션 > 장치를 선택합니다. 2. 이름 드롭다운 메뉴에서 전화기를 선택합니다. 3. 회선 설정을 클릭합니다. 4. 음성 메시지 대기 표시기 영역의 여러 설정 중에서 선택합니다. <p>참고 일반적으로 기본 메시지 대기 설정에서는 전화기에서 핸드셋 표시등을 빨간색으로 계속 켜둠으로써 새 음성 메시지를 나타내도록 합니다.</p> <ol style="list-style-type: none"> 5. 저장을 클릭합니다.
전화기 화면에 나타나는 회선 텍스트 레이블 변경 또는 작성	<ol style="list-style-type: none"> 1. 사용자 옵션 > 장치를 선택합니다. 2. 이름 드롭다운 메뉴에서 전화기를 선택합니다. 3. 회선 설정을 클릭합니다. 4. 회선 텍스트 레이블 영역에서 텍스트 레이블을 입력합니다. 5. 저장을 클릭합니다. <p>참고 전화기에서 더블바이트 문자 집합을 지원하지 않는 경우 ASCII 레이블 필드가 사용됩니다.</p>

휴대폰 연결을 위해 전화기 및 액세스 목록 설정

Cisco 휴대폰 연결을 사용할 때 사무실 전화기와 동일한 디렉토리를 사용하여 통화를 발신하고 수신할 휴대폰 및 기타 전화기를 추가해야 합니다. 이러한 전화기를 *원격 대상*이라고 합니다. 또한 액세스 목록을 정의하여 특정 번호에서 사용자의 휴대폰으로 걸려오는 전화를 제한하거나 허용할 수 있습니다.

기능	방법(로그인한 후)
액세스 목록 만들기	<ol style="list-style-type: none"> 1. 사용자 옵션 > 이동성 설정 > 액세스 목록을 선택합니다. 2. 새로 추가를 클릭합니다. 3. 다음 정보를 입력합니다. <ul style="list-style-type: none"> - 이름 — 액세스 목록을 식별합니다. - 설명 — 액세스 목록을 설명합니다. 4. 다음 옵션 중 하나를 선택합니다. <ul style="list-style-type: none"> - 차단된 액세스 목록 — 차단할 번호의 목록을 만듭니다. - 허용된 액세스 목록 — 허용할 번호의 목록을 만듭니다. 5. 저장을 클릭합니다.
액세스 목록에 구성원을 추가합니다.	<ol style="list-style-type: none"> 1. 액세스 목록을 만듭니다. 2. 구성원 추가를 클릭하여 전화 번호 또는 필터를 목록에 추가합니다. 3. 필터 마스크 드롭다운 목록 상자에서 옵션을 선택합니다. 디렉토리 번호, 통화자 ID가 제한된 통화(사용할 수 없음) 또는 통화자 ID가 익명인 통화(개인)를 필터링할 수 있습니다. 4. 필터 마스크 드롭다운 목록 상자에서 디렉토리 번호를 선택하는 경우 DN 마스크 필드에 전화 번호 또는 필터를 입력합니다. 다음 와일드카드를 사용하여 필터를 정의할 수 있습니다. <ul style="list-style-type: none"> - X(대문자 또는 소문자) — 한 자릿수와 일치합니다. 예를 들어, 408555123X는 4085551230과 4085551239 사이의 모든 숫자와 일치합니다. - ! — 임의의 자릿수와 일치합니다. 예를 들어, 408!은 408로 시작되는 모든 숫자와 일치합니다. - # — 정확히 일치하는 한 자릿수로 사용됩니다. 5. 이 구성원을 액세스 목록에 추가하려면 저장을 클릭합니다. 6. 액세스 목록을 저장하려면 저장을 클릭합니다.

기능	방법(로그인한 후)
새 원격 대상 추가	<ol style="list-style-type: none"> 1. 사용자 옵션 > 이동성 설정 > 원격 대상을 선택합니다. 2. 드롭다운 목록 상자에서 장치를 선택합니다. 3. 원격 대상을 클릭합니다. 4. 새로 추가를 클릭합니다. 5. 다음 정보를 입력합니다. <ul style="list-style-type: none"> - 이름 — 휴대폰(또는 기타 전화기)의 이름을 입력합니다. - 대상 번호 — 휴대폰 번호를 입력합니다. - 너무 빠른 응답 타이머 — 원격 대상에서 전화를 받을 수 있는 시간을 밀리초 단위로 입력합니다. - 너무 느린 응답 타이머 — 원격 대상에서 전화를 받기에는 너무 늦은 시간을 밀리초 단위로 입력합니다. - 벨소리 울림 전 지연 타이머 — 원격 대상에서 전화 벨소리가 울리기 전의 시간을 밀리초 단위로 입력합니다. - 원격 대상 프로파일 — 모든 원격 대상에 적용되는 설정이 있는 원격 대상 프로파일을 선택합니다. - 허용된 액세스 목록 — 사무실 전화기에서 전화가 걸려오면 휴대 전화가 울리도록 전화 번호 또는 규칙을 선택합니다. 허용된 액세스 목록 또는 차단된 액세스 목록 중 하나만 선택할 수 있습니다. - 차단된 액세스 목록 — 사무실 전화기에서 전화가 걸려오면 휴대 전화가 울리지 않도록 전화 번호 또는 규칙을 선택합니다. 허용된 액세스 목록 또는 차단된 액세스 목록 중 하나만 선택할 수 있습니다. - 휴대폰 — 사무실 전화기에서 발신된 전화를 휴대폰에서 허용하는 경우 선택합니다. - 휴대폰 연결 사용 — 휴대폰이 사무실 전화기와 동시에 벨소리가 울리도록 허용하는 경우 선택합니다. - 스마트 클라이언트 설치됨 — 설정하는 원격 대상이 smartphone임을 나타낼 때 선택합니다. 6. 저장을 클릭합니다.

Cisco WebDialer 사용

Cisco WebDialer를 사용하면 웹 브라우저의 항목을 클릭하여 Cisco Unified IP Phone에서 디렉터리 연락처로 전화를 걸 수 있습니다. 이 기능은 시스템 관리자가 구성해야 합니다.

기능	방법
사용자 옵션 디렉터리와 함께 WebDialer 사용	<ol style="list-style-type: none"> 1. 사용자 옵션 웹 페이지에 로그인합니다. 48페이지, 사용자 옵션 웹 페이지 액세스를 참조하십시오. 2. 사용자 옵션 > 디렉터리를 선택하고 동료를 검색합니다. 3. 다이얼할 번호를 클릭합니다. 4. WebDialer를 처음 사용하는 경우, 기본 설정을 설정하고 전송을 클릭합니다. 자세한 내용은 이 표의 마지막 행을 참조하십시오. 5. 전화 걸기 페이지가 나타나면 다이얼을 클릭합니다. 원하는 경우 나중에 이 페이지를 감추는 방법을 보려면 이 표의 마지막 행을 참조하십시오. 이제 통화가 사용자의 전화기로 수신됩니다. 6. 통화를 종료하려면 끊기를 클릭하거나 전화기에서 전화를 끊습니다.
사용자 옵션 디렉터리가 아닌 다른 온라인 회사 디렉터리와 함께 WebDialer 사용	<ol style="list-style-type: none"> 1. WebDialer 사용 가능한 회사 디렉터리에 로그인하고 동료를 검색합니다. 2. 다이얼할 번호를 클릭합니다. 3. 프롬프트가 표시되면 사용자 ID와 암호를 입력합니다. 4. WebDialer를 처음 사용하는 경우, 기본 설정을 설정하고 전송을 클릭합니다. 자세한 내용은 이 표의 마지막 행을 참조하십시오. 5. 전화 걸기 페이지가 나타나면 다이얼을 클릭합니다. 원하는 경우 나중에 이 페이지를 감추는 방법을 보려면 이 표의 마지막 행을 참조하십시오. 이제 통화가 사용자의 전화기로 수신됩니다. 6. 통화를 종료하려면 끊기를 클릭하거나 전화기에서 전화를 끊습니다.

기능	방법
WebDialer에서 로그아웃	전화 걸기 또는 끊기 페이지에서 로그아웃 아이콘을 클릭합니다.
WebDialer 기본 설정 설정, 보기 또는 변경	<p>기본 설정 페이지에 액세스합니다.</p> <p>WebDialer를 처음 사용할 때 전화를 걸 번호를 클릭한 후 기본 설정 페이지가 나타납니다.</p> <p>나중에 기본 설정으로 돌아가려면 전화 걸기 또는 끊기 페이지에서 기본 설정 아이콘을 클릭합니다.</p> <p>기본 설정 페이지에는 다음 옵션이 포함되어 있습니다.</p> <ul style="list-style-type: none"> • 기본 설정 언어 — WebDialer 설정 및 프롬프트에 사용되는 언어를 결정합니다. • 영구 장치 사용 — WebDialer 전화를 발신하는 데 사용할 Cisco Unified IP Phone 및 디렉터리 번호(회선)를 식별합니다. 단일 회선에 연결된 전화기가 한 대만 있는 경우 해당 전화기와 회선이 자동으로 선택됩니다. 그렇지 않은 경우 전화기 또는 회선을 선택합니다. 전화기는 호스트 이름으로 지정됩니다. 전화기에 호스트 이름을 표시하려면  을 누르고 설정 > 네트워크 구성 > 호스트 이름을 선택합니다. • 내선 이동 사용 — 이 옵션을 선택하면 내선 이동 프로파일과 연결된 Cisco Unified IP Phone을 사용하도록 WebDialer에 프롬프트가 표시됩니다. • 통화 확인 표시 안 함 — 이 옵션을 선택하면 전화 걸기 페이지를 감추도록 WebDialer에 프롬프트가 표시됩니다. WebDialer 사용 가능한 온라인 디렉터리에서 전화 번호를 클릭하면 기본으로 이 페이지가 나타납니다.

추가 구성 옵션 이해

시스템 관리자는 적절한 경우 특정 버튼과 소프트키 템플릿을 특별한 서비스 및 기능에 사용하도록 구성할 수 있습니다. 아래 표는 일부 구성 옵션에 대한 개요로, 사용자 통화 요구와 작업 환경에 따라 전화 시스템 관리자와 상의할 수 있습니다.



참고

다음 웹 사이트에서 전화기 설명서 및 이 표에 나열된 기타 문서를 볼 수 있습니다.

http://www.cisco.com/en/US/products/hw/phones/ps379/tsd_products_support_series_home.html

요구사항	방법	추가 정보
전화 회선에서 더 많은 통화를 처리하고자 하는 경우	시스템 관리자에게 회선에서 더 많은 통화를 지원하도록 구성해 줄 것을 요청합니다.	시스템 관리자나 전화지원팀에 문의하십시오.
관리 보조자와 함께 작업 (또는 관리 보조자로 작업)	공유 회선 사용을 고려해 보십시오.	28페이지 , 공유 회선 사용을 참조하십시오.
여러 전화기에 하나의 내선 번호를 사용하고자 하는 경우	공유 회선을 요청합니다. 이렇게 하면 가령 사무실 전화와 이동 전화에서 하나의 내선 번호를 사용할 수 있습니다.	28페이지 , 공유 회선 사용을 참조하십시오.
동료와 전화기 또는 사무실 공간 공유	다음 방법을 고려해 보십시오. <ul style="list-style-type: none"> • 통화 지정보류를 통해 호 전환 기능을 사용하지 않고 통화를 저장 및 검색합니다. • 통화 지정보류를 통해 다른 전화기에 수신되는 전화에 응답합니다. • 공유 회선을 통해 동료의 통화를 보거나 참가합니다. • Cisco 내선 이동을 통해 전화 번호 및 사용자 프로파일을 공유된 Cisco Unified IP Phone에 적용합니다. 	이러한 기능에 대해서는 시스템 관리자에게 문의하고 다음을 참조하십시오. <ul style="list-style-type: none"> • 25페이지, 고급 통화 처리. • 28페이지, 공유 회선 사용. • 33페이지, Cisco 내선 이동 사용.
전화 번호 및 설정을 공유된 Cisco Unified IP Phone에 임시 적용	Cisco 내선 이동 서비스에 대해서는 시스템 관리자에게 문의하십시오.	33페이지 , Cisco 내선 이동 사용을 참조하십시오.

전화기 문제 해결

이 절에서는 Cisco Unified IP Phone에 대한 문제 해결 정보를 제공합니다.

일반적인 문제 해결

이 절에서는 전화기의 일반적인 문제 해결에 도움이 되는 정보를 제공합니다. 자세한 내용은 시스템 관리자에게 문의하십시오.

문제점	설명
발신음이 들리지 않거나 통화를 수행할 수 없음	다음 요인 중 하나 이상이 해당될 수 있습니다. <ul style="list-style-type: none">• 내선 이동 서비스에 로그인해야 합니다.• 번호를 다이얼한 후 CMC(Client Matter Code) 또는 FAC(Forced Authorization Code)를 입력해야 합니다(SCCP 전화기에만 해당).• 전화기에는 특정 시간 동안 일부 기능을 사용하지 못하도록 하는 시간 제한 기능이 있습니다.
원하는 소프트키가 표시되지 않음	다음 요인 중 하나 이상이 해당될 수 있습니다. <ul style="list-style-type: none">• 자세히를 눌러야 추가 소프트키를 볼 수 있습니다.• 회선 상태를 변경해야 합니다(예: 오프 훅 상태로 전환하거나 통화 연결).• 전화기가 해당 소프트키와 연결된 기능을 지원하도록 구성되지 않았습니다.
참여 실패 및 빠른 통화 중 신호음	사용하고 있는 전화기에 암호화가 구성되어 있지 않은 경우 암호화된 통화에 참여할 수 없습니다. 이러한 이유 때문에 참여하지 못하는 경우 통화 중 신호음이 빠르게 재생됩니다.
참여를 사용하여 참가한 통화와의 연결이 끊어짐	통화가 보류, 호전환 또는 전화회의 통화로 전환된 상태인 경우 참여 를 사용하여 참여한 통화의 연결이 끊어집니다.
Cisco 콜백 실패	다른 상대방이 통화 착신 전환을 활성화했을 수도 있습니다.

전화 관리 데이터 보기

시스템 관리자가 문제 해결을 위해 사용자에게 전화기의 관리 데이터에 액세스하도록 요청할 수도 있습니다.

요청 사항	방법
네트워크 구성 데이터 액세스	Ⓜ 을 누르고 설정 > 네트워크 구성 을 선택하고 표시할 네트워크 구성 항목을 선택합니다.
상태 데이터 액세스	Ⓜ 을 누르고 설정 > 상태 를 선택하고 표시할 상태 항목을 선택합니다.
전화기 모델 정보 액세스	Ⓜ 을 누르고 설정 > 모델 정보 를 선택합니다.
전화 통화 및 음질 정보 액세스	Ⓜ 을 누르고 설정 > 상태 > 통화 통계 를 선택합니다.

품질 보고 도구 사용

시스템 관리자가 성능 문제를 해결하기 위해 품질 보고 도구(QRT)를 사용하여 전화기를 임시 구성할 수도 있습니다. QRT를 눌러 시스템 관리자에게 정보를 전송할 수 있습니다. 구성에 따라 QRT를 사용하여 다음을 수행합니다.

- 현재 통화에 발생하는 오디오 문제를 즉시 보고
- 범주 목록에서 일반적인 문제점을 선택하고 이유 코드 선택

Cisco 하드웨어 1년 제한적 보증 조건

특별 조건이 하드웨어 보증에 적용되며 보증 기간 동안 다양한 서비스를 이용할 수 있습니다. Cisco.com에서는 Cisco 소프트웨어에 적용되는 보증 및 라이선스 계약이 포함된 정식 보증서를 제공합니다. 아래 방법을 통해 Cisco.com에서 *Cisco Information Packet*(Cisco 정보 패킷)과 보증서 및 라이선스 계약서를 액세스하여 다운로드할 수 있습니다.

1. 브라우저를 실행한 후 다음 URL로 이동합니다.

http://www.cisco.com/univercd/cc/td/doc/es_inpk/cetrans.htm

Warranties and License Agreements(보증 및 라이선스 계약) 페이지가 표시됩니다.

2. *Cisco Information Packet*(Cisco 정보 패킷)을 읽으려면 다음 절차를 수행합니다.
 - a. **Information Packet Number(정보 패킷 번호)**를 클릭하고 부품 번호 78-5235-03A0이 선택되었는지 확인합니다.
 - b. 문서를 읽을 때 사용할 언어를 선택합니다.
 - c. **Go(실행)**를 클릭합니다.
 - d. *Information Packet*(정보 패킷)의 *Cisco Limited Warranty and Software License*(Cisco 제한적 보증 및 소프트웨어 라이선스) 페이지가 표시됩니다.
 - e. 온라인으로 문서를 읽거나 PDF 아이콘을 클릭하여 Adobe PDF 형식의 문서를 다운로드하여 인쇄합니다.



참고

PDF 파일을 읽거나 인쇄하려면 반드시 Adobe Acrobat Reader가 설치되어 있어야 합니다. Adobe Acrobat Reader는 다음 Adobe 웹 사이트에서 다운로드할 수 있습니다.
<http://www.adobe.com>

3. 현지어로 번역된 제품 보증 정보를 읽으려면 다음 절차를 수행합니다.
 - a. **Warranty Document Number**(보증서 번호) 필드에 아래 부품 번호를 입력합니다.
78-10747-01C0
 - b. 문서를 읽을 때 사용할 언어를 선택합니다.
 - c. **Go(실행)**를 클릭합니다.
Cisco 보증 페이지가 표시됩니다.
 - d. 온라인으로 문서를 읽거나 PDF 아이콘을 클릭하여 Adobe PDF 형식의 문서를 다운로드하여 인쇄합니다.

도움이 필요할 경우에는 다음 Cisco 서비스 및 지원 웹 사이트를 방문하시기 바랍니다.

http://www.cisco.com/public/Support_root.shtml.

하드웨어 보증 기간

1년

하드웨어 교체, 수리 또는 환불 절차

Cisco와 Cisco 서비스 센터는 반품승인요청(RMA) 수령 후 10 영업일 이내에 교체 부품을 발송하기 위하여 상업적으로 합당한 노력을 합니다. 실제 배송 기간은 고객의 지역에 따라 달라질 수 있습니다.

Cisco는 보증에 대한 유일한 구제 수단으로서 매매 대금을 환불할 수 있는 권리를 보유하고 있습니다.

반품승인번호(RMA) 수령 방법

제품 구입처에 연락하시기 바랍니다. Cisco로부터 직접 제품을 구매한 경우, Cisco 판매 및 서비스 담당자에게 연락하시기 바랍니다.

아래 양식을 기재하시어 보관하시기 바랍니다.

제품 구매처	
구매처 전화 번호	
제품 모델 번호	
제품 일련 번호	
유지 계약 번호	

찾아보기

A

ASCII 레이블 필드 지원 [51](#)

C

Cisco Unified IP Phone

SCCP [11](#)

SIP [11](#)

그림 [8](#)

기능 구성 [11](#)

등록 [6](#)

문제 해결 [60](#)

설명서 [2](#)

연결 [4](#)

웹 기반 서비스 [52](#)

프로토콜 [11](#)

핸드셋 거치대 고정 [6](#)

Cisco WebDialer [57](#)

Cisco 내선 이동 기능, 사용 [14](#)

CMC [60](#)

CMC(Client Matter Code)

CMC 참조

D

DND [20](#)

F

FAC [60](#)

FAC(Forced Authorization Code)

FAC 참조

M

MCID [31](#)

MLPP, 사용 [32](#)

P

PAB

다이얼 [13](#)

웹 페이지에서 사용 [49](#)

전화기에서 사용 [44](#)

PIN, 변경 [53](#)

Q

QRT [61](#)

S

SCCP(Skinny Call Control Protocol) [11](#)

SIP(Session Initiation Protocol) [11](#)

T

TABSynch **51**

TAPS **6**

W

WebDialer **57**

ㄱ

가입, 전화 서비스 **52**

개인 기능

공유 회선 **28**

사용 **30**

개인 디렉터리

웹 페이지에서 사용 **49**

전화기에서 사용 **44**

개인 주소록

PAB 참조

경고, 안전 **2**

고속 다이얼

웹 페이지에서 구성 **45**

전화기에서 사용 **44**

공유 회선

개인 기능 **30**

설명 **28**

원격 사용 중 아이콘 **28**

참여 **29**

공유 회선에 대한 원격 사용 중 아이콘 **28**

그룹 수신 **36**

그룹 통화 당겨받기 **26**

기능, 사용 가능성 **11**

L

내선 이동

EM **33**

ㄷ

다이얼, 옵션 **12, 13**

다중 상대 통화

세부 정보 보기 **42**

통화 로그에서 확인 **42**

단추, 식별 **8**

단축 다이얼 **13, 25**

구성 **25**

레이블 **51**

사용 **13**

설명 **25**

도움말, 사용 **11**

되돌리기 통화 **16**

디렉터리

개인 **44**

다이얼 **13**

웹 페이지에서 사용 **57**

전화기에서 사용 **41**

회사 **43**

ㄹ

메뉴, 사용 **10**

메시지

듣기 **47**

표시기 **39**

문제 해결

QRT **61**

일반 **60**

ㅂ

- 발신 통화, 기록 [41](#)
- 방해사절(DND) [20](#)
- 벨소리 장치
 - 볼륨 [39](#)
 - 사용자 정의 [39](#)
 - 표시기 [9](#)
- 벨소리, 변경 [39](#)
- 보류
 - 사용 [16](#)
 - 통화 전환 [17](#)
 - 호전환 [18](#)
- 보류 단추 그림 [9](#)
- 보류 복귀 [16](#)
- 보류 복귀 표시기 [16](#)
- 보류된 통화 다시 시작 [16](#)
- 보안 전화회의 [24](#)
- 보안 통화 [30](#)
- 보안, 모든 통화 [30](#)
- 볼륨
 - 전화기 벨소리 장치 [39](#)
 - 핸드셋, 헤드셋 또는 스피커 [36, 37](#)
- 볼륨 단추 그림 [9](#)
- 부재 중 통화, 기록 [41](#)

ㅅ

- 사용자 옵션 웹 페이지
 - 기능 및 서비스 구성 [49](#)
 - 액세스 [48](#)
 - 전화 서비스 가입 [52](#)
- 사전 다이얼 [12](#)
- 서비스, 가입 [52](#)

- 설명서, 액세스 [2](#)
- 설정, 사용자 정의 [39](#)
- 설치, Cisco Unified IP Phone [4](#)
- 세부 정보 소프트키, 다중 상대 통화 보기 [42](#)
- 소프트키 단추, 설명 [9](#)
- 수상한 전화, 추적 [31](#)
- 수신 통화, 기록 [41](#)
- 스피커
 - 사용 [15](#)
 - 전화 응답 수단 [14](#)
- 스피커, 사용 [36](#)
- 신호 프로토콜 [11](#)

ㅇ

- 아이콘, 통화 상태용 [10](#)
- 안전 경고 [2](#)
- 암호, 변경 [53](#)
- 암호화된 통화 [30](#)
- 애플리케이션 메뉴 단추 [9](#)
- 애플리케이션 메뉴, 사용 [10](#)
- 언어(로케일) 설정 [53](#)
- 여러 통화, 처리 [14, 17](#)
- 오프 훅 다이얼링 [12](#)
- 온 훅 다이얼 [12](#)
- 외부 장치, 사용 [2](#)
- 웹 기반 서비스
 - 구성 [49](#)
 - 사용자 옵션 웹 페이지 참조
- 음성 메시지 표시기
 - 설명 [47](#)
- 음성 메시지, 액세스 [47](#)
- 음질 [7](#)
- 인증된 통화 [30](#)

ㄸ

- 자동 다이얼 **12**
- 자동 등록된 전화기 지원을 위한 도구 **6**
- 자동 응답 **14**
- 장난 전화 ID
 - MCID 참조
- 장치 구성 페이지 **48**
- 재다이얼 **12**
- 전화 걸기 옵션
 - 기본 **12**
 - 추가 **13**
- 전화 끊기, 옵션 **15**
- 전화 발신 **12**
- 전화 발신, 옵션 **12, 13**
- 전화 응답 **14**
- 전화 회선, 설명 **10**
- 전화기 서비스
 - 구성 **49**
 - 사용자 옵션 웹 페이지 참조
- 전화회의
 - 보안 **30**
 - 보안 수준 **30**
- 전화회의 통화
 - 보안 수준 **24**
 - 유형 **21**
 - 참가자 보기 **24**
 - 참가자 제거 **24**
 - 회의접속 **23**
- 주소록 동기화 도구 **51**

ㅊ

- 참여
 - 개인 기능 **30**
 - 공유 회선 **28**
 - 사용 **29**

ㅋ

- 콜백 **13**
- 키패드 설명 **9**

ㄴ

- 탐색 단추 그림 **9**
- 통화
 - 모니터링 **36**
 - 문제 보고 수단 **61**
 - 발신 **12, 13**
 - 보기 **9, 17**
 - 보류 및 재시작 **16**
 - 보안 **30**
 - 신호음이 들릴 때 재전송 **14, 26**
 - 아이콘 **10**
 - 여러 명의 상대방 **21**
 - 여러 통화 처리 **14**
 - 여러 통화, 전환 **17**
 - 우선 순위 설정 **32**
 - 응답 **14**

- 저장 및 검색 **27**
- 전화회의 기능 **21**
- 종료 **15**
- 지정보류 **27**
- 착신 전환 **19**
- 참여 **29**
- 참여 방지 **30**
- 호전환 **18**
- 회선과 비교 **10**
- 회선별 최대 **10**
- 통화 당겨받기 **14, 26**
- 통화 대기 **14**
- 통화 로그
 - 다이얼 **12**
 - 보기 및 다이얼 **41**
 - 지우기 **41**
- 통화 모니터링 **36**
- 통화 우선 순위 설정 **32**
- 통화 전환 **17**
- 통화 종료, 옵션 **15**
- 통화 지정보류 **14, 27**
- 통화 착신 전환 **19**
 - 전화기 구성 **20**
- 통화 착신 전환, 옵션 **19**
- 통화 처리
 - 고급 **25**
 - 기본 **12**
- 통화자 ID **9**

표

- 품질 보고 도구 **61**

응

- 핸드셋
 - 거치대에 고정 **6**
 - 사용 **36, 37**
 - 표시등 **9**
- 핸즈프리 청취 **36**
- 헌트 그룹
 - 로그아웃 **28**
 - 설명 **28**
- 헌트 그룹 로그아웃 **28**
- 헤드셋
 - 성능 **7**
 - 연결 **6**
- 헤드셋 사용 **6**
- 호전환, 옵션 **18**
- 회사 디렉터리
 - 다이얼 **13**
 - 웹 페이지에서 다이얼링 **13**
 - 전화기에서 사용 **43**
- 회선
 - 공유 **28**
 - 설명 **10**
 - 지원되는 통화 수 **10, 59**
 - 통화와 비교 **10**
- 회의접속 전화회의 **23**



미주 지역 본사
Cisco Systems, Inc.
170 West Tasman Drive
San Jose, CA 95134-1706
USA
www.cisco.com
전화: 408 526-4000
800 553-NETS (6387)
팩스: 408 527-0883

아태 지역 본사
Cisco Systems, Inc.
168 Robinson Road
#28-01 Capital Tower
Singapore 068912
www.cisco.com
전화: +65 6317 7777
팩스: +65 6317 7799

유럽 본사
Cisco Systems International
BV
Haarlerbergpark
Haarlerbergweg 13-19
The Netherlands
www-europe.cisco.com
전화: 31 0 800 020 0791
팩스: 31 0 20 357 1100

Cisco는 전 세계 200개의 영업소를 보유하고 있습니다. 주소, 전화 번호 및 팩스 번호는 다음

Cisco 웹 사이트를 참조하십시오. www.cisco.com/go/offices

CCVP, the Cisco logo, and the Cisco Square Bridge logo are trademarks of Cisco Systems, Inc.; Changing the Way We Work, Live, Play, and Learn is a service mark of Cisco Systems, Inc.; and Access Registrar, Aironet, BPX, Catalyst, CCDA, CCDP, CCIE, CCIP, CCNA, CCNP, CCSP, Cisco, the Cisco Certified Internetwork Expert logo, Cisco IOS, Cisco Press, Cisco Systems, Cisco Systems Capital, the Cisco Systems logo, Cisco Unity, Enterprise/Solver, EtherChannel, EtherFast, EtherSwitch, Fast Step, Follow Me Browsing, FormShare, GigaDrive, HomeLink, Internet Quotient, IOS, iPhone, IP/TV, iQ Expertise, the iQ logo, iQ Net Readiness Scorecard, iQuick Study, LightStream, Linksys, MeetingPlace, MGX, Networking Academy, Network Registrar, PIX, ProConnect, ScriptShare, SMARTnet, StackWise, The Fastest Way to Increase Your Internet Quotient, and TransPath are registered trademarks of Cisco Systems, Inc. and/or its affiliates in the United States and certain other countries.

All other trademarks mentioned in this document or Website are the property of their respective owners. The use of the word partner does not imply a partnership relationship between Cisco and any other company. (0709R)



© 2007 Cisco Systems, Inc. All rights reserved.

The Java logo is a trademark or registered trademark of Sun Microsystems, Inc. in the U.S. or other countries.