



SX80 コーデックを使用すれば、あらゆるミーティングスペースでビデオを利用できるようになります。

シスコでは、SX80 コーデックを 1 つのユニットとして、またはインテグレータパッケージとして提供しています。

ユニットには電源ケーブルおよび基本的な取り付け部品が付属します。

インテグレータ パッケージには以下が付属します。

- Cisco TelePresence SX80 コーデック
- Cisco TelePresence Touch 10 コントロール パネル
- ご注文時に選択されたシスコ カメラおよびマイク
- 電源アダプタおよび電源ケーブル
- Touch 10 用 PoE 規格イーサネット ケーブル
- カスタム ケーブル
- 基本的な取り付け部品

ディスプレイ、スピーカー、および標準ケーブル(イーサネットおよび HDMI) は付属しません。

SX80 は、最大で 4 つの同時ビデオ入力(カメラまたは PC)、3 台のディスプレイ、8 本のマイク、および 3 組のステレオ スピーカーをサポートします。

## ルーム設定

オフィスやミーティングルームをビデオ会議用に整備する際にインスピレーションを得たり、ガイドラインを確認したりするには、Cisco Project Workplace Web サイト (<http://www.cisco.com/go/projectworkplace>) をご覧ください。



## ユーザ ガイド

この製品のユーザ ガイドならびにコンプライアンスおよび安全情報は、<http://www.cisco.com/go/sx-docs> で入手可能です。



## EMC クラス A 適合宣言

警告:本製品はクラス A 製品です。国内環境で本製品を使用すると、電波障害を引き起こす可能性があります。その場合には、ユーザが十分な対策を講じるように求められることがあります。

### 警告

此为 A 级产品。在生活环境中，该产品可能会造成无线电干扰。在这种情况下，可能需要用户对干扰采取切实可行的措施。

## 前面パネル

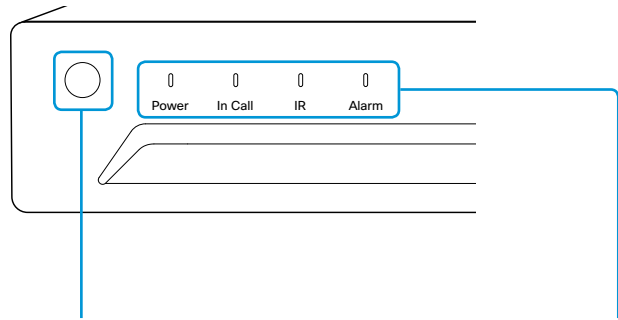

Shutdown

## 前面パネル LED

Power	システムの起動中に点滅します。 コーデックが使用可能なときに点灯します。 コーデックがスタンバイになると点滅します。
In Call	通話中にランプが点灯します。
IR	未使用。
Alarm	重大なエラーが発生した場合は、ランプが点灯します。

## ゴム製の脚を取り付ける、またはコーデックをラックに取り付ける

コーデックを平面に置くか、標準ラックに取り付けます。

## 平面に置く場合

コーデックの下側に付属のゴム製の脚を付けます。  
コーデックの下面の各隅にある凹部に脚をはめ込みます。

## 標準ラックに取り付ける場合

4本のネジを使用して、付属のラック イヤーをコーデックに固定します。ネジはあらかじめコーデック側に取り付けられています。アレン キーを使用してネジを外し、そのネジでラック イヤーを固定します (図を参照)。

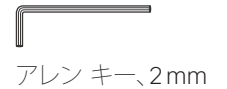

アレン キー、2mm



ラックに合うネジ (別売) を使用して、ラック イヤーを取り付けたコーデックをラックに固定します。

## LAN、マイク、スピーカー、Touch 10、カメラ、ディスプレイに接続する



ケーブルを抜き差しするときには、必ずすべての装置をオフにしてください。

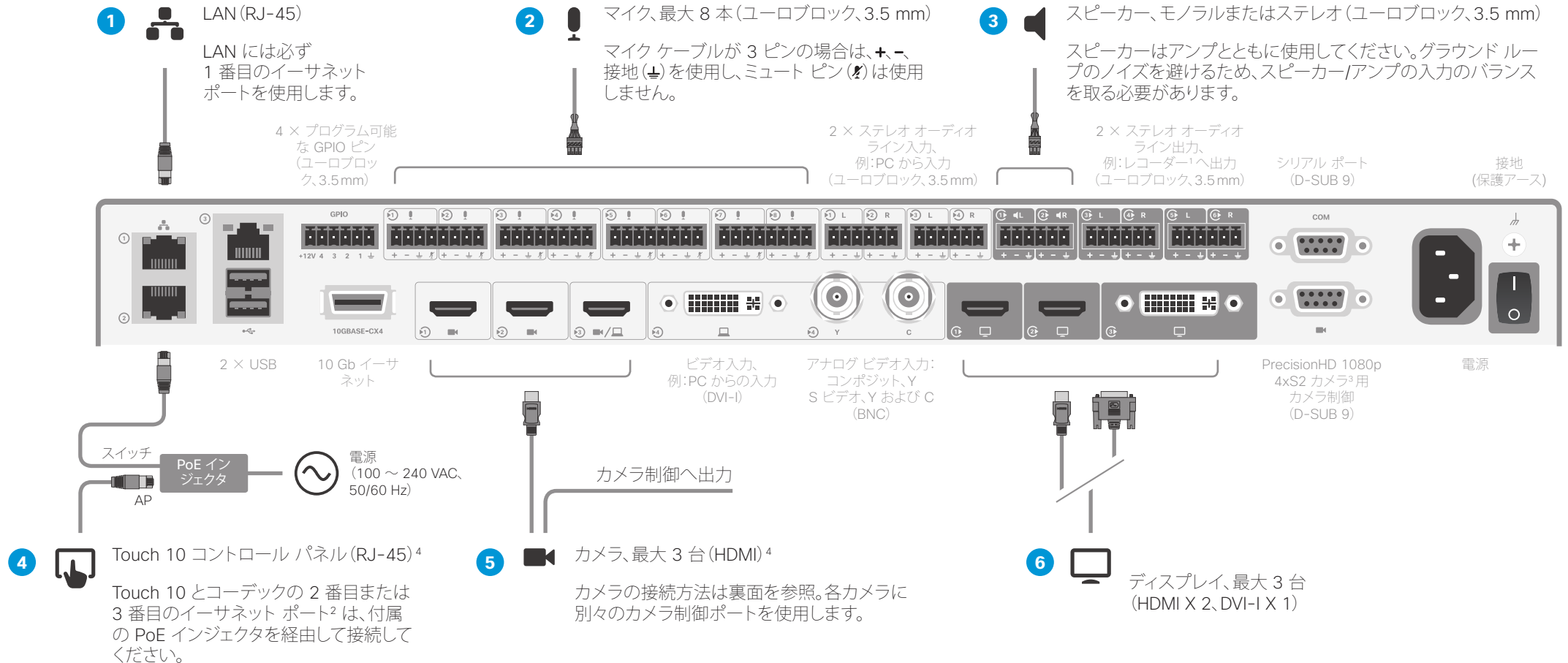

<sup>1</sup> オーディオ ライン出力はスピーカーに使用するように構成できます。

<sup>2</sup> イーサネット コネクタは、Touch 10 の背面の蓋の裏側にあります。Touch 10 と PoE インジェクタをつなぐイーサネット ケーブルは PoE 規格(付属)である必要があります。PoE インジェクタとコーデックをつなぐイーサネット ケーブルは PoE 規格である必要はありません(別売)。

<sup>3</sup> カメラ制御ポートには DC 電源出力はありません。カメラには外部電源を使用してください。

<sup>4</sup> コーデックの 2 番目と 3 番目のイーサネットポートは Touch 10 コントロールパネルに使用します。また、シスコの SpeakerTrack 60 および Precision 60 カメラに使用することもできます(カメラの詳細は裏面を参照)。

デバイスをサポートするために複数のポートが必要な場合は、ネットワークスイッチをコーデックの 2 番目または 3 番目のイーサネットポートに接続します。

## PC を接続する(任意)

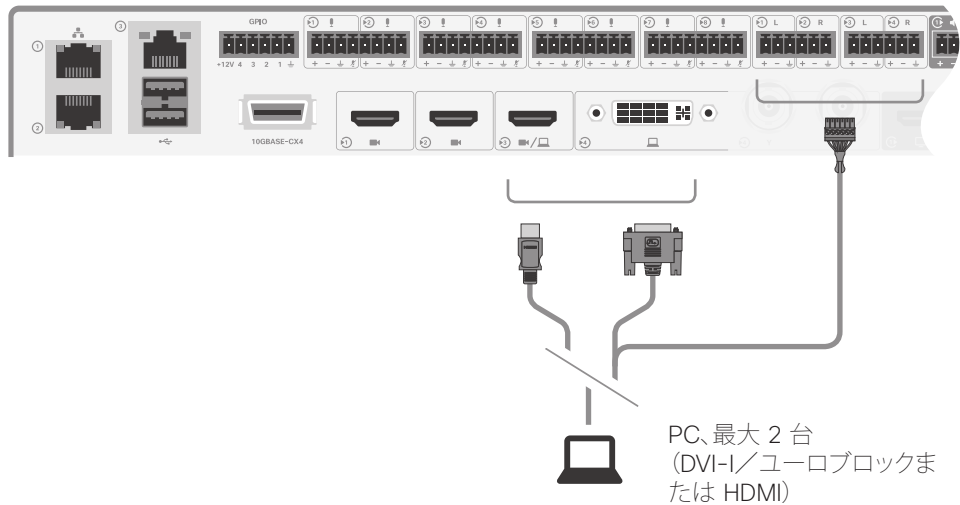

- 7** コンテンツをローカルで共有したり会議参加者と共有するために、PC をコーデックに接続します。
- シスコでは、コーデックの DVI-I 入力およびオーディオライン入力ポート(ユーロブロック)を PC の VGA およびミニ ジャックコネクタへ接続するための PC プレゼンテーション ケーブルを提供しています。
- 標準 HDMI ケーブル(別売)を使用することもできます。

## システムを使い始める

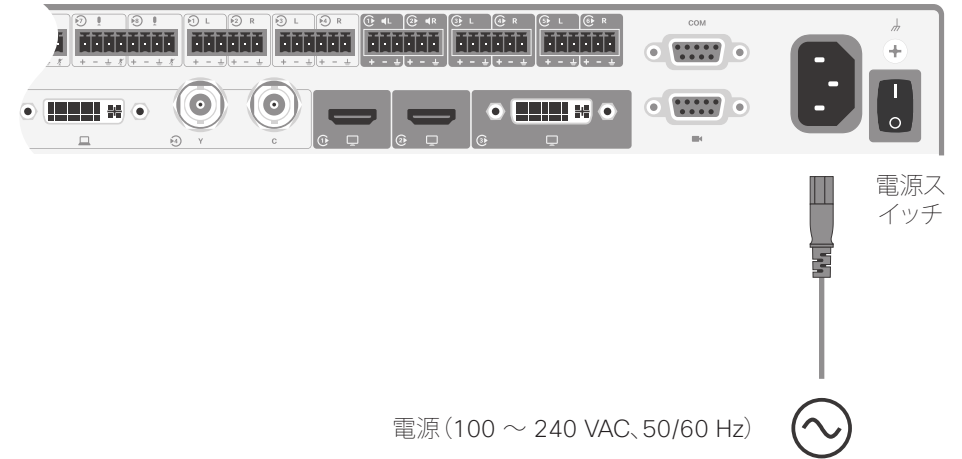

- !** 必ず付属の電源ケーブルを使用してください。設置後にコーデックのインレットまたは壁のコンセントに簡単に届くようにしてください。

- 8** 電源に接続し、システムのスイッチをオンにします。
- コーデックが起動するまでしばらく待ちます。通常は数分かかります。この間に Touch 10 とカメラのソフトウェア アップグレードや再起動が自動的に実行されることがあります。
- 画面の指示に従って言語などを設定します。
- システムが自動的にプロビジョニングされるように設定されていない場合は、最初のコールを行う前にシステムを設定する必要があります。詳細は、『*Getting Started Guide*』(<http://www.cisco.com/go/sx-docs>)を参照してください。

## カメラについて

コーデックには 3 つの HDMI カメラ入力があるため、最大 3 台のカメラをサポートできます。

シスコでは、次のカメラを提供しています。

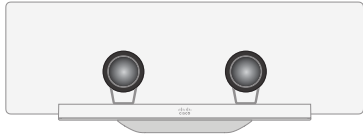

**Cisco TelePresence SpeakerTrack 60** は、2 台の Cisco TelePresence Precision 60 カメラと拡張スピーカー トラッキング用マイク パネルを基本とします。

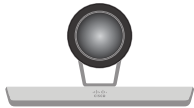

**Cisco TelePresence Precision 60** は、解像度 1080p60、合計 20 倍ズーム、広角ビューのフル HD カメラです。



**Cisco TelePresence PrecisionHD 1080p 4xS2** は、解像度 1080p60、光学 4 倍ズームのフル HD カメラです。

カメラの台数が 3 台<sup>4</sup> までであれば、これらのカメラを組み合わせて使用できます。

カメラの接続方法については、以降のページをご覧ください。

シスコ カメラの詳細については、カメラのガイド (<http://www.cisco.com/go/camera-docs>) を参照してください

<sup>4</sup> Cisco TelePresence SpeakerTrack 60 は 2 台のカメラで構成されます。

<sup>6</sup> 動作中のカメラは表面温度が高くなります。

## Cisco TelePresence SpeakerTrack 60 を接続する

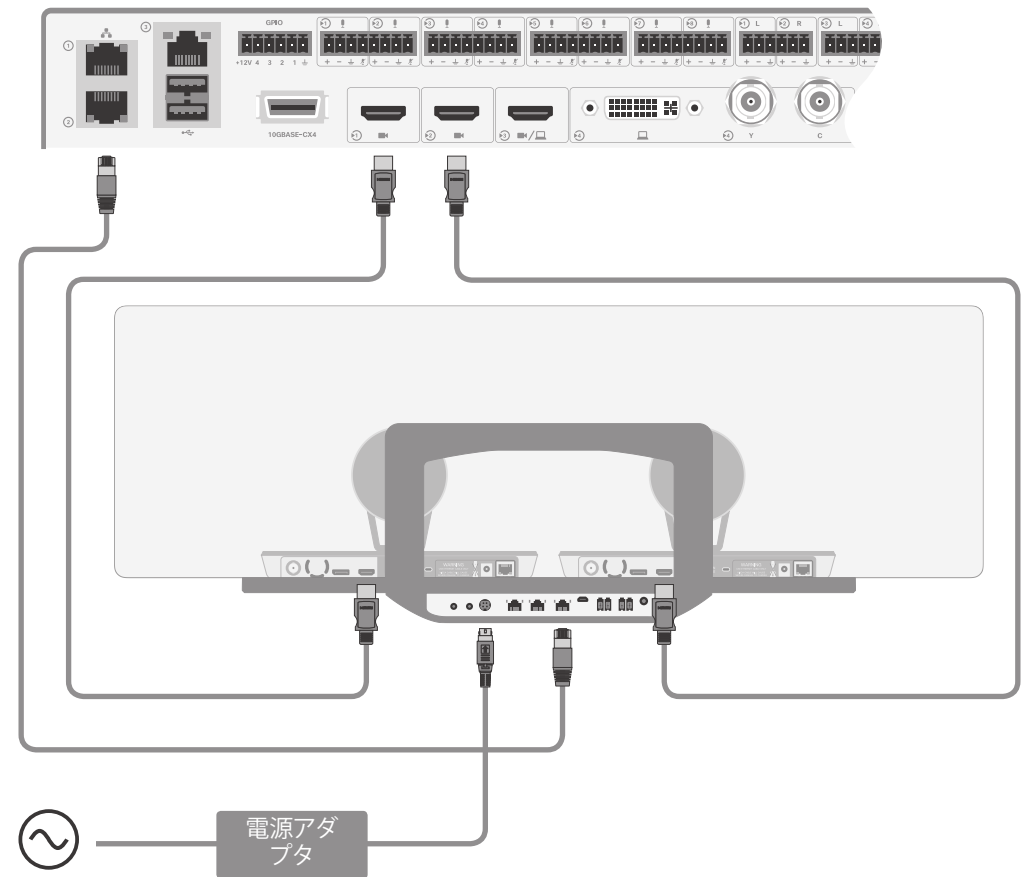

電源  
(100 ~ 240 VAC、50/60 Hz)

必ず付属の電源ケーブルとアダプタ (12V<sub>DC</sub>、最小 6.5A) を使用してください。

SpeakerTrack 60 アセンブリの 2 台のカメラをコーデックの 1 番目と 2 番目のカメラ入力 (HDMI) に接続します。

さらに、SpeakerTrack 60 をコーデックの 2 番目と 3 番目のイーサネット ポートおよび電源<sup>6</sup> に接続します。

カメラ アセンブリおよびケーブル接続の詳細については、SpeakerTrack 60 に付属している設置ガイドを参照してください。

## Cisco TelePresence Precision 60 を接続する

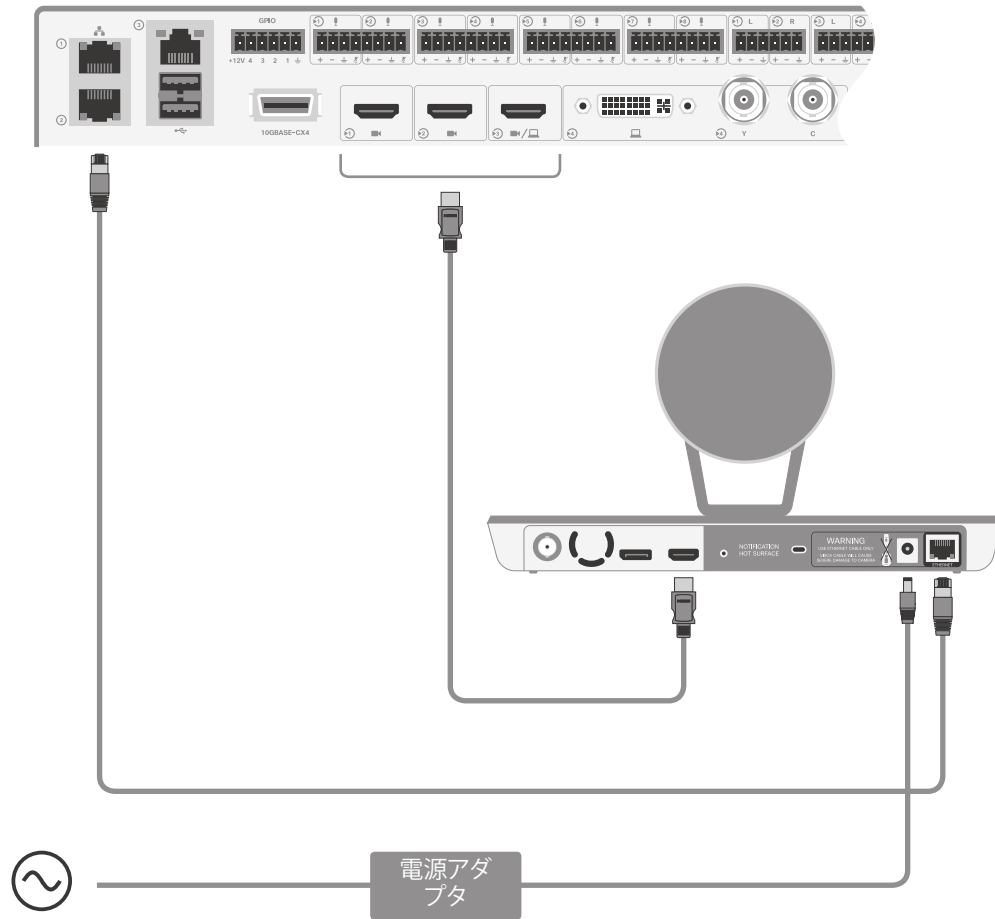

電源  
(100 ~ 240 VAC、50/60 Hz)

必ず付属の電源ケーブルとアダプタ (12V<sub>DC</sub>、最小 3A) を使用してください。

カメラをコーデックのカメラ入力 (HDMI) の 1 つに接続します。

メイン カメラには 1 番目のカメラ入力を使用することを推奨します。

さらに、カメラをコーデックの 2 番目または 3 番目のイーサネット ポートおよび電源<sup>6</sup>に接続します。

## Cisco TelePresence PrecisionHD 1080p 4xS2 を接続する

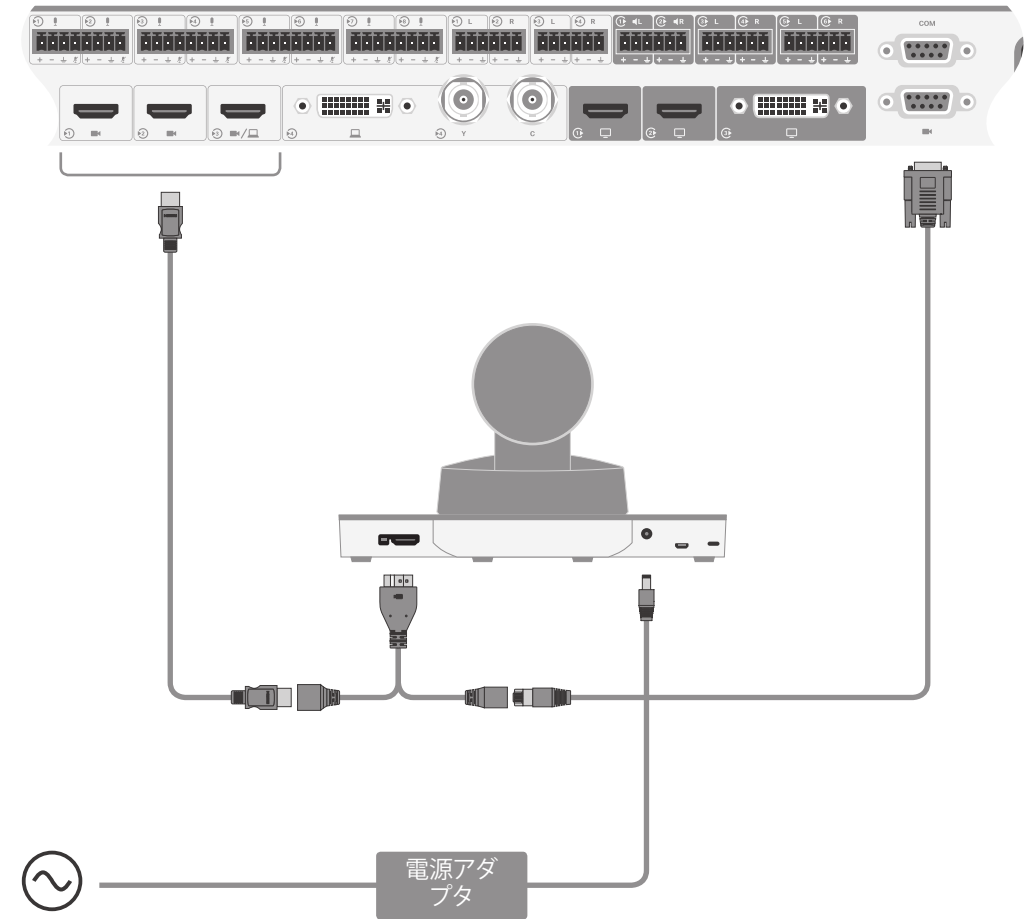

電源  
(100 ~ 240 VAC、50/60 Hz)

必ず付属の電源ケーブルとアダプタ (12V<sub>DC</sub>、最小 2A) を使用してください。

カメラをコーデックのカメラ入力 (HDMI) の 1 つに接続します。

メイン カメラには 1 番目のカメラ入力を使用することを推奨します。

さらに、カメラをコーデックの専用のカメラ制御ポート (D-SUB 9) および電源<sup>6</sup>に接続します。



シスコは世界各国 200 箇所にオフィスを開設しています。  
オフィスの概要については、シスコ Web サイト (<http://www.cisco.com/go/offices>) をご覧ください。

Cisco and the Cisco logo are trademarks or registered trademarks of Cisco and/or its affiliates in the U.S. and other countries. To view a list of Cisco trademarks, go to this URL: [www.cisco.com/go/trademarks](http://www.cisco.com/go/trademarks). Third-party trademarks mentioned are the property of their respective owners. The use of the word partner does not imply a partnership relationship between Cisco and any other company. (1110R)